

TURBOX

ΕΓΧΕΙΡΙΔΙΟ ΧΡΗΣΗΣ

PL-300

1. Σημαντικές οδηγίες ασφάλειας:

Όταν χρησιμοποιείτε το τηλέφωνο, θα πρέπει να ακολουθείτε τις βασικές οδηγίες ασφάλειας ώστε να μειώσετε τον κίνδυνο φωτιάς, ηλεκτροπληξίας και τραυματισμού. Διαβάστε τα ακόλουθα:

- 1) Διαβάστε και κατανοήστε όλες τις οδηγίες.
- 2) Σεβαστείτε τις οδηγίες που αναγράφονται πάνω στη συσκευή.
- 3) Αποσυνδέστε το προϊόν από την πρίζα πριν τον καθαρισμό. Μην χρησιμοποιήσετε υγρά καθαριστικά ή σπρέι. Χρησιμοποιήστε νοτισμένο πανί για τον καθαρισμό.
- 4) Μην χρησιμοποιήσετε τη συσκευή κοντά σε νερό (για παράδειγμα, κοντά σε μπανιέρα, νεροχύτη, πισίνα κ.ά.).
- 5) Μην υπερφορτώνετε τις πρίζες και τις μπαλαντέζες γιατί μπορεί να προκληθεί φωτιά ή ηλεκτροπληξία.
- 6) Αποσυνδέστε τη συσκευή από την πρίζα και επικοινωνήστε με τον αντιπρόσωπο για επισκευές:
 - Αν το καλώδιο ρεύματος έχει πάθει βλάβη ή έχει φθαρεί.
 - Αν η συσκευή δεν λειτουργεί σωστά ενώ έχετε ακολουθήσει τις οδηγίες χρήσης.
 - Αν η συσκευή έχει πέσει κάτω ή έχει πάθει βλάβη το περίβλημα.
 - Αν η συσκευή παρουσιάσει απότομη αλλαγή στη λειτουργία της.
- 7) Να μην χρησιμοποιείτε ενσύρματα τηλέφωνα κατά τη διάρκεια καταιγίδας. Υπάρχει κίνδυνος ηλεκτροπληξίας λόγω των κεραυνών.
- 8) Μην χρησιμοποιήσετε το τηλέφωνο για να αναφέρετε διαρροή αερίων ενώ βρίσκεστε κοντά στη διαρροή.

Επαναφορτιζόμενες μπαταρίες :

- 1) Να χρησιμοποιήσετε μόνο τις παρεχόμενες μπαταρίες NiMH (Nickel Metal Hydride)! Ο χρόνος λειτουργίας με μία φόρτιση ισχύει μόνο όταν γίνεται χρήση με την παρεχόμενη μπαταρία.
- 2) Η χρήση άλλων μπαταριών ή μπαταριών που δεν είναι επαναφορτιζόμενες μπορεί να σας εκθέσει σε κίνδυνο. Μπορεί να προκληθούν παρεμβολές και/ ή βλάβες. Ο κατασκευαστής δεν μπορεί να θεωρηθεί υπεύθυνος για τέτοιες βλάβες που μπορεί να προκύψουν από μη συμμόρφωση με τις οδηγίες.
- 3) Μην χρησιμοποιήσετε βάσεις φόρτισης άλλων κατασκευαστών. Μπορεί να πάθουν βλάβη οι μπαταρίες.
- 4) Παρακαλούμε να προσέχετε την πολικότητα όταν τοποθετείτε τις μπαταρίες.
- 5) Μην βυθίζετε τις μπαταρίες σε νερό και μην τις ρίξετε στη φωτιά.
- 6) Υπάρχει κίνδυνος έκρηξης αν αντικαταστήσετε τη μπαταρία με λανθασμένου τύπου.
- 7) Να απορρίψετε τις μπαταρίες σύμφωνα με τις οδηγίες. Όταν θελήσετε να τις πετάξετε, να επικοινωνήσετε με την τοπική αρχή διαχείρισης απορριμμάτων για να πληροφορηθείτε σχετικά με τη σωστή απόρριψη.

Προσοχή:

Παρακαλούμε χρησιμοποιήστε μόνο το παρεχόμενο τροφοδοτικό.

Αν χρησιμοποιήσετε άλλα τροφοδοτικά μπορεί να προκαλέσετε βλάβη στο τηλέφωνο. Βεβαιωθείτε ότι η πρίζα στην οποία θα συνδέσετε το τροφοδοτικό θα είναι εύκολα προσβάσιμη.

Πληροφορίες τροφοδοτικού:

Μοντέλο: S004LV0600030, Είσοδος 100-240V AC 50/60Hz 150mA, Έξοδος 6VDC 300mA.

Σημείωση:

Η μέγιστη εμβέλεια μεταξύ της βάσης και του ακουστικού είναι περίπου 300 μέτρα. Η εμβέλεια μπορεί να μειωθεί ανάλογα με τις συνθήκες του περιβάλλοντος και ανάλογα με δομικούς παράγοντες ή παράγοντες χώρου. Η εμβέλεια σε εσωτερικό χώρο είναι μικρότερη από την εμβέλεια σε εξωτερικό χώρο.

Περιεχόμενα συσκευασίας:

Η συσκευασία περιέχει τα ακόλουθα αντικείμενα:



- 1 Ακουστικό
- 1 Βάση
- 1 Τροφοδοτικό εναλλασσόμενου ρεύματος (AC)
- 1 Τηλεφωνικό καλώδιο
- 2 Επαναφορτιζόμενες μπαταρίες
- 1 Εγχειρίδιο χρήσης

Αν αγοράσατε συσκευασία duo rack, υπάρχει ακόμη 1 ακουστικό, 1 φορτιστής και 2 επαναφορτιζόμενες μπαταρίες στη συσκευασία.

Αν αγοράσατε συσκευασία trio rack, υπάρχουν ακόμα 2 ακουστικά, 2 φορτιστές και 4 επαναφορτιζόμενες μπαταρίες στη συσκευασία.

ΕΓΚΑΤΑΣΤΑΣΗ ΤΟΥ ΤΗΛΕΦΩΝΟΥ

1.1 Σύνδεση της βάσης

- 1) Συνδέστε το βύσμα του τροφοδοτικού  και το βύσμα της τηλεφωνικής γραμμής σας  στη βάση.
- 2) Συνδέστε το τροφοδοτικό σε κάποια πρίζα ρεύματος και το καλώδιο τηλεφώνου σε κάποια πρίζα τηλεφώνου.
- 3) Πάντα να χρησιμοποιείτε τα καλώδια που υπάρχουν στην συσκευασία.

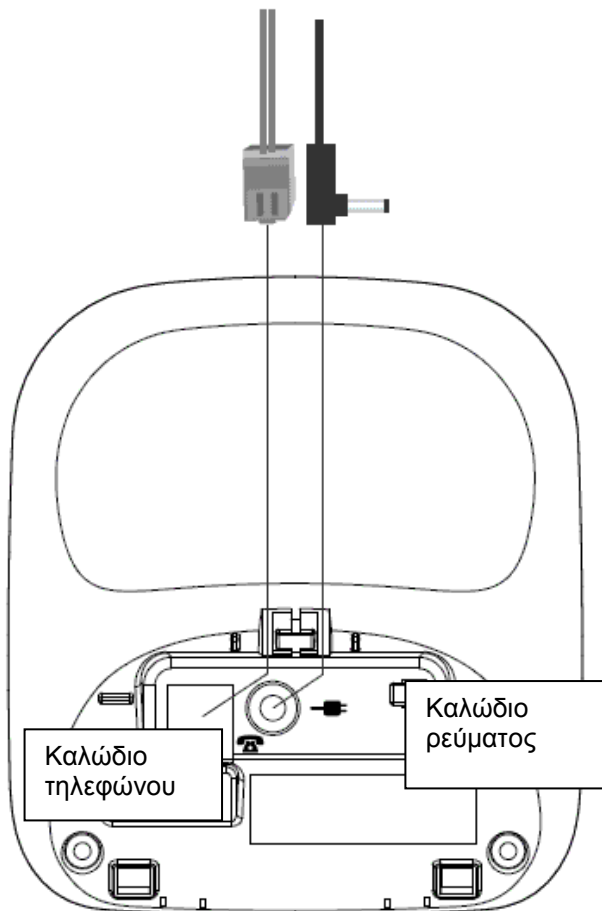

Συνδέστε το βύσμα τηλεφώνου και το βύσμα DC στο κάτω μέρος της βάσης.

1.2 Τοποθέτηση και φόρτιση των μπαταριών

- 1) Ανοίξτε το κάλυμμα της θήκης των μπαταριών.
- 2) Τοποθετήστε τις δύο μπαταρίες όπως εικονίζεται. Σεβαστείτε την πολικότητα.
- 3) Τοποθετήστε το κάλυμμα των μπαταριών ώστε να ασφαλίσει.
- 4) Βάλτε το ακουστικό στη βάση και φορτίστε για 14 ώρες πριν το χρησιμοποιήσετε για πρώτη φορά. Θα ακουστεί το χαρακτηριστικό «μπιπ» όταν βάλετε το ακουστικό στη βάση.

Να χρησιμοποιήσετε μόνο το παρεχόμενο τροφοδοτικό.

Να χρησιμοποιήσετε μόνο τις παρεχόμενες επαναφορτιζόμενες μπαταρίες AAA, 1.2V, 400mAh, NiMH.
Μάρκα μπαταρίας: GP

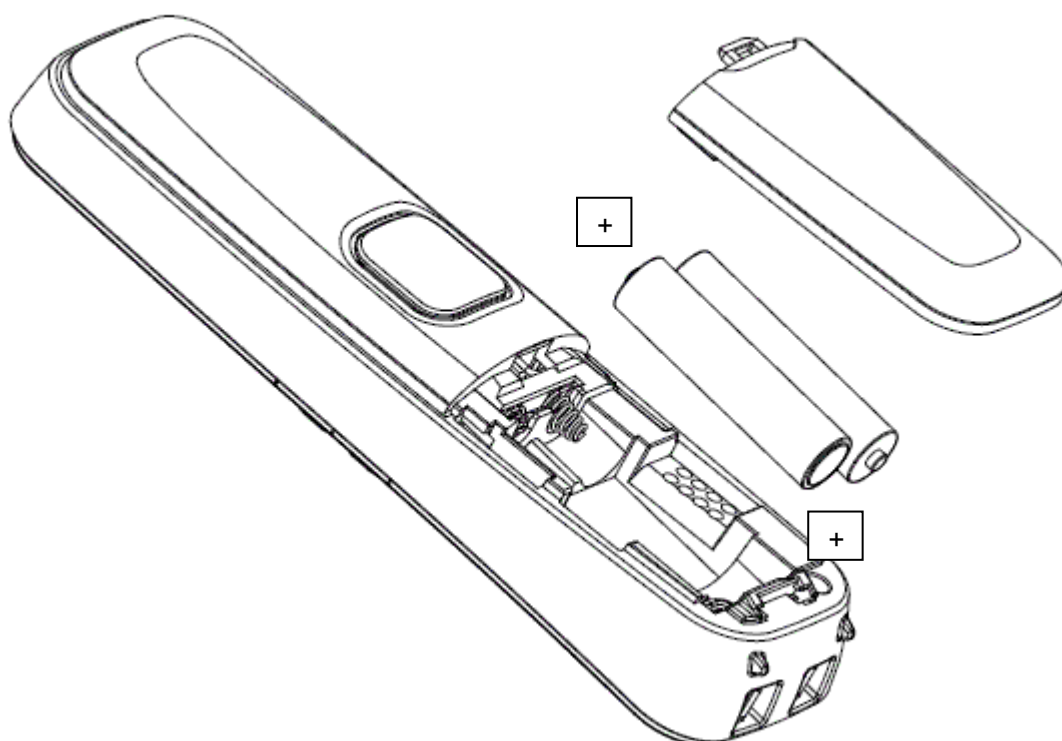

Τοποθετήστε τις παρεχόμενες μπαταρίες

ΓΝΩΡΙΣΤΕ ΤΟ ΤΗΛΕΦΩΝΟ ΣΑΣ

1.3 Επισκόπηση ακουστικού

- 1. ΑΡΙΣΤΕΡΟ ΠΛΗΚΤΡΟ SOFT (MENU/ OK):** Σε αδράνεια: Πιέστε για μετάβαση στο κεντρικό μενού. Σε κατάσταση υπομενού: Πιέστε για επιβεβαίωση της επιλογής.
Κατά τη διάρκεια κλήσης: Πιέστε για πρόσβαση στην Ενδοεπιπ./ Τηλεφ. Κατάλ./ Λίστα επανάκλησης/ Λίστα κλήσεων
- 2. ΔΕΞΙ ΠΛΗΚΤΡΟ SOFT (CLEAR/ BACK/ MUTE/ INTERCOM):**
Στο κεντρικό μενού: Πιέστε για επιστροφή στην κεντρική οθόνη. Σε υπομενού: Πιέστε για μετάβαση σε πιο κεντρικό μενού ή κρατήστε πατημένο για επιστροφή στο πιο κεντρικό μενού. Σε κατάσταση επεξεργασίας/ predial: Πιέστε για σβήσιμο κάποιου χαρακτήρα/ ψηφίου. Κρατήστε πατημένο για διαγραφή όλων. Κατά τη διάρκεια κλήσης: Πιέστε για σιγή/ επαναφορά του μικροφώνου. Σε κατάσταση αδράνειας: Πιέστε για ενδοεπικοινωνία με άλλο ακουστικό.
- 3. UP (ΠΑΝΩ):** Σε κατάσταση αδράνειας: Πιέστε για πρόσβαση στη λίστα κλήσεων. Σε κατάσταση μενού: Πιέστε για κύλιση στα αντικείμενα του μενού: λίστα επανάκλησης/ κλήσεων/ τηλεφ. καταλόγου: Πιέστε για κύλιση προς τα πάνω. Κατά τη διάρκεια κλήσης: Πιέστε για αύξηση της έντασης του ακουστικού. Όταν κουδουνίζει: Πιέστε για αύξηση έντασης κουδουνίσματος.
- 4. DOWN (ΚΑΤΩ):**
Σε κατάσταση αδράνειας: Πιέστε για πρόσβαση στη λίστα επανάκλησης. Σε κατάσταση μενού: Πιέστε για κύλιση στα αντικείμενα του μενού: λίστα επανάκλησης/ κλήσεων/ τηλεφ. καταλόγου: Πιέστε για κύλιση προς τα κάτω. Κατά τη διάρκεια κλήσης: Πιέστε για μείωση της έντασης του ακουστικού. Όταν κουδουνίζει: Πιέστε για μείωση έντασης κουδουνίσματος.
- 5. TALK ON (ΟΜΙΛΙΑ)**
Σε κατάσταση αδράνειας/ predialing: Πιέστε για να κάνετε κλήση. Στη λίστα επανάκλησης/ κλήσεων/ τηλεφ. καταλόγου: Πιέστε για να κάνετε κλήση στην εμφανιζόμενη επαφή. Όταν κουδουνίζει: Πιέστε για να απαντήσετε
- 6. TALK OFF (ΤΕΡΜΑΤΙΣΜΟΣ ΟΜΙΛΙΑΣ)**
Σε κατάσταση κλήσης: Πιέστε για να ολοκληρώσετε την κλήση και να μεταβείτε στην οθόνη αδράνειας. Σε κατάσταση μενού/ επεξεργασίας: Πιέστε για επιστροφή στο προηγούμενο μενού. Σε κατάσταση αδράνειας (όταν το ακουστικό είναι απενεργοποιημένο): Πιέστε και κρατήστε πατημένο για να ενεργοποιήσετε το ακουστικό
- 7. ΑΛΦΑΡΗΘΜΙΤΙΚΟ ΠΕΔΙΟ, * (STAR), # (HASH)**
Πιέστε για να πληκτρολογήσετε κάποιο ψηφίο, / χαρακτήρα / * / #. Πιέστε και κρατήστε πατημένο για πρόσβαση στο φωνητικό ταχυδρομείου.
Πλήκτρο * σε κατάσταση αδράνειας: Πιέστε και κρατήστε πατημένο για ενεργοποίηση ή απενεργοποίηση του κλειδώματος πληκτρολογίου.
Πλήκτρο * σε κατάσταση κλήσης (σε κατάσταση παλμικής κλήσης): Πιέστε για μετάβαση σε τονική κλήση.
Πλήκτρο # σε κατάσταση αδράνειας: Πιέστε και κρατήστε πατημένο για να ενεργοποιήσετε/ απενεργοποιήσετε το κουδούνισμα.
Πλήκτρο 0 σε κατάσταση αδράνειας / predialing / επεξεργασίας αριθμού: Πιέστε και κρατήστε πατημένο για να εισάγετε παύση (pause).
Πλήκτρο # σε κατάσταση λίστας κλήσεων: Πιέστε για να δείτε τον αριθμό του καλούντος (αν έχετε αναγνώριση κλήσεων).
- 8. ΑΝΟΙΧΤΗ ΑΚΡΟΑΣΗ**
Κατά τη διάρκεια κλήσης: Πιέστε για ενεργοποίηση/ απενεργοποίηση της ανοιχτής ακρόασης.
Σε κατάσταση αδράνειας/ predialing/ Λίστας κλήσεων/ Λίστας επανάκλησης/ προβολής τηλ. καταλόγου: Πιέστε για να πραγματοποιήσετε κλήση με ανοιχτή ακρόαση
Όταν κουδουνίζει το τηλέφωνο: Πιέστε για απάντηση με ανοιχτή ακρόαση
- 9. PHONEBOOK (ΤΗΛΕΦΩΝΙΚΟΣ ΚΑΤΑΛΟΓΟΣ)**
Σε κατάσταση αδράνειας: Πιέστε για πρόσβαση στη λίστα με τις επαφές .
- 10. FLASH**
Σε κατάσταση αδράνειας/ predialing: Πιέστε για εισαγωγή flash.
Κατά τη διάρκεια κλήσεων: Πιέστε για κλήση με flash.
- 11. MICROPHONE (ΜΙΚΡΟΦΩΝΟ)**
- 12. EARPIECE (ΑΚΟΥΣΤΙΚΟ)**

Ακουστικό

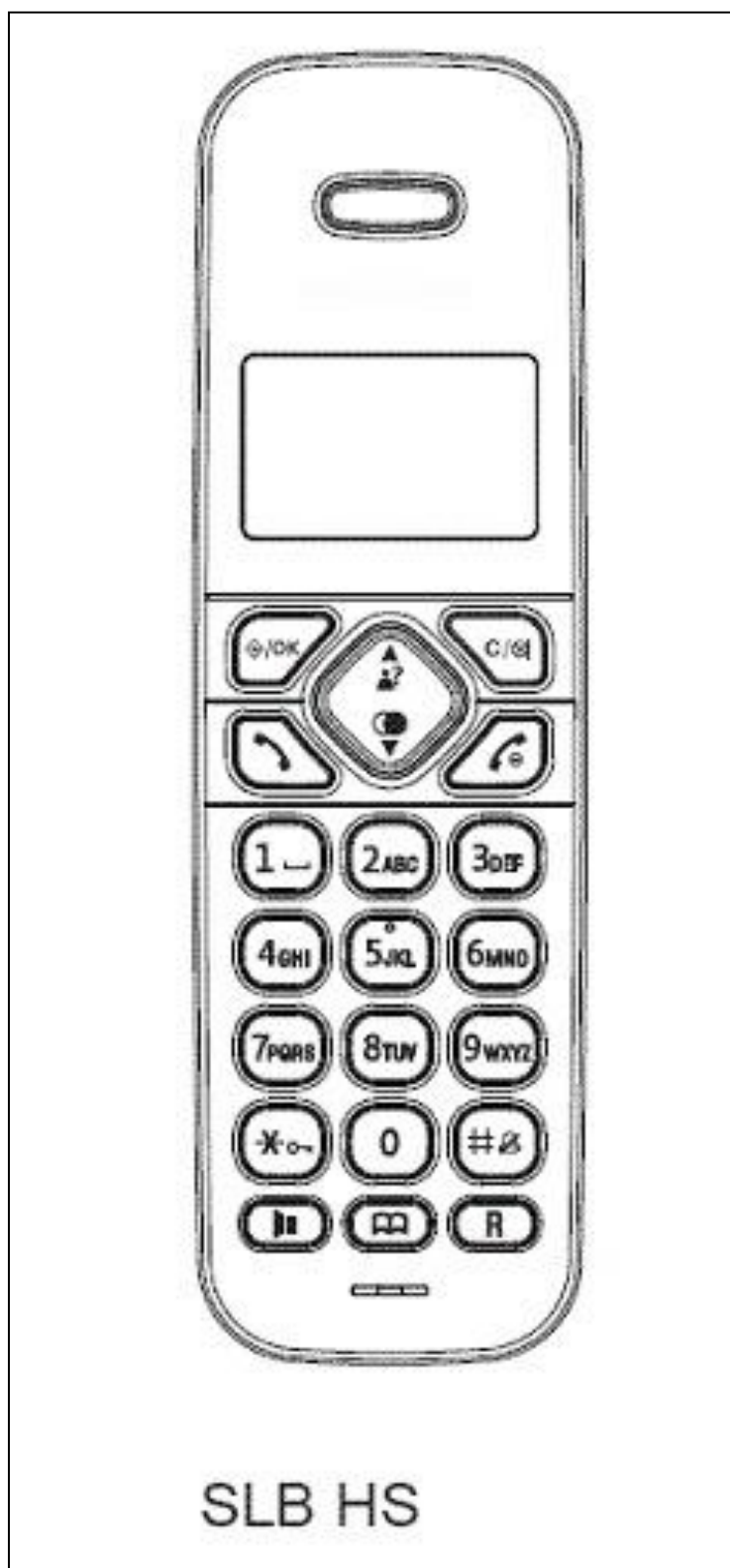

1.4 Επισκόπηση βάσης

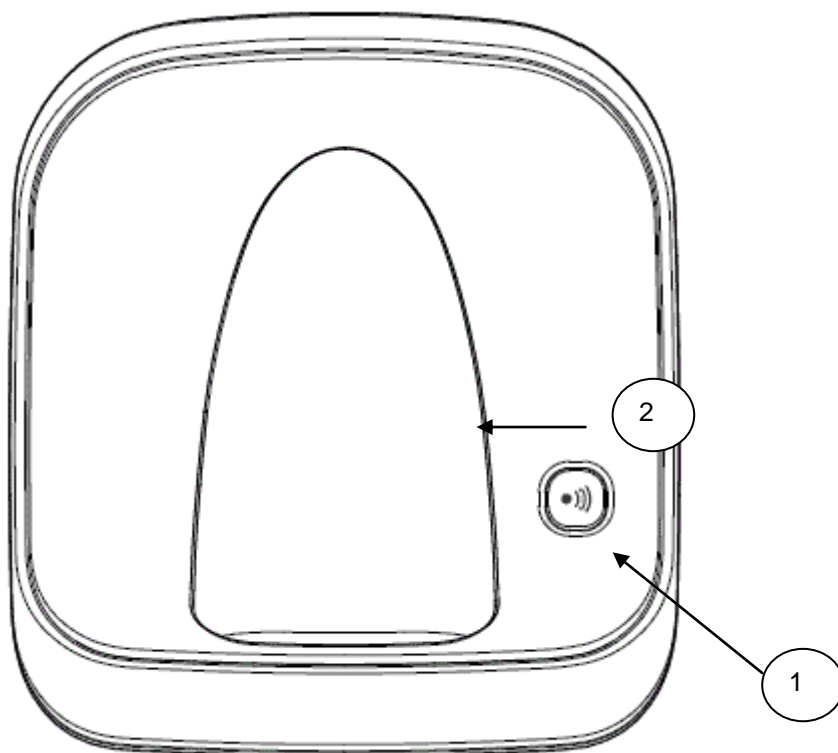

Βάση

1. PAGE









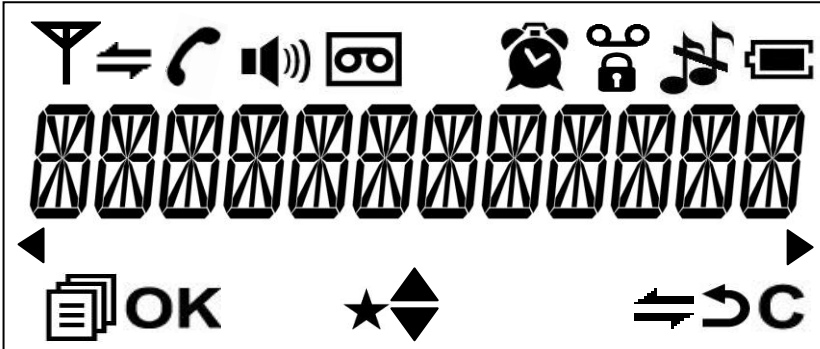









Πιέστε το πλήκτρο Page στη βάση για εντοπισμό του ακουστικού. Θα κουδουνίζει για 60 δευτερόλεπτα τουλάχιστον

2. ΒΑΣΗ ΦΟΡΤΙΣΗΣ

1.5 Εικονίδια και σύμβολα

Η οθόνη LCD σας δίνει πληροφορίες για την κατάσταση της συσκευής.



-  Κύλιση πάνω/ κάτω στα μενού/ στον τηλ. κατάλογο/ στη λίστα κλήσης/ επανάκλησης
-  Μένει αναμμένο όταν το ακουστικό είναι εντός εμβέλειας. Αναβοσβήνει όταν είναι εκτός εμβέλειας ή μη καταχωρημένο στη βάση.
-  Μένει αναμμένο όταν πραγματοποιείται κλήση ενδοεπικοινωνίας. Αναβοσβήνει όταν υπάρχει εισερχόμενη κλήση ενδοεπικοινωνίας.
-  Δείχνει ότι πραγματοποιείται κλήση από το συγκεκριμένο ακουστικό.
-  Δείχνει ότι χρησιμοποιείται handsfree. (μόνο για το μοντέλο με ανοιχτή ακρόαση)
-  Δείχνει ότι έχει απενεργοποιηθεί το κουδούνισμα στο ακουστικό.
-  Ανάβει σταθερά όταν έχετε θέσει αφύπνιση. Αναβοσβήνει όταν ακούγεται η αφύπνιση.
-  Δείχνει ότι το πληκτρολόγιο είναι κλειδωμένο.
-  Δείχνει ότι έχετε νέο οπτικό μήνυμα (VMWI). Θα εξαφανιστεί όταν διαβάσετε όλα τα οπτικά μηνύματα.
-  Δείχνει ότι η μπαταρία είναι πλήρως φορτισμένη.
Το εικονίδιο αναβοσβήνει όταν φορτίζει η μπαταρία. Το εσωτερικό ορθογώνιο του εικονιδίου αναβοσβήνει όταν η μπαταρία είναι στο τελικό στάδιο φόρτισης.
-  Δείχνει ότι η μπαταρία χρειάζεται φόρτιση. Αναβοσβήνει όταν υπάρξει σήμα χαμηλής μπαταρίας.
-  Δείχνει ότι υπάρχουν περισσότεροι χαρακτήρες ή αριθμοί πριν από αυτούς που εμφανίζονται.
-  Δείχνει ότι υπάρχουν περισσότεροι χαρακτήρες ή αριθμοί μετά από αυτούς που εμφανίζονται.
-  Πιέστε για πρόσβαση στο μενού (όπου υπάρχει)
(MENU)
-  Πιέστε για να επιβεβαιώσετε την τρέχουσα επιλογή (όπου υπάρχει).
-  Δείχνει νέο μήνυμα τηλεφωνητή/ νέα κλήση στη λίστα μηνυμάτων τηλεφωνητή/ λίστα κλήσεων.
-  Πιέστε για να ξεκινήσετε μια κλήση ενδοεπικοινωνίας
(INT)
-  Πιέστε για να πάτε πίσω στο προηγούμενο επίπεδο του μενού ή για να ακυρώσετε την τρέχουσα ενέργεια
(BACK)
-  Πιέστε για να διαγράψετε κάποιο χαρακτήρα, να σταματήσετε την αφύπνιση ή να σιγήσετε/ επαναφέρετε τον ήχο στο μικρόφωνο κατά τη διάρκεια μιας κλήσης.

ΧΡΗΣΗ ΤΟΥ ΤΗΛΕΦΩΝΟΥ

1.8 Πραγματοποίηση κλήσης

1.8.1 Προετοιμασία για κλήση

Πληκτρολογήστε έναν αριθμό και πιέστε <TALK ON> ή <SPEAKERPHONE> για να ανοίξετε τη γραμμή. Πιέστε <C> για να διαγράψετε τους χαρακτήρες.

1.8.2 Άμεση πληκτρολόγηση

Πιέστε <TALK ON> ή <SPEAKERPHONE> για να ανοίξετε τη γραμμή και στη συνέχεια πληκτρολογήστε τον αριθμό τηλεφώνου.

1.8.3 Κλήση από τον τηλεφωνικό κατάλογο

Πιέστε <PHONEBOOK> για να έχετε πρόσβαση στον τηλεφωνικό κατάλογο και πιέστε <UP/ DOWN> για να επιλέξετε την επιθυμητή καταχώρηση. Πιέστε <TALK ON> ή <SPEAKERPHONE> για να κάνετε κλήση στην επιθυμητή καταχώρηση. Μπορείτε επίσης να έχετε πρόσβαση στον τηλεφωνικό κατάλογο πιέζοντας <MENU/OK>.

1.8.4 Κλήση από τη λίστα κλήσεων

Πιέστε <UP> για πρόσβαση στη λίστα κλήσεων και πιέστε <UP/ DOWN> για να επιλέξετε την επιθυμητή καταχώρηση. Πιέστε <TALK ON> ή <SPEAKERPHONE> για να κάνετε κλήση. Μπορείτε επίσης να έχετε πρόσβαση στην λίστα κλήσεων πιέζοντας <MENU/OK> από το κεντρικό μενού.

1.8.5 Κλήση από τη λίστα επανάκλησης

Πιέστε <DOWN> για πρόσβαση στη λίστα επανάκλησης και πιέστε <UP/ DOWN> για να επιλέξετε τον επιθυμητό αριθμό για επανάκληση. Πιέστε <TALK ON> ή <SPEAKERPHONE> για να κάνετε κλήση του επιλεγμένου αριθμού.

1.8.6 Χρονομέτρηση κλήσης

Το ακουστικό χρονομετρά αυτόματα κάθε κλήση. Η χρονομέτρηση απεικονίζεται μόλις απαντήσετε στο τηλεφώνημα. Απεικονίζεται σε ώρες, λεπτά και δευτερόλεπτα (ΩΩ:ΛΛ:ΔΔ).

1.9 Απάντηση κλήσης

Αν το ακουστικό δεν είναι στη βάση φόρτισης:

Όταν χτυπήσει το τηλέφωνο, πιέστε <TALK ON>/ <SPEAKERPHONE> για να απαντήσετε στην κλήση.

Αν είναι ενεργοποιημένη η λειτουργία αυτόματης απάντησης, μόλις σηκώσετε το ακουστικό από τη βάση ή το φορτιστή θα απαντήσετε και στην κλήση, χωρίς να χρειάζεται να πατήσετε άλλα κουμπιά.

1.10 Τερματισμός κλήσης

Κατά τη διάρκεια μιας κλήσης, πιέστε <TALK OFF> για να την ολοκληρώσετε την κλήση.

Ή

Βάλτε το ακουστικό στη βάση ή στο φορτιστή για να ολοκληρώσετε την κλήση.

1.11 Ρύθμιση έντασης ακουστικού και handsfree

Υπάρχουν 5 επίπεδα έντασης (Από το 1 ως το 5) για το ακουστικό και τυχόν handsfree.

Κατά τη διάρκεια κλήσης:

Πιέστε <UP/ DOWN> για να επιλέξετε το επιθυμητό επίπεδο έντασης (1-5). Εικονίζεται η τρέχουσα ένταση. Όταν ολοκληρώσετε την κλήση, η ρύθμιση θα παραμείνει στο επιλεγμένο επίπεδο.

1.12 Σιγή κλήσης

Αν θέλετε να μιλήσετε σε κάποιον που βρίσκεται δίπλα σας χωρίς να σας ακούσει αυτός με τον οποίον συνομιλείτε μέσω τηλεφώνου, κάντε τα εξής.

Κατά τη διάρκεια της κλήσης:

Πιέστε <C> για να σιγήσετε το μικρόφωνο. Η λέξη «ΣΙΓΑΣΗ» θα εμφανιστεί στην οθόνη LCD. Ο καλών δεν θα μπορεί να σας ακούσει. Πιέστε <C> ξανά για να επαναφέρετε τον ήχο.

1.13 Απενεργοποίηση του κουδουνίσματος στο ακουστικό

Σε αδράνεια, πιέστε και κρατήστε πατημένο το πλήκτρο <HASH> για να απενεργοποιήσετε το κουδούνισμα. Το εικονίδιο «ΧΩΡΙΣ ΗΧΟ» εμφανίζεται στην οθόνη LCD.

1.14 Ενεργοποίηση του κλειδώματος πληκτρολογίου

Σε αδράνεια, πιέστε και κρατήστε πατημένο το πλήκτρο <STAR> (αστεράκι) για να ενεργοποιήσετε το κλειδωμα πληκτρολογίου. Το εικονίδιο κλειδώματος θα εμφανιστεί στην οθόνη LCD.

1.15 Επανάκληση του πιο πρόσφατου αριθμού

Μπορείτε να κάνετε επανάκληση των 5 τελευταίων αριθμών που έχετε καλέσει. Αν έχετε αποθηκεύσει και όνομα στον τηλεφωνικό κατάλογο, θα εμφανιστεί το όνομα. Ο πιο πρόσφατος αριθμός θα είναι στην κορυφή της λίστας.

1.15.1 Επανάκληση από τη λίστα επανάκλησης

1. Σε αδράνεια, πιέστε <DOWN> για πρόσβαση στη λίστα επανάκλησης.
Σημειώσεις: Αν η λίστα επανάκλησης δείχνει όνομα, πιέστε <HASH> για να δείτε τον αριθμό.
2. Πιέστε <UP/ DOWN> για πλοήγηση στη λίστα επανάκλησης.
3. Πιέστε <TALK ON> / <SPEAKERPHONE> για κλήση της επιλεγμένης καταχώρησης.
Σημείωση: Αν δεν υπάρχουν αριθμοί στη λίστα, εμφανίζεται η ένδειξη «**KENH**».

1.15.2 Αποθήκευση ενός αριθμού επανάκλησης στον τηλεφωνικό κατάλογο

1. Ακολουθήστε τα βήματα 1 και 2 της παραγράφου 1.15.1.
2. Πιέστε <MENU> και <UP/ DOWN> για να επιλέξετε **ΠΡΟΣΘ ΣΕ ΤΚ**.
3. Πιέστε <OK> και στη συνέχεια πληκτρολογήστε το όνομά που θέλετε.
4. Πιέστε <OK> για αποθήκευση του αριθμού επανάκλησης στον τηλεφωνικό κατάλογο.
5. Πιέστε <OK> για να απεικονίσετε την ένδειξη <ΜΕΛΩΔΙΑ 1>.
6. Πιέστε <UP/DOWN> για πλοήγηση στη λίστα με τις μελωδίες. Η αντίστοιχη μελωδία θα αναπαραχθεί.
7. Πιέστε <OK> για επιβεβαίωση.

1.15.3 Διαγραφή ενός αριθμού επανάκλησης

1. Ακολουθήστε τα βήματα 1 και 2 της παραγράφου 1.15.1.
2. Πιέστε <MENU> και <UP/DOWN> για να επιλέξετε **ΔΙΑΓΡΑΦΗ**.
3. Πιέστε <OK> για επιβεβαίωση.

1.15.4 Διαγραφή όλων των καταχωρήσεων της λίστας επανάκλησης

1. Ακολουθήστε τα βήματα 1 και 2 της παραγράφου 1.15.1.
2. Πιέστε <MENU> και <UP/DOWN> για να επιλέξετε **ΔΙΑΓΡΑΦΗ ΟΛΩΝ**.
3. Πιέστε <OK> για επιβεβαίωση.
4. Πιέστε <OK> εκ νέου για επιβεβαίωση.

1.16 Εντοπισμός του ακουστικού

Μπορείτε να εντοπίσετε το ακουστικό πιέζοντας το πλήκτρο <PAGE> στη βάση. Όλα τα ακουστικά που είναι αντιστοιχισμένα με τη βάση θα παράγουν τον ήχο raging και θα εμφανίσουν την ένδειξη <ΤΗΛΕΕΙΔΟΠ>. Μπορείτε να σταματήσετε το raging πιέζοντας το πλήκτρο <TALK ON>/ <TALK OFF>/ <C>/ <SPEAKERPHONE> σε οποιοδήποτε ακουστικό ή το πλήκτρο <PAGE> στη βάση.

Σημείωση: Αν υπάρχει εισερχόμενη κλήση κατά τη διάρκεια του raging, το τηλέφωνο θα χτυπήσει.

1.17 Πραγματοποίηση εσωτερικής κλήσης

Αυτή η λειτουργία ισχύει μόνο αν έχετε τουλάχιστον δύο καταχωρημένα ακουστικά. Σας επιτρέπει να κάνετε εσωτερικές κλήσεις, να μεταφέρετε εξωτερικές κλήσεις από το ένα ακουστικό στο άλλο και να κάνετε κλήσεις τηλεδιάσκεψης. Αν δεν υπάρξει απάντηση εντός 60 δευτερολέπτων, το ακουστικό θα σταματήσει να χτυπά και θα επιστρέψει σε αδράνεια.

Σημείωση: Αν είναι αντιστοιχισμένο μόνο ένα ακουστικό στη βάση και πιέσετε το πλήκτρο <INT>, θα εμφανιστεί η ένδειξη «**ΜΗ ΕΦΙΚΤΗ**».

1.17.1 Ενδοεπικοινωνία με άλλο ακουστικό

1. Σε κατάσταση αδράνειας, πιέστε το πλήκτρο < INT> και όλοι οι αριθμοί των καταχωρημένων ακουστικών θα εμφανιστούν εκτός από τον αριθμό του τρέχοντος ακουστικού.
2. Πληκτρολογήστε τον αριθμό του ακουστικού που θέλετε να καλέσετε.
3. Το ακουστικό που καλέσατε θα χτυπήσει και θα πρέπει να πιέσετε το πλήκτρο <TALK ON> στο τελευταίο για να μιλήσετε.

Σημείωση: Αν είναι καταχωρημένα μόνο δύο ακουστικά στη βάση, όταν πιέσετε το πλήκτρο <INT> θα καλέσετε αμέσως το άλλο ακουστικό.

1.17.2 Κλήση σε όλα τα ακουστικά

1. Σε κατάσταση αδράνειας, πιέστε το πλήκτρο <INT> και όλοι οι αριθμοί των καταχωρημένων ακουστικών θα εμφανιστούν.
2. Πιέστε το πλήκτρο <9> για κλήση σε όλα τα καταχωρημένα ακουστικά.

1.17.3 Μεταφορά εξωτερικής κλήσης σε άλλο ακουστικό

Κατά τη διάρκεια εξωτερικής κλήσης:

1. Πιέστε <MENU> και <UP/ DOWN> για να επιλέξετε “**ΕΝΔΟΠΙΚΟΙΝ**”.
2. Πιέστε <OK> για να επιλέξετε το επιθυμητό ακουστικό για ενδοεπικοινωνία.
3. Η εξωτερική κλήση μπαίνει αυτόματα σε αναμονή και το ακουστικό χτυπάει.
4. Πιέστε <TALK ON> στο ακουστικό που χτυπά.
5. Πιέστε <TALK OFF> στο ακουστικό που μιλούσατε αρχικά ή βάλτε το στη βάση φόρτισης για να ολοκληρώσετε την κλήση.
6. Η μεταφορά της γραμμής στο άλλο ακουστικό ολοκληρώθηκε.

1.17.4 Πραγματοποίηση τηλεδιάσκεψης με τρία άτομα

Αυτή η λειτουργία σας επιτρέπει να μοιραστείτε μία εξωτερική κλήση σε δύο ακουστικά (μέσω ενδοεπικοινωνίας). Τα τρία άτομα μπορούν να μοιραστούν τη συζήτηση χωρίς να απαιτούνται πρόσθετες χρεώσεις.

Κατά τη διάρκεια εξωτερικής κλήσης:

1. Ακολουθήστε τα βήματα 1 ως 4 στην παράγραφο 1.17.3.
2. Πιέστε και κρατήστε πατημένο το <STAR> (αστεράκι) στο ακουστικό για να επιτύχετε την κλήση τηλεδιάσκεψης.

Μπορείτε να βγείτε από την τηλεδιάσκεψη αφήνοντας το άλλο ακουστικό ακόμα συνδεδεμένο με την εξωτερική κλήση.

ΤΗΛΕΦΩΝΙΚΟΣ ΚΑΤΑΛΟΓΟΣ

Κάθε ακουστικό μπορεί να αποθηκεύσει μέχρι 20 καταχωρήσεις τηλεφωνικού καταλόγου με ονόματα και αριθμούς. Κάθε καταχώρηση μπορεί να έχει το πολύ 20 ψηφία για τον αριθμό τηλεφώνου και 12 χαρακτήρες για το όνομα. Μπορείτε επίσης να επιλέξετε διαφορετική μελωδία για την κάθε καταχώρηση/ επαφή που βρίσκεται στον τηλεφωνικό κατάλογο. Οι καταχωρήσεις ταξινομούνται με αλφαβητική σειρά.

1.18 Προσθήκη καταχώρησης στον τηλεφωνικό κατάλογο

Σε κατάσταση αδράνειας:

1. Πιέστε <ΤΗΛ ΚΑΤΑΛ> για πρόσβαση στον τηλεφωνικό κατάλογο.

Ή

Πιέστε <MENU> και τα πλήκτρα <UP/DOWN> για να επιλέξετε **ΤΗΛ ΚΑΤΑΛ** και πιέστε <OK> για πρόσβαση στον τηλεφωνικό κατάλογο.

2. Πιέστε <MENU> για να εμφανίσετε την ένδειξη **ΠΡΟΣΘΗΚΗ**.

3. Πιέστε <OK> και στη συνέχεια πληκτρολογήστε το όνομα.

4. Πιέστε <OK> και στη συνέχεια πληκτρολογήστε τον αριθμό.

5. Πιέστε <OK> και <UP/ DOWN> για να επιλέξετε την επιθυμητή μελωδία από τον τηλεφωνικό κατάλογο.

6. Πιέστε <OK> για να αποθηκεύσετε την καταχώρηση.

1.19 Αναζήτηση στον τηλεφωνικό κατάλογο

Σε κατάσταση αδράνειας:

1. Πιέστε <ΤΗΛ ΚΑΤΑΛ> για πρόσβαση στον τηλεφωνικό κατάλογο.

2. Πληκτρολογήστε τον πρώτο χαρακτήρα του ονόματος για να δείτε τα σχετικά αποτελέσματα.

1.20 Προβολή κάποιας καταχώρησης του τηλεφωνικού καταλόγου

Σε κατάσταση αδράνειας:

1. Πιέστε <ΤΗΛ ΚΑΤΑΛ> για πρόσβαση στον τηλεφωνικό κατάλογο.

2. Πιέστε <UP/ DOWN> για να επιλέξετε την επιθυμητή καταχώρηση τηλεφωνικού καταλόγου.

3. Πιέστε <MENU> και στη συνέχεια <UP/ DOWN> για να επιλέξετε **ΠΡΟΒΟΛΗ**.

4. Πιέστε <OK> και <UP/ DOWN> για να δείτε το όνομα, τον αριθμό και τη μελωδία για την επιλεγμένη καταχώρηση.

Σημείωση: Αν ο αριθμός έχει περισσότερα από 12 ψηφία, πιέστε το αριστερό πλήκτρο <SOFT> ή το δεξί πλήκτρο <SOFT> για να δείτε τα εναπομείναντα ψηφία.

1.21 Επεξεργασία μιας καταχώρησης τηλεφωνικού καταλόγου

Σε αδράνεια:

1. Πιέστε <ΤΗΛ ΚΑΤΑΛ> για πρόσβαση στον τηλεφωνικό κατάλογο.

2. Πιέστε <UP/ DOWN> για να επιλέξετε την επιθυμητή καταχώρηση τηλεφωνικού καταλόγου.

3. Πιέστε <MENU> και στη συνέχεια <UP/ DOWN> για να επιλέξετε **ΕΠΕΞΕΡΓΑΣΙΑ**.

4. Πιέστε <OK> για να εμφανίσετε το τρέχον όνομα.

5. Επεξεργαστείτε το όνομα και πιέστε <OK>.

6. Επεξεργαστείτε τον αριθμό και πιέστε <OK>.

7. Πιέστε <UP/ DOWN> για να επιλέξετε τη μελωδία και πιέστε <OK> για επιβεβαίωση.

1.22 Διαγραφή μιας καταχώρησης τηλεφωνικού καταλόγου

Σε αδράνεια:

1. Πιέστε <ΤΗΛ ΚΑΤΑΛ> για πρόσβαση στον τηλεφωνικό κατάλογο.

2. Πιέστε <UP/ DOWN> για να επιλέξετε την επιθυμητή καταχώρηση τηλεφωνικού καταλόγου.

3. Πιέστε <MENU> και στη συνέχεια <UP/ DOWN> για να επιλέξετε **ΔΙΑΓΡΑΦΗ**.

4. Πιέστε <OK> για επιβεβαίωση.

1.23 Διαγραφή όλων των καταχωρήσεων τηλεφωνικού καταλόγου

1. Πιέστε <ΤΗΛ ΚΑΤΑΛ> για πρόσβαση στον τηλεφωνικό κατάλογο.

2. Πιέστε <UP/ DOWN> για να επιλέξετε την επιθυμητή καταχώρηση τηλεφωνικού καταλόγου.

3. Πιέστε <MENU> και στη συνέχεια <UP/ DOWN> για να επιλέξετε **ΔΙΑΓΡΑΦ ΟΛΩΝ**.

4. Πιέστε <OK> για επιβεβαίωση.

5. Πιέστε <OK> εκ νέου για επιβεβαίωση.

1.24 Έλεγχος πληρότητας του τηλεφωνικού καταλόγου

Μπορείτε να ελέγξετε πόσες καταχωρήσεις είναι αποθηκευμένες στο ακουστικό και πόσες χωράει ακόμα ο τηλεφωνικός κατάλογος.

1. Πιέστε <ΤΗΛ ΚΑΤΑΛ> για πρόσβαση στον τηλεφωνικό κατάλογο.
2. Πιέστε <MENU> και στη συνέχεια <UP/ DOWN> για να επιλέξετε **ΚΑΤΑΣΤ ΤΚ**.
3. Πιέστε <OK> για επιβεβαίωση.

ΑΝΑΓΝΩΡΙΣΗ ΚΛΗΣΕΩΝ (ΕΞΑΡΤΑΤΑ ΑΠΟ ΤΟΝ ΤΗΛΕΠΙΚΟΙΝΩΝΙΑΚΟ ΣΑΣ ΠΑΡΟΧΟ)

Αυτή η λειτουργία είναι διαθέσιμη μόνο αν έχετε αναγνώριση κλήσεων από τον τηλεπικοινωνιακό σας πάροχο. Το τηλέφωνό σας μπορεί να αποθηκεύσει μέχρι 10 ληφθείσες κλήσεις με πληροφορίες ημερομηνίας/ ώρας στη λίστα κλήσεων. Ο αριθμός του καλούντος θα εμφανιστεί στην οθόνη. Αν ο αριθμός είναι καταχωρημένος στον τηλεφωνικό κατάλογο, θα εμφανιστεί και το όνομα του καλούντος και θα ακουστεί η μελωδία που έχει αντιστοιχιστεί στη συγκεκριμένη καταχώρηση.

Αν η κλήση είναι από απόρρητο αριθμό, θα εμφανιστεί η ένδειξη “**ΑΠΟΚΡΥΨΗ**”.

Αν η κλήση είναι από κάποιον που βρίσκεται στο εξωτερικό, θα εμφανιστεί η ένδειξη “**ΕΚΤΟΣ ΚΑΛΥΨ**”.

Αν υπάρχουν αναπάντητες κλήσεις, θα εμφανιστεί η ένδειξη “**ΝΕΕΣ ΚΛΗΣΕΙΣ**”.

1.25 Προβολή της λίστας κλήσεων

Όλες οι ληφθείσες κλήσεις αποθηκεύονται στη λίστα κλήσεων και η πιο πρόσφατη εμφανίζεται στο πάνω μέρος της λίστας. Όταν γεμίσει η λίστα, η παλιότερη κλήση αντικαθίσταται από τη νεότερη. Τυχόν αναπάντητες κλήσεις που δεν έχετε δει απεικονίζονται με το εικονίδιο <*> στο κέντρο της κάτω γραμμής.

1. Πιέστε <UP> για πρόσβαση στη λίστα κλήσεων.

Ή πιέστε <MENU> και <UP/ DOWN> για να απεικονίσετε τη **ΛΙΣΤΑ ΚΛΗΣΕΩΝ**.

2. Πιέστε <UP/ DOWN> για να επιλέξετε την επιθυμητή καταχώρηση.

3. Πιέστε <#> για να δείτε τον αριθμό του καλούντος.

1.26 Αποθήκευση ενός αριθμού από τη λίστα κλήσεων στον τηλεφωνικό κατάλογο

1. Ακολουθήστε τα βήματα 1 και 2 της παραγράφου 1.25.

2. Πιέστε <MENU> και <UP/DOWN> για να επιλέξετε **ΠΡΟΣΘ ΣΕ ΤΚ**.

3. Πιέστε <OK> και πληκτρολογήστε το όνομα.

4. Πιέστε <OK> και θα εμφανιστεί ο επιλεγμένος αριθμός αποθήκευσης.

5. Αν θέλετε, μπορείτε να επεξεργαστείτε τον αριθμό.

6. Πιέστε <OK> και <UP/DOWN> για να επιλέξετε μελωδία.

7. Πιέστε <OK> για να αποθηκεύσετε την καταχώρηση στον κατάλογο και να επιστρέψετε στη λίστα κλήσεων.

1.27 Διαγραφή μιας καταχώρησης από τη λίστα κλήσεων

1. Ακολουθήστε τα βήματα 1 και 2 της παραγράφου 1.25.

2. Πιέστε <MENU> και <UP/DOWN> για να επιλέξετε **ΔΙΑΓΡΑΦΗ**.

3. Πιέστε <OK> για επιβεβαίωση.

1.28 Διαγραφή όλων των καταχωρήσεων από τη λίστα κλήσεων

1. Ακολουθήστε τα βήματα 1 και 2 της παραγράφου 1.25.

2. Πιέστε <MENU> και <UP/DOWN> για να επιλέξετε **ΔΙΑΓΡ ΟΛΩΝ**.

3. Πιέστε <OK> για επιβεβαίωση.

4. Πιέστε ξανά <OK> για επιβεβαίωση.

1.29 Προβολή λεπτομερειών για κάποια καταχώρησης της λίστας κλήσεων

1. Ακολουθήστε τα βήματα 1 και 2 της παραγράφου 1.25.

2. Πιέστε <MENU> και <UP/DOWN> για να επιλέξετε **ΣΤΟΙΧΕΙΑ**.

3. Πιέστε <OK> για εμφάνιση της ημερομηνίας και ώρας της επιλεγμένης καταχώρησης.

4. Πιέστε <OK> για επιστροφή στην προηγούμενη οθόνη.

ΡΥΘΜΙΣΕΙΣ ΤΗΛΕΦΩΝΟΥ

Το τηλέφωνό σας διαθέτει διάφορες ρυθμίσεις που μπορείτε να αλλάξετε σύμφωνα με τις προτιμήσεις σας.

1.30 Ρυθμίσεις ημερομηνίας και ώρας

Θα πρέπει να ρυθμίσετε την ημερομηνία και την ώρα ώστε να γνωρίζετε πότε λάβατε μηνύματα στον τηλεφωνητή (αν το μοντέλο σας διαθέτει τηλεφωνητή) ή κλήσεις.

1.30.1 Αλλαγή μορφής ημερομηνίας

1. Πιέστε <MENU> και <UP/DOWN> για να επιλέξετε **ΡΥΘΜΙΣΕΙΣ ΑΚ.**
2. Πιέστε <OK> και <UP/DOWN> για να επιλέξετε **ΗΜΕΡ & ΩΡΑ.**
3. Πιέστε <OK> και <UP/DOWN> για να επιλέξετε **ΜΟΡΦΗ ΗΜΕΡΟΜ.**
4. Πιέστε <OK> και <UP/DOWN> για να επιλέξετε την επιθυμητή μορφή ημερομηνίας (**ΗΗ-ΜΜ-ΕΕ** ή **ΜΜ-ΗΗ-ΕΕ**).
5. Πιέστε <OK> για επιβεβαίωση.

1.30.2 Αλλαγή μορφής ώρας

1. Πιέστε <MENU> και <UP/DOWN> για να επιλέξετε **ΡΥΘΜΙΣΕΙΣ ΑΚ.**
2. Πιέστε <OK> και <UP/DOWN> για να επιλέξετε **ΗΜΕΡ & ΩΡΑ.**
3. Πιέστε <OK> και <UP/DOWN> για να επιλέξετε **ΜΟΡΦΗ ΩΡΑΣ.**
4. Πιέστε <OK> και <UP/DOWN> για να επιλέξετε την επιθυμητή μορφή ημερομηνίας (**12ΩΡ** ή **24ΩΡ**).
5. Πιέστε <OK> για επιβεβαίωση.

1.30.3 Ρύθμιση της ώρας

1. Πιέστε <MENU> και <UP/DOWN> για να επιλέξετε **ΡΥΘΜΙΣΕΙΣ ΑΚ.**
2. Πιέστε <OK> και <UP/DOWN> για να επιλέξετε **ΗΜΕΡ & ΩΡΑ.**
3. Πιέστε <OK> και <UP/DOWN> για να επιλέξετε **ΡΥΘΜ ΩΡΑΣ.**
4. Πιέστε <OK> και καταχωρήστε την ώρα σε 24ωρη μορφή.
5. Πιέστε <OK> για επιβεβαίωση.

Σημείωση: Αν έχετε ρυθμίσει την ώρα στο παρελθόν, η τρέχουσα ώρα θα εμφανιστεί – διαφορετικά – θα εμφανιστεί η ένδειξη **ΩΩ:ΛΛ**.

1.30.4 Ρύθμιση της ημερομηνίας

1. Πιέστε <MENU> και <UP/DOWN> για να επιλέξετε **ΡΥΘΜΙΣΕΙΣ ΑΚ.**
2. Πιέστε <OK> και <UP/DOWN> για να επιλέξετε **ΗΜΕΡ & ΩΡΑ.**
3. Πιέστε <OK> και <UP/DOWN> για να επιλέξετε **ΡΥΘΜ ΗΜΕΡΑΣ.**
4. Πιέστε <OK> και καταχωρήστε τις πληροφορίες ημερομηνίας. Η ημερομηνία θα έχει τη μορφή που επιλέξατε στην παράγραφο 1.30.1.
5. Πιέστε <OK> για επιβεβαίωση.

Σημείωση: Αν έχετε ρυθμίσει την ημερομηνία στο παρελθόν, η τρέχουσα ημερομηνία θα εμφανιστεί – διαφορετικά – θα εμφανιστεί η ένδειξη **ΗΗ-ΜΜ-ΕΕ**.

1.31 Ρυθμίσεις αφύπνισης

Μπορείτε να ρυθμίσετε κάποια ώρα αφύπνισης. Αφού ρυθμίσετε την ώρα αφύπνισης, θα εμφανιστεί το εικονίδιο αφύπνισης στην οθόνη. Μόλις φτάσει η επιθυμητή ώρα, το εικονίδιο αφύπνισης και η ένδειξη **ΑΦΥΠΝ ΟΝ** θα αναβοσβήσουν στην οθόνη. Ο ήχος αφύπνισης θα ακουστεί για 45 δευτερόλεπτα. Μπορείτε να πιέσετε οποιοδήποτε πλήκτρο για να απενεργοποιήσετε την αφύπνιση. Αν έχετε ενεργοποιήσει τη λειτουργία αναβολής αφύπνισης, ο ήχος αφύπνισης θα ακουστεί ξανά μετά από 7 λεπτά. Για να σταματήσετε τον ήχο αφύπνισης και τη λειτουργία αναβολής αφύπνισης, πιέστε το πλήκτρο <TALK OFF>.

Σημειώσεις:

- a. Ακόμη κι αν το πληκτρολόγιο είναι κλειδωμένο, ο ήχος αφύπνισης θα σταματήσει όταν πιέσετε κάποιο πλήκτρο.
- b. Η ένταση αφύπνισης είναι η ίδια με τις ρυθμίσεις που έχετε κάνει για το ακουστικό. Αν η ένταση είναι απενεργοποιημένη (**ENT ΗΧΟΥ OFF**), ο ήχος αφύπνισης θα ακουστεί στο επίπεδο **ENT ΗΧΟΥ 1**.
- c. Αν κατά τη διάρκεια μιας εξωτερικής ή εσωτερικής κλήσης φτάσει η ώρα αφύπνισης, το εικονίδιο αφύπνισης και η ένδειξη **ΑΦΥΠΝ ΟΝ** θα αναβοσβήνουν. Θα ακουστεί ένας ειδοποιητικός τόνος από το ακουστικό για να σας ειδοποιήσει ότι έφτασε η ώρα αφύπνισης. Μόλις πιέσετε κάποιο πλήκτρο ή πιέσετε και κρατήσετε πατημένο το πλήκτρο <TALK OFF> για να απενεργοποιήσετε την αφύπνιση, η οθόνη θα επιστρέψει σε προβολή χρόνου κλήσης.
- d. Κατά τη διάρκεια paging ή όταν το ακουστικό χτυπάει λόγω κλήσης, ο ήχος αφύπνισης δεν θα ακουστεί. Εντούτοις, αν η λειτουργία αναβολής αφύπνισης είναι ενεργοποιημένη και δεν υπάρχει paging ή κουδούνισμα, ο ήχος αφύπνισης θα ακουστεί ξανά στο τέλος της περιόδου αναβολής αφύπνισης.

1.31.1 Ενεργοποίηση/ απενεργοποίηση της αφύπνισης

1. Πιέστε <MENU> και <UP/DOWN> για να επιλέξετε **ΡΥΘΜΙΣΕΙΣ ΑΚ.**
2. Πιέστε <OK> και <UP/DOWN> για να επιλέξετε **ΑΦΥΠΝΙΣΗ.**
3. Πιέστε <OK> και <UP/DOWN> για να επιλέξετε **ON/ OFF.**
4. Πιέστε <OK> για επιβεβαίωση.

Σημείωση: Αν έχετε επιλέξει την ένδειξη ON, θα σας ζητηθεί να ορίσετε το χρόνο αφύπνισης.

1.31.2 Ρύθμιση του χρόνου αφύπνισης (Αν ο χρόνος αφύπνισης είναι ενεργοποιημένος)

1. Ακολουθήστε τα βήματα 1 ως 4 της παραγράφου 1.30.1.
2. Πληκτρολογήστε το χρόνο αφύπνισης ανάλογα με τη μορφή που επιλέξατε στην παράγραφο 1.30.1.
3. Πιέστε <OK> για να εμφανίσετε την ένδειξη "ΑΝΑΒΟΛΗ ΑΦΥΠΝ".
4. Πιέστε <OK> και <UP/ DOWN> για να επιλέξετε ON ή OFF.
5. Πιέστε <OK> για επιβεβαίωση.

1.32 Ρυθμίσεις ακουστικού

1.32.1 Ρύθμιση της μελωδίας για τις εσωτερικές κλήσεις

1. Πιέστε <MENU> και <UP/DOWN> για να επιλέξετε **ΡΥΘΜΙΣΕΙΣ ΑΚ.**
2. Πιέστε <OK> και <UP/DOWN> για να επιλέξετε **ΡΥΘΜΙΣΗ ΗΧ.**
3. Πιέστε <OK> και <UP/DOWN> για να επιλέξετε **ΕΞΩΤ ΚΛΗΣ.**
4. Πιέστε <OK> και <UP/DOWN> για να επιλέξετε τη μελωδία που θέλετε να ακούσετε (υπάρχουν 5 διαθέσιμες) για τις εσωτερικές κλήσεις. (Σημειώσεις: στο μοντέλο με ανοιχτή ακρόαση μπορείτε να επιλέξετε μεταξύ 10 μελωδιών).

Σημείωση: Η αντίστοιχη μελωδία θα αναπαράγεται όταν την επιλέγετε από τη λίστα.

5. Πιέστε <OK> για επιβεβαίωση.

1.32.2 Ρύθμιση της μελωδίας για τις εξωτερικές κλήσεις

1. Πιέστε <MENU> και <UP/DOWN> για να επιλέξετε **ΡΥΘΜΙΣΕΙΣ ΑΚ.**
2. Πιέστε <OK> και <UP/DOWN> για να επιλέξετε **ΡΥΘΜΙΣΗ ΗΧ.**
3. Πιέστε <OK> και <UP/DOWN> για να επιλέξετε **ΕΞΩΤ ΚΛΗΣ.**
4. Πιέστε <OK> και <UP/DOWN> για να επιλέξετε τη μελωδία που θέλετε να ακούτε (μπορείτε να επιλέξετε μεταξύ 10 μελωδιών) για τις εξωτερικές κλήσεις.

Σημείωση: Η αντίστοιχη μελωδία θα αναπαράγεται όταν την επιλέγετε στη λίστα.

5. Πιέστε <OK> για επιβεβαίωση.

1.32.3 Ρύθμιση της έντασης του ακουστικού

1. Πιέστε <MENU> και <UP/DOWN> για να επιλέξετε **ΡΥΘΜΙΣΕΙΣ ΑΚ.**
2. Πιέστε <OK> και <UP/DOWN> για να επιλέξετε **ΡΥΘΜΙΣΗ ΗΧ.**
3. Πιέστε <OK> και <UP/DOWN> για να επιλέξετε **ΕΝΤΑΣΗ ΚΟΥΔ.**
4. Πιέστε <OK> και <UP/DOWN> για να επιλέξετε την ένταση κουδουνίσματος (υπάρχουν συνολικά 6 επίπεδα έντασης - συμπεριλαμβανομένης της σιγής ήχου).

Σημείωση: Η αντίστοιχη ένταση θα αναπαράγεται κατά τη διάρκεια της επιλογής σας. Αν έχετε επιλέξει **ENT HΧΟΥ OFF**, θα εμφανιστεί το εικονίδιο απενεργοποίησης έντασης.

5. Πιέστε <OK> για επιβεβαίωση.

1.32.4 Ρύθμιση τόνων πλήκτρων

Ένα μπιπ ακούγεται όταν πιέζετε κάποιο πλήκτρο. Μπορείτε να ενεργοποιήσετε ή να απενεργοποιήσετε τους τόνους πλήκτρων. Μπορείτε επίσης να απενεργοποιήσετε τους τόνους πλήκτρων όταν υπάρχει χαμηλή μπαταρία και όταν είναι εκτός εμβέλειας. Ο τόνος χαμηλής μπαταρίας θα ακούγεται όταν μιλάτε στο τηλέφωνο για να σας ειδοποιήσει ότι πρέπει να φορτίσετε τη μπαταρία σας.

1. Πιέστε <MENU> και <UP/DOWN> για να επιλέξετε **ΡΥΘΜΙΣΕΙΣ ΑΚ.**
2. Πιέστε <OK> και <UP/DOWN> για να επιλέξετε **ΡΥΘΜΙΣΗ ΤΟΝ.**
3. Πιέστε <OK> και <UP/DOWN> για να επιλέξετε **ΤΟΝ ΠΛΗΚΤ, ΤΟΝ ΜΠΑΤΑΡ** ή **ΕΚΤΟΣ ΕΜΒΕΛ.**
4. Πιέστε <OK> και <UP/DOWN> για να ενεργοποιήσετε ή να απενεργοποιήσετε αυτούς τους ήχους.
5. Πιέστε <OK> για επιβεβαίωση.

1.32.5 Ρύθμιση της γλώσσας του ακουστικού

1. Πιέστε <MENU> και <UP/DOWN> για να επιλέξετε **ΡΥΘΜΙΣΕΙΣ ΑΚ.**
2. Πιέστε <OK> και <UP/DOWN> για να επιλέξετε **ΓΛΩΣΣΑ.**
3. Πιέστε <OK> και <UP/DOWN> για να επιλέξετε την επιθυμητή γλώσσα.
4. Πιέστε <OK> για επιβεβαίωση.

1.32.6 Μετονομασία του ακουστικού

1. Πιέστε <MENU> και <UP/DOWN> για να επιλέξετε **ΡΥΘΜΙΣΕΙΣ ΑΚ.**
2. Πιέστε <OK> και <UP/DOWN> για να επιλέξετε **ΜΕΤΟΝΟΜΑΣ ΑΚ.**
3. Πιέστε <OK> για να αλλάξετε το όνομα του ακουστικού.
4. Πιέστε <OK> για επιβεβαίωση.

1.32.7 Επιλογή των πληροφοριών που θέλετε να εμφανίζονται σε κατάσταση αδράνειας

Μπορείτε να επιλέξετε να εμφανίζεται η ώρα και το όνομα του ακουστικού όταν η συσκευή βρίσκεται σε αδράνεια.

1. Πιέστε <MENU> και <UP/DOWN> για να επιλέξετε **ΡΥΘΜΙΣΕΙΣ ΑΚ.**
2. Πιέστε <OK> και <UP/DOWN> για να επιλέξετε **ΕΜΦΑΝΙΣΗ ΑΚ.**
3. Πιέστε <OK> και <UP/DOWN> για να επιλέξετε **ΟΝΟΜΑ ΑΚΟΥΣΤ ή ΩΡΑ.**
4. Πιέστε <OK> για επιβεβαίωση.

1.32.8 Ρύθμιση της αυτόματης απάντησης

Αν ενεργοποιήσετε την αυτόματη απάντηση, θα μπορείτε να απαντάτε στις κλήσεις απλά σηκώνοντας το ακουστικό από τη βάση του, χωρίς να χρειάζεται να πιέσετε κάποιο άλλο πλήκτρο.

1. Πιέστε <MENU> και <UP/DOWN> για να επιλέξετε **ΡΥΘΜΙΣΕΙΣ ΑΚ.**
2. Πιέστε <OK> και <UP/DOWN> για να επιλέξετε **ΑΥΤ ΑΠΑΝΤΗΣΗ.**
3. Πιέστε <OK> και <UP/DOWN> για να ενεργοποιήσετε/ απενεργοποιήσετε τη λειτουργία.
4. Πιέστε <OK> για επιβεβαίωση.

1.33 Ρυθμίσεις βάσης

Οι τρέχουσες ρυθμίσεις εμφανίζονται με αστερίσκο στα δεξιά τους.

1.33.1 Αποσύνδεση ενός ακουστικού

Θα χρειαστείτε τον 4-ψήφιο κωδικό PIN (ο εργοστασιακός κωδικός είναι 0000) για να αποσυνδέσετε κάποιο ακουστικό από τη βάση. Το ακουστικό που έχει αποσυνδεθεί θα εμφανίζει ένα εικονίδιο κεραίας το οποίο θα αναβοσβήνει.

Σημείωση: Δεν μπορείτε να αποσυνδέσετε το ακουστικό την ώρα που το χρησιμοποιείτε.

1. Πιέστε <MENU> και <UP/DOWN> για να επιλέξετε **ΡΥΘΜΙΣΕΙΣ ΒΣ.**
2. Πιέστε <OK> και <UP/DOWN> για να επιλέξετε **ΔΙΑΓΡΑΦΗ ΑΚ.**
3. Πιέστε <OK>. Θα σας ζητηθεί να πληκτρολογήσετε τον 4-ψήφιο κωδικό PIN.
4. Πληκτρολογήστε το 4-ψήφιο PIN.
5. Πιέστε <OK> και θα εμφανιστεί η λίστα με τα καταχωρημένα ακουστικά.
6. Πιέστε <UP/ DOWN> για κύλιση στη λίστα με τα καταχωρημένα ακουστικά ώστε να επιλέξετε το ακουστικό που θέλετε να αποσυνδέσετε.
7. Πιέστε <OK> για επιβεβαίωση.

1.33.2 Αλλαγή της μεθόδου κλήσης

1. Πιέστε <MENU> και <UP/DOWN> για να επιλέξετε **ΡΥΘΜΙΣΕΙΣ ΒΣ.**
2. Πιέστε <OK> και <UP/DOWN> για να επιλέξετε **ΛΕΙΤ ΚΛΗΣ.**
3. Πιέστε <OK> και <UP/DOWN> για να επιλέξετε **ΤΟΝΙΚΗ** ή **ΠΑΛΜΙΚΗ**. (Η τρέχουσα επιλογή εμφανίζεται με έναν αστερίσκο στα δεξιά της).
4. Πιέστε <OK> για επιβεβαίωση.

1.33.3 Αλλαγή του χρόνου flash

Οι ρυθμίσεις του χρόνου flash εξαρτώνται ανάλογα με τη χώρα κλήσης. Επικοινωνήστε με τον πάροχο τηλεπικοινωνιακών υπηρεσιών σας για να επιλέξετε τις σωστές ρυθμίσεις.

1. Πιέστε <MENU> και <UP/DOWN> για να επιλέξετε **ΡΥΘΜΙΣΕΙΣ ΒΣ.**
2. Πιέστε <OK> και <UP/DOWN> για να επιλέξετε **ΧΡΟΝΟΣ FLASH.**
3. Πιέστε <OK> και <UP/DOWN> για να επιλέξετε τον επιθυμητό χρόνο flash (**ΣΥΝΤΟΜ, ΜΕΣΗ, ΠΑΡΑΤΕΤΑΜ**).
4. Πιέστε <OK> για επιβεβαίωση.

1.33.4 Αλλαγή του κωδικού PIN

Χρησιμοποιείται ένας 4-ψήφιος κωδικός PIN για να αλλάξετε τις ρυθμίσεις συστήματος της βάσης. Ο κωδικός αυτός σας προστατεύει από μη εξουσιοδοτημένη χρήση. Ο εργοστασιακός κωδικός είναι 0000.

1. Πιέστε <MENU> και <UP/DOWN> για να επιλέξετε **ΡΥΘΜΙΣΕΙΣ ΒΣ**.
2. Πιέστε <OK> και <UP/DOWN> για να επιλέξετε **ΑΛΛΑΓΗ PIN**.
3. Πιέστε <OK> και θα σας ζητηθεί να πληκτρολογήσετε τον 4-ψήφιο κωδικό PIN.
4. Πληκτρολογήστε τον παλιό κωδικό PIN.
5. Πιέστε <OK> και πληκτρολογήστε το νέο κωδικό PIN.
6. Πιέστε <OK> και πληκτρολογήστε ξανά το νέο κωδικό PIN.

Σημείωση: Αν ο νέος κωδικός που πληκτρολογήσατε στο βήμα 6 δεν είναι ο ίδιος με αυτόν που πληκτρολογήσατε στο βήμα 5, θα πρέπει να πληκτρολογήσετε ξανά τον κωδικό στο βήμα 5.

7. Πιέστε <OK> για επιβεβαίωση.

1.34 Καταχώρηση

Το ακουστικό είναι ήδη καταχωρημένο στη βάση από το εργοστάσιο. Μπορείτε να καταχωρήσετε μέχρι 5 ακουστικά ανά βάση. Αν για κάποιο λόγο το ακουστικό δεν είναι καταχωρημένο στη βάση, (Το εικονίδιο κεραίας θα αναβοσβήνει παρότι το ακουστικό είναι κοντά στη βάση), καταχωρήστε το ακουστικό ακολουθώντας τις παρακάτω οδηγίες.

1. Πιέστε και κρατήστε πατημένο το πλήκτρο <PAGE> στη βάση για πέντε δευτερόλεπτα περίπου, ώστε να την θέσετε σε κατάσταση καταχώρησης.
2. Πιέστε <MENU> και <UP/DOWN> για να επιλέξετε **ΚΑΤΑΧΩΡΗΣΗ**.
3. Πιέστε <OK> και θα σας ζητηθεί να πληκτρολογήσετε τον 4-ψήφιο κωδικό PIN.
4. Πληκτρολογήστε τον 4-ψήφιο κωδικό PIN.
5. Πιέστε <OK> για επιβεβαίωση.

Αν η καταχώρηση είναι επιτυχής θα ακούσετε ένα τόνο επιβεβαίωσης και το εικονίδιο κεραίας θα σταματήσει να αναβοσβήνει. Το ακουστικό θα λάβει αυτόματα τον πρώτο διαθέσιμο αριθμό ακουστικού. Ο αριθμός αυτός εμφανίζεται στο ακουστικό όταν είναι σε αδράνεια. Αν η διαδικασία δεν είναι επιτυχής, το εικονίδιο κεραίας θα συνεχίσει να αναβοσβήνει.

1.35 Επαναφορά του τηλεφώνου

Μπορείτε να επαναφέρετε το τηλέφωνο στις εργοστασιακές του ρυθμίσεις. Μετά την επαναφορά, όλες οι προσωπικές ρυθμίσεις καθώς και οι καταχωρήσεις στη λίστα κλήσεων και επανάκλησης θα διαγραφούν, αλλά ο τηλεφωνικός κατάλογος δεν θα επηρεαστεί.

1. Πιέστε <MENU> και <UP/DOWN> για να επιλέξετε **ΠΡΟΕΠΙΛΟΓΗ**.
2. Πιέστε <OK> και θα σας ζητηθεί να πληκτρολογήσετε τον 4-ψήφιο κωδικό PIN.
3. Πληκτρολογήστε τον 4-ψήφιο κωδικό PIN.
4. Πιέστε <OK> για επιβεβαίωση.
5. Πιέστε <OK> ξανά για επιβεβαίωση.

Η ΠΛΑΙΣΙΟ COMPUTERS ΑΕΒΕ, ΔΗΛΩΝΕΙ ΟΤΙ ΤΟ ΠΡΟΪΟΝ TURBO-X ΑΣΥΡΜΑΤΟ ΤΗΛΕΦΩΝΟ PL 300 ΣΥΜΜΟΡΦΩΝΕΤΑΙ ΜΕ ΤΙΣ ΑΠΑΙΤΗΣΕΙΣ ΤΗΣ ΟΔΗΓΙΑΣ 99/5/ΕΚ. Η ΔΗΛΩΣΗ ΣΥΜΜΟΡΦΩΣΗΣ ΜΠΟΡΕΙ ΝΑ ΑΝΑΚΤΗΘΕΙ ΑΠΟ ΤΑ ΓΡΑΦΕΙΑ ΤΗΣ ΕΤΑΙΡΕΙΑΣ ΣΤΗ ΔΙΕΥΘΥΝΣΗ: ΘΕΣΗ ΣΚΛΗΡΙ, ΜΑΓΟΥΛΑ ΑΤΤΙΚΗΣ Η ΣΤΗΝ ΗΛΕΚΤΡΟΝΙΚΗ ΔΙΕΥΘΥΝΣΗ

<http://www.plaisio.gr/images/content/various/Declaration-of-Conformity%20-%20PL300.pdf>

ΠΛΗΡΟΦΟΡΙΕΣ ΓΙΑ ΤΟ ΠΕΡΙΒΑΛΛΟΝ

(Αυτές οι οδηγίες ισχύουν για την Ευρωπαϊκή Ένωση, καθώς και για άλλες ευρωπαϊκές χώρες με ανεξάρτητα συστήματα αποκομιδής απορριμμάτων)



Απόρριψη χρησιμοποιημένων μπαταριών. Αυτό το προϊόν ενδεχομένως να περιέχει μπαταρίες. Εάν περιέχει, αυτό το σύμβολο στις μπαταρίες σημαίνει ότι δεν πρέπει να απορρίπτονται μαζί με τα οικιακά απορρίμματα. Οι μπαταρίες θα πρέπει να τοποθετούνται στα κατάλληλα σημεία συλλογής για την ανακύκλωσή τους. Η περιεκτικότητα των μπαταριών σε υδράργυρο, κάδμιο ή μόλυβδο δεν ξεπερνούν τα επίπεδα που ορίζονται από την οδηγία 2006/66/ΕΚ περί μπαταριών. Για τη δική σας ασφάλεια, ανατρέξτε στο εγχειρίδιο χρήσης του προϊόντος για να μάθετε πως μπορείτε να αφαιρέσετε τις μπαταρίες από το προϊόν με ασφάλεια.



Απόρριψη παλιού ηλεκτρικού και ηλεκτρονικού εξοπλισμού. Το σύμβολο αυτό υποδεικνύει ότι το συγκεκριμένο προϊόν δεν επιτρέπεται να απορριφθεί μαζί με τα οικιακά απορρίμματα. Αντιθέτως, πρέπει να παραδοθεί στο κατάλληλο σημείο συλλογής για ανακύκλωση του ηλεκτρικού και ηλεκτρονικού εξοπλισμού. Η ανακύκλωση των υλικών συμβάλει στην εξοικονόμηση φυσικών πόρων.

Φροντίζοντας για τη σωστή απόρριψη του προϊόντος βοηθάτε στην πρόληψη των αρνητικών συνεπειών για το περιβάλλον και την ανθρώπινη υγεία που θα μπορούσαν να προκληθούν από την ακατάλληλη απόρριψη του προϊόντος αυτού. Για περισσότερες πληροφορίες σχετικά με την ανακύκλωση αυτού του προϊόντος, παρακαλείσθε να επικοινωνήσετε με τις αρμόδιες υπηρεσίες του δήμου σας ή με την εταιρεία ΠΛΑΙΣΙΟ COMPUTERS.

Το προϊόν και η συσκευασία φέρουν την παρακάτω ένδειξη



Ανατρέξτε στη δήλωση συμμόρφωσης του προϊόντος που μπορείτε να βρείτε στα γραφεία της εταιρείας, Θέση Σκληρί, Μαγούλα Αττικής, για τη σχετική ένδειξη CE ή στην ηλεκτρονική διεύθυνση <http://www.plaisio.gr/images/content/various/Declaration-of-Conformity%20-%20PL300.pdf> Πληροφορίες ασφαλείας

Για να μην τραυματίσετε τον εαυτό σας ή άλλα άτομα και για να μην προκαλέσετε ζημιά στη συσκευή σας, διαβάστε όλες τις πληροφορίες που ακολουθούν πριν χρησιμοποιήσετε τη συσκευή σας.

Προειδοποίηση: Αποτροπή ηλεκτροπληξίας, πυρκαγιάς και έκρηξης

Μη χρησιμοποιείτε καλώδια ρεύματος ή βύσματα που έχουν υποστεί ζημιά, ή χαλαρές ηλεκτρικές πρίζες.

Μην ακουμπάτε το καλώδιο ρεύματος με βρεγμένα χέρια και μην αποσυνδέετε το φορτιστή τραβώντας το καλώδιο.

Μην τσακίζετε και μην προκαλείτε ζημιά στο καλώδιο ρεύματος.

Μη χρησιμοποιείτε τη συσκευή σας ενώ φορτίζεται και μην ακουμπάτε τη συσκευή σας με βρεγμένα χέρια.

Μη βραχυκυκλώνετε το φορτιστή ή την μπαταρία.

Μην εκθέτετε το φορτιστή ή την μπαταρία σε πτώσεις ή προσκρούσεις.

Μη φορτίζετε την μπαταρία με φορτιστές που δεν έχουν εγκριθεί από τον κατασκευαστή.

Μην χρησιμοποιείτε τη συσκευή σας κατά τη διάρκεια καταιγίδας.

Μπορεί να προκληθεί δυσλειτουργία της συσκευής σας και υπάρχει μεγάλος κίνδυνος ηλεκτροπληξίας.

Μη χρησιμοποιείτε μια μπαταρία ιόντων-λιθίου (Li-Ion) που έχει υποστεί ζημιά ή παρουσιάζει διαρροή.

Για την ασφαλή απόρριψη των μπαταριών ιόντων-λιθίου, επικοινωνήστε με το πλησιέστερο εξουσιοδοτημένο επισκευαστικό κέντρο.

Μεταχειριστείτε και πετάξτε τις μπαταρίες και τους φορτιστές με προσοχή

- Χρησιμοποιείτε μόνο μπαταρίες εγκεκριμένες από τον κατασκευαστή και φορτιστές που έχουν σχεδιαστεί ειδικά για τη συσκευή σας. Μη συμβατές μπαταρίες και φορτιστές μπορεί να προκαλέσουν σοβαρούς τραυματισμούς ή ζημιές στη συσκευή σας.
- Μην πετάτε μπαταρίες ή συσκευές στη φωτιά. Εφαρμόζετε όλους τους τοπικούς κανονισμούς κατά την απόρριψη χρησιμοποιημένων μπαταριών ή συσκευών.
- Ποτέ μην τοποθετείτε μπαταρίες ή συσκευές επάνω ή μέσα σε θερμαντικές συσκευές, όπως για παράδειγμα φούρνους μικροκυμάτων, ηλεκτρικές κουζίνες ή calorifέρ. Οι μπαταρίες ενδέχεται να εκραγούν αν υπερθερμανθούν.
- Μην σπάτε ή τρυπάτε την μπαταρία. Μην εκθέτετε τις μπαταρίες σε υψηλή εξωτερική πίεση, καθώς μπορεί να προκύψει εσωτερικό βραχυκύκλωμα και υπερθέρμανση.

Προστατεύστε τη συσκευή, τις μπαταρίες και τους φορτιστές από ζημιά

- Αποφεύγετε να εκθέτετε τη συσκευή και τις μπαταρίες σε υπερβολικά χαμηλές ή υπερβολικά υψηλές θερμοκρασίες.
- Οι ακραίες θερμοκρασίες μπορεί να βλάψουν τη συσκευή και να μειώσουν τη δυνατότητα φόρτισης και τη διάρκεια ζωής της συσκευής και των μπαταριών.
- Αποφύγετε την επαφή των μπαταριών με μεταλλικά αντικείμενα, γιατί αυτό μπορεί να δημιουργήσει σύνδεση ανάμεσα στους τερματικούς ακροδέκτες + και - των μπαταριών σας και να οδηγήσει σε προσωρινή ή μόνιμη ζημιά στην μπαταρία.
- Μη χρησιμοποιείτε φορτιστή ή μπαταρία που έχει υποστεί ζημιά.



DECLARATION OF CONFORMITY
ΔΗΛΩΣΗ ΣΥΜΜΟΡΦΩΣΗΣ

Manufacturer's Name: Όνομα Κατασκευαστή:	ΠΛΑΙΣΙΟ COMPUTERS ΑΕΒΕ
Manufacturer's Address: Διεύθυνση Κατασκευαστή:	ΘΕΣΗ ΣΚΛΗΡΙ, ΜΑΓΟΥΛΑ, 19018, ΕΛΛΑΔΑ
Tel./ FAX:	801 11 12345 / 801 11 67890
Declares that the product: Δηλώνει, ότι το προϊόν:	Ασύρματο τηλέφωνο
Model Type / Number(s) / Τύπος :	Turbo-X PL-300
Marking, NB No, R&TTE Logo & Class:	CE
<i>conforms with the essential requirements of the Radio & Telecommunications Terminal Equipment directive 1999/5/EC and satisfies all the applicable standards to the product within this directive as follows:</i>	
<i>συμμορφώνεται με τις ουσιώδεις απαιτήσεις της κοινοτικής οδηγίας Ραδιοεξοπλισμού & Τηλεπικοινωνιακού Τερματικού Εξοπλισμού 1999/5/ΕΚ και ικανοποιεί όλα τα πρότυπα της κοινοτικής οδηγίας που εφαρμόζονται για το προϊόν όπως αυτά αναφέρονται παρακάτω:</i>	
article 3.1a / άρθρο 3.1α:	EN 60950-1:2006+A11:2009
article 3.1b / άρθρο 3.1β:	EN 301 489-1 V1.8.1:2008 EN 301 489-6 V1.2.1:2002 EN 301 489-6 V1.3.1:2008
article 3.2 / άρθρο 3.2:	EN 301 406 V2.1.1:2009
The Technical documentation is kept at the following address: ΠΛΑΙΣΙΟ COMPUTERS Α.Ε.Β.Ε., ΘΕΣΗ ΣΚΛΗΡΙ, ΜΑΓΟΥΛΑ ΑΤΤΙΚΗΣ ΤΗΛ. 800-11-12345, 2105587000	
Place, date / Τόπος ημερομηνία	Name / Ονοματεπώνυμο
 ΠΛΑΙΣΙΟ COMPUTERS Α.Ε.Β.Ε. ΘΕΣΗ ΣΚΛΗΡΙ 19600 ΜΑΓΟΥΛΑ ΤΗΛ.: 210 5587000 FAX: 210 5587630 ΑΦΜ 094222211 Α.Μ.Π. 00301 ΔΟΥ: ΜΕΓΑΛΩΝ ΕΠΙΧΕΙΡΗΣΕΩΝ Magoula / Μαγούλα 25 / 04 / 2012	 TECHNICAL DIRECTOR / ΤΕΧΝΙΚΟΣ ΔΙΕΥΘΥΝΤΗΣ ILIAS TSIRIMOKOS / ΗΛΙΑΣ ΤΣΙΡΙΜΩΚΟΣ