

Turbo-x T-Smart

Ηλικίες: 14+



T-smart
Drone 4 αξόνων



4 ΚΑΝΑΛΙΑ



Google play



XBM-FPV-android



XBM-FPV-IOS

Με ενσωματωμένο βαρόμετρο για αυτόματη διατήρηση ύψους

Σας ευχαριστούμε για την αγορά αυτού του προϊόντος. Για σωστή και ασφαλή χρήση, παρακαλούμε να διαβάσετε πρώτα αυτές τις οδηγίες. Φυλάξτε τες για πιθανή μελλοντική χρήση.

ΠΕΡΙΕΧΟΜΕΝΑ

Αποκήρυξη και προειδοποίηση	1
Λίστα ελέγχου πριν την πτήση	2
Οδηγίες χρήσης εξαρτημάτων	2
Συντήρηση του προϊόντος	2
Περιορισμοί ύψους & πτήσης	2
Ονόματα εξαρτημάτων	2
Περιγραφή πλήκτρων τηλεχειριστηρίου	3
Οδηγίες ανοίγματος του τηλεχειριστηρίου	3
Για να τραβήξετε φωτογραφίες/ βίντεο	3
Προειδοποιήσεις	4
Αναστροφή 3D	4
Επείγουσα διακοπή	5
Λειτουργία προστασίας	5
Απογείωση και προσγείωση με ένα πλήκτρο	5
Χειροκίνητη προσγείωση	5
Επιστροφή με το πάτημα ενός πλήκτρου	6
Λειτουργία Headless	6
Τοποθέτηση μπαταριών στο τηλεχειριστήριο	7
Οδηγίες φόρτισης της μπαταρίας λιθίου	7
Περιβάλλον πτήσης	8
Τρόπος ελέγχου του drone	8
Πτητικές ασκήσεις	10
Προβλήματα και Λύσεις	10
Προειδοποιήσεις	11
Εικόνες εξαρτημάτων	11
Βοήθεια	12
Μέθοδος αποθήκευσης εικόνων/ βίντεο σε υπολογιστή	15
Τεχνικά χαρακτηριστικά	15

ΑΠΟΚΗΡΥΞΗ ΚΑΙ ΠΡΟΕΙΔΟΠΟΙΗΣΗ

Πριν χρησιμοποιήσετε αυτό το προϊόν, θα πρέπει να διαβάσετε προσεκτικά αυτές τις οδηγίες και να πληροφορηθείτε σχετικά με τα νομικά δικαιώματα, τις υποχρεώσεις σας και τις οδηγίες ασφαλείας. Σε διαφορετική περίπτωση μπορεί να προκληθεί φθορά σε ιδιοκτησία, ατυχήματα, και να υπάρξουν κίνδυνοι ως προς την ασφάλειά σας. Η χρήση αυτού του προϊόντος συνεπάγεται ότι έχετε κατανοήσει και αποδεχτεί όλους τους όρους και τα περιεχόμενα αυτών των οδηγιών. Ο χρήστης είναι υπεύθυνος για την πτητική συμπεριφορά και τις συνέπειες που απορρέουν απ' αυτήν.

ΛΙΣΤΑ ΕΛΕΓΧΟΥ ΠΡΙΝ ΤΗΝ ΠΤΗΣΗ

1. Να χρησιμοποιείτε γνήσια εξαρτήματα και να βεβαιώνετε ότι όλα τα εξαρτήματα είναι σε καλή κατάσταση λειτουργίας.
2. Βεβαιωθείτε ότι είναι πλήρως φορτισμένες οι μπαταρίες του Drone, του τηλεχειριστηρίου του και της φορητής συσκευής σας.
3. Βεβαιωθείτε ότι το σημείο πτήσης βρίσκεται μακριά από απαγορευμένες περιοχές και ότι είναι κατάλληλο για πτήση.
4. Για να μπορέσετε να πετάξετε το Drone, θα πρέπει να μην είστε υπό την επίρεια αλκοόλ ή άλλων ουσιών.
5. Βεβαιωθείτε ότι όλα τα εξαρτήματα του Drone είναι συναρμολογημένα σωστά.
6. Πριν την πτήση, θα πρέπει να μετακινήσετε τους μοχλούς του τηλεχειριστηρίου προς τα μέσα και προς τα κάτω (διαγώνια) για να βαθμονομήσετε το βαρόμετρο. (Λόγω του ότι η βαρομετρική πίεση αλλάζει ανάλογα με την περιοχή πτήσης και τις περιβαλλοντικές συνθήκες).

ΟΔΗΓΙΕΣ ΧΡΗΣΗΣ ΕΞΑΡΤΗΜΑΤΩΝ

Ακολουθήστε τις παρακάτω οδηγίες για ν' αποφύγετε πιθανό τραυματισμό ή απώλεια περιουσίας:

A. Γνήσια εξαρτήματα

1. Να χρησιμοποιείτε μόνο γνήσια εξαρτήματα. Σε διαφορετική περίπτωση η χρήση του Drone θα καταστεί επικίνδυνη.
2. Βεβαιωθείτε δεν έχει πέσει κάποιο ξένο σώμα μέσα στο Drone και στα εσωτερικά εξαρτήματά του (π.χ. νερό, λάδι, άμμος, χύμα κ.ά.τ.)

B. Τηλεχειριστήριο

Αν αλλάξετε τηλεχειριστήριο, θα πρέπει πρώτα να ρυθμίσετε ξανά τη συχνότητα ώστε να συνδεθεί με το drone.

ΣΥΝΤΗΡΗΣΗ ΤΟΥ ΠΡΟΪΟΝΤΟΣ

Ακολουθήστε τις παρακάτω οδηγίες για ν' αποφύγετε πιθανό τραυματισμό ή απώλεια περιουσίας:

1. Το προϊόν περιέχει μικρά εξαρτήματα που μπορεί να είναι επικίνδυνα για τα παιδιά. Κρατήστε τα παιδιά μακριά από τα εξαρτήματα του drone.
2. Κρατήστε τη μπαταρία σε στεγνό και καλά αεριζόμενο χώρο χωρίς άμεση έκθεση στον ήλιο, ώστε να αποφευχθεί υπερθέρμανση. Αν δεν χρησιμοποιήσετε τη μπαταρία για περισσότερους από 3 μήνες, σας συνιστούμε να την αποθηκεύσετε σε θερμοκρασίες από 22 έως 28 βαθμούς Κελσίου. Μην αποθηκεύετε τις μπαταρίες σε μέρη με θερμοκρασία μικρότερη των 20 βαθμών Κελσίου ή μεγαλύτερη των 45 βαθμών Κελσίου.
3. Να ελέγχετε τα εξαρτήματα του drone για τυχόν χτυπήματα.
4. Να ελέγχετε τακτικά τη στάθμη ενέργειας της μπαταρίας.

ΠΕΡΙΟΡΙΣΜΟΙ ΥΨΟΥΣ & ΠΤΗΣΗΣ

Απαγόρευση πτήσης: Η πτήση απαγορεύεται κοντά σε αεροδρόμια, σε σύνορα χωρών, σε αστικές περιοχές κ.ά.
Περιορισμός ύψους: Το drone θα πρέπει να πετά μακριά από ψηλά κτήρια.

Κατά τη χρήση της εφαρμογής για τον έλεγχο του drone με το τηλέφωνό σας, μπορείτε να πετάτε κανονικά σε απόσταση 40-50 μέτρων χωρίς παρεμβολές. Αν όμως υπάρχουν παρεμβολές, η μέγιστη εμβέλεια είναι περίπου 30 μέτρα.

ΟΝΟΜΑΤΑ ΕΞΑΡΤΗΜΑΤΩΝ

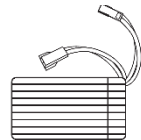
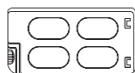
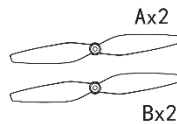
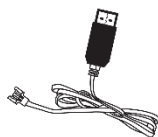
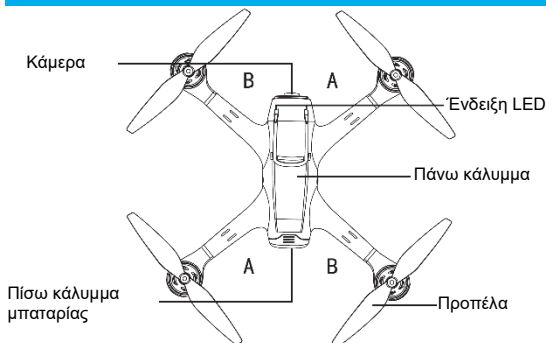

ΠΕΡΙΓΡΑΦΗ ΠΛΗΚΤΡΩΝ ΤΗΛΕΧΕΙΡΙΣΤΗΡΙΟΥ

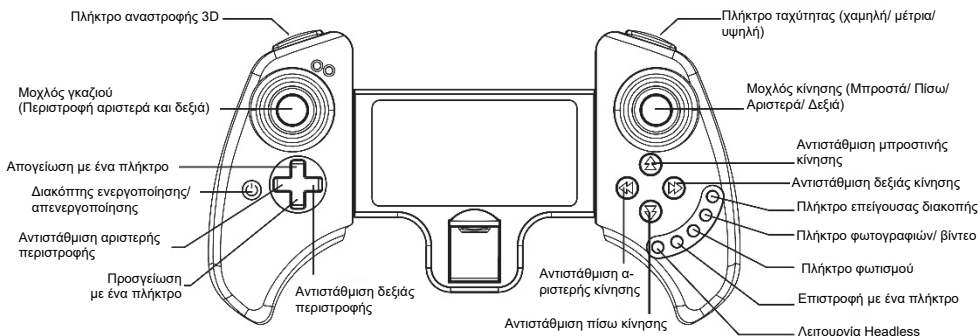

Σημείωση: Αν το μοντέλο σας έχει μπαταρία 3.7V, δεν διαθέτει λειτουργία αναστροφής 3D

Οδηγίες ανοίγματος του τηλεχειριστήριου

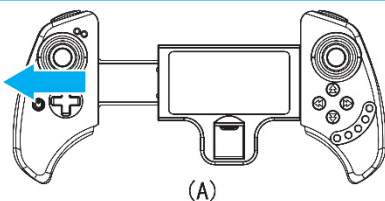

1. Μπορείτε να ανοίξετε το τηλεχειριστήριο ώστε να τοποθετήσετε το κινητό ή το tablet σας (βλ. εικ. A).

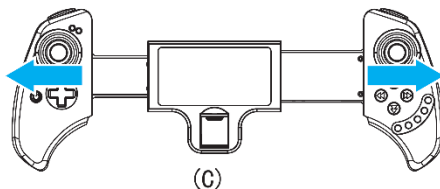
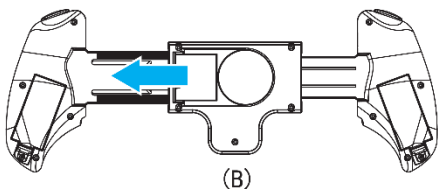

2. Τραβήξτε το πλήκτρο ασφάλισης ανοίγματος που υπάρχει στο πίσω μέρος του τηλεχειριστήριου (Εικόνα B) και στη συνέχεια τραβήξτε το χειριστήριο ώστε να ανοίξει (Εικόνα C). Φτάνει στις διαστάσεις ενός Tablet.

Για να τραβήξετε φωτογραφίες/ βίντεο

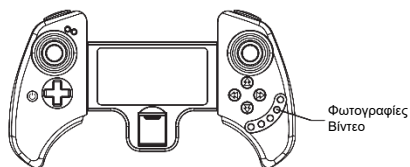

Πιέστε το πλήκτρο «Φωτογραφίες/ Βίντεο» στο τηλεχειριστήριο για να τραβήξετε φωτογραφίες. Κρατήστε το πατημένο για να τραβήξετε βίντεο.

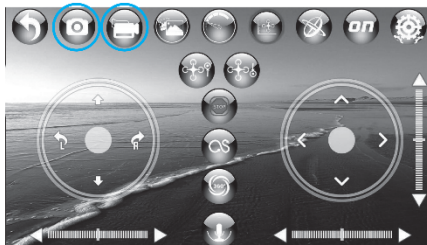

Σημείωση: Η μπλε ένδειξη Wifi της κάμερας παραμένει αναμμένη όταν είναι ενεργοποιημένη. Αναβοσβήνει με αργό ρυθμό όταν πραγματοποιηθεί σύνδεση με την εφαρμογή. Αναβοσβήνει γρήγορα όταν τραβάτε βίντεο.

Προειδοποιήσεις

Αυτό το προϊόν διαθέτει γυροσκόπιο. Πριν τη χρήση, παρακαλούμε ακολουθήστε τις οδηγίες ρύθμισης του γυροσκοπίου.

1. Τοποθετήστε το drone σε επίπεδη επιφάνεια. Κρατήστε πατημένο το διακόπτη τροφοδοσίας (power) του drone για να το ενεργοποιήσετε. Η ένδειξη του drone αναβοσβήνει με αργό ρυθμό.
2. Ενεργοποιήστε το διακόπτη του τηλεχειριστηρίου. Θα ακουστεί ήχος «ντι-ντι-ντι» και η κόκκινη ένδειξη του τηλεχειριστηρίου θα αναβοσβήσει με αργό ρυθμό. Αφού πραγματοποιηθεί σύνδεση του τηλεχειριστηρίου με το drone, η ένδειξη θα παραμείνει αναμμένη στο τηλεχειριστήριο και στο drone.
3. Στη συνέχεια θα πρέπει να κάνετε τα ακόλουθα: Κάντε νέα βαθμονόμηση του γυροσκοπίου, τραβώντας τους δύο μοχλούς του τηλεχειριστηρίου προς κάτω και προς τα μέσα διαγώνια. Οι ενδείξεις θα αναβοσβήσουν αρκετές φορές και στη συνέχεια θα παραμείνουν αναμμένες. Στη συνέχεια, ξεκλειδώστε το drone τραβώντας τους δύο μοχλούς του τηλεχειριστηρίου προς τα κάτω και προς τα έξω ταυτόχρονα. Οι προπέλες θα αρχίσουν να περιστρέφονται με αργό ρυθμό. Μπορείτε να πιέσετε το μοχλό του γκαζιού προς τα πάνω για να απογειώσετε το drone.
4. Αν έχετε απσυνδέσει το καλώδιο τροφοδοσίας του drone, θα πρέπει να γίνει ξανά η σύνδεση με το τηλεχειριστήριο μόλις συνδέσετε το καλώδιο τροφοδοσίας.
5. Βασικές λειτουργίες: Το drone χρησιμοποιεί τη συχνότητα 2.4G και μπορείτε να το χειριστείτε από απόσταση. Αυτή η συχνότητα επιτρέπει και σε άλλα drone να πετούν ταυτόχρονα στον ίδιο χώρο. Λειτουργίες πτήσης: Άνοδος, κάθοδος, μπροστά, πίσω, αριστερά, δεξιά κ.ά.
6. Λειτουργία αναστροφής 3D: Μπορείτε να χρησιμοποιήσετε το τηλεχειριστήριο για να κάνετε το drone να αναστραφεί προς τα μπροστά, πίσω, αριστερά ή δεξιά. Αφού το μάθετε καλύτερα, θα μπορείτε να κάνετε περισσότερα κόλπα.
7. Λειτουργία Headless: Αν ενεργοποιήσετε αυτή τη λειτουργία, ο χειρισμός του drone θα γίνεται σε σχέση με το τηλεχειριστήριο και όχι με την κατεύθυνση του drone (π.χ. αν πιέσετε το δεξί μοχλό προς τα κάτω, δεν θα κινηθεί προς τα πίσω, αλλά προς την κατεύθυνση σε σχέση με το τηλεχειριστήριο).
8. Πλήκτρο επιστροφής: Όταν το drone απομακρυνθεί λίγο από το τηλεχειριστήριο, μπορείτε να πιέσετε το πλήκτρο επιστροφής για να επιστρέψει στο σημείο απογείωσης. Για ακύρωση, πιέστε ξανά το πλήκτρο ή σπρώξτε τον δεξιό μοχλό προς τα μπροστά.
9. Λειτουργία μέτρησης ύψους: Αν σπρώξετε το μοχλό γκαζιού πολύ απότομα θα δημιουργηθούν αναταραχές στον αέρα και στη πίεσή του, μπερδεύοντας το βαρόμετρο. Να σπρώχνετε το μοχλό γκαζιού ομαλά.
10. Για προσγείωση, σπρώξτε το μοχλό γκαζιού προς τα κάτω και μόλις το drone αγγίζει το έδαφος, συνεχίστε να τον κρατάτε προς τα κάτω μέχρι να σβήσουν τα μοτέρ.
11. Αν το drone χτυπήσει σε κάποιο εμπόδιο κατά τη διάρκεια της πτήσης και θέλετε να σταματήσουν να περιστρέφονται άμεσα οι προπέλες, μπορείτε να πιέσετε το πλήκτρο επείγουσας διακοπής (για περισσότερες πληροφορίες, ανατρέξτε στην παράγραφο που περιγράφει το πλήκτρο επείγουσας διακοπής).
12. Συμβουλή χαμηλής μπαταρίας: Οι ενδείξεις του drone θα αναβοσβήνουν με γρήγορο ρυθμό όταν είναι χαμηλή η στάθμη της μπαταρίας.

Αναστροφή 3D

Χάρη στο νέο σας drone, μπορείτε να κάνετε ακροβατικά 3D που κόβουν την ανάσα. Όταν το drone πετά σε ύψος τουλάχιστον 2 μέτρων, πιέστε το πλήκτρο αναστροφής 3D που βρίσκεται πάνω αριστερά στο τηλεχειριστήριο. Το τηλεχειριστήριο θα κάνει ήχο «μπιπ». Μετακινήστε το δεξί μοχλό προς την επιθυμητή κατεύθυνση αναστροφής.

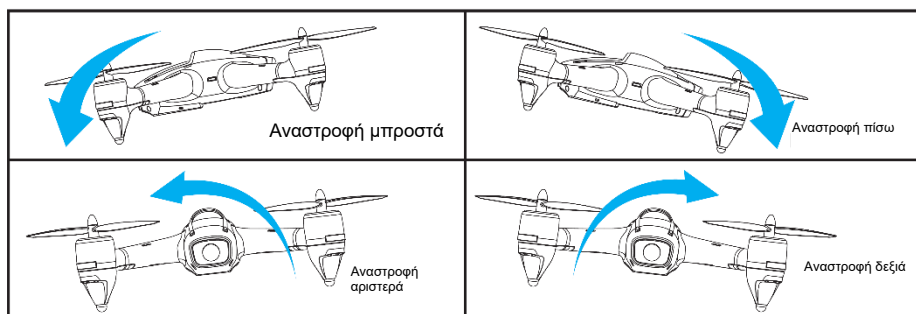

Σημείωση: Αν έχετε το μοντέλο με τη μπαταρία 3.7V, η λειτουργία αναστροφής 3D δεν ισχύει για εσάς. Για το μοντέλο με μπαταρία 7.4V η λειτουργία ισχύει κανονικά, αλλά απενεργοποιείται όταν είναι χαμηλή η στάθμη της μπαταρίας.

Επείγουσα διακοπή

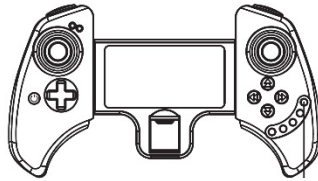
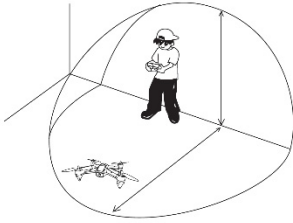

(Ε) Πλήκτρο επείγουσας διακοπής



Σημείωση:

Αν το drone χτυπήσει σε κάποιο εμπόδιο κατά τη διάρκεια της πτήσης και θέλετε να σταματήσουν να περιστρέφονται άμεσα οι προπέλες, μπορείτε να πιέσετε το πλήκτρο επείγουσας διακοπής. (Η θέση του περιγράφεται στην εικόνα Ε)

Λειτουργία προστασίας

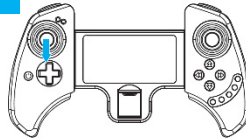
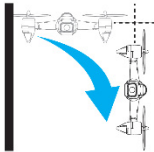

Επαναφορά του τηλεχειριστηρίου

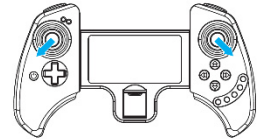

Ξεκλείδωμα του drone

Αν το drone χτυπήσει σε κάποιο αντικείμενο και πέσει κάθετα προς τα κάτω, θα απενεργοποιήσει αυτόματα τα μοτέρ για προστασία. Για επαναφορά του τηλεχειριστηρίου, θα πρέπει να σπρώξετε τον αριστερό μοχλό προς τα κάτω και να σπρώξετε και τους δύο μοχλούς προς τα κάτω και προς τα έξω ταυτόχρονα διαγώνια όπως φαίνεται στην παραπάνω εικόνα για να ξεκλειδώσετε το drone και να το κάνετε να πετάξει ξανά κανονικά.

Απογείωση και προσγείωση με ένα πλήκτρο

Πλήκτρο απογείωσης
Πλήκτρο προσγείωσης

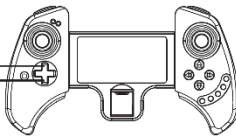

(F)



(G)

Όταν πιέσετε το πλήκτρο απογείωσης, το drone θα απογειωθεί και θα ανυψωθεί μέχρι το 1 μέτρο από το σημείο απογείωσης.

1. Όταν πιέσετε το πλήκτρο απογείωσης, το drone θα απογειωθεί και θα ανυψωθεί μέχρι το 1 μέτρο από το σημείο απογείωσης. Οι ενδείξεις του drone αναβοσβήνουν ενόσω ανεβαίνει αλλά παραμένουν αναμμένες μόλις φτάσει στο 1 μέτρο.
2. Όταν πιέσετε το πλήκτρο προσγείωσης, οι ενδείξεις του drone θα αναβοσβήσουν με αργό ρυθμό ενόσω κατεβαίνει, αλλά θα παραμείνουν αναμμένες μόλις το drone προσγειωθεί για 3-5 δευτερόλεπτα.

Σημείωση: Μπορείτε να χρησιμοποιείτε τους μοχλούς κατεύθυνσης κατά τη διάρκεια της απογείωσης.

Χειροκίνητη προσγείωση

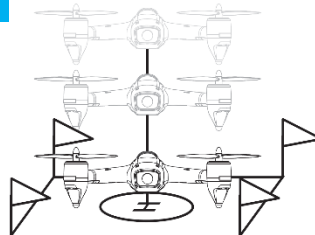
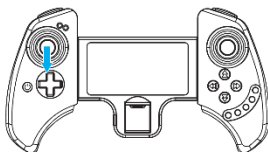

Τραβήξτε προς τα κάτω το μοχλό γκαζιού σιγά – σιγά και το drone θα αρχίσει να χάνει ύψος. Συνεχίστε μέχρι να αγγίξει το έδαφος.

Επιστροφή με το πάτημα ενός πλήκτρου

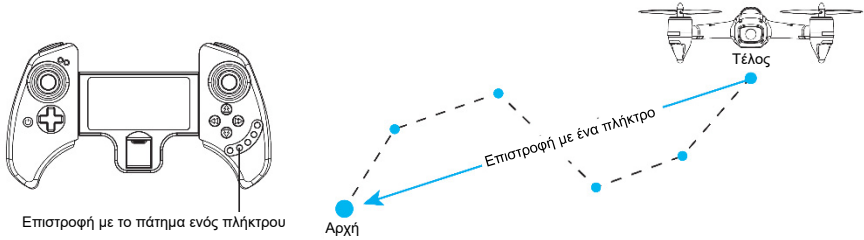

Όταν το drone απομακρυνθεί λίγο από το τηλεχειριστήριο, μπορείτε να πιάσετε το πλήκτρο επιστροφής για να επιστρέψει στο σημείο απογειώσης. Για ακύρωση, πιάστε ξανά το πλήκτρο ή σπρώξτε τον δεξί μοχλό προς τα μπροστά. Κατά τη διάρκεια της επιστροφής, οι μπροστινές ενδείξεις του drone παραμένουν αναμμένες, αλλά οι πίσω αναβοσβήνουν γρήγορα. Μόλις ακυρωθεί η λειτουργία, οι ενδείξεις παραμένουν αναμμένες.

Λειτουργία Headless

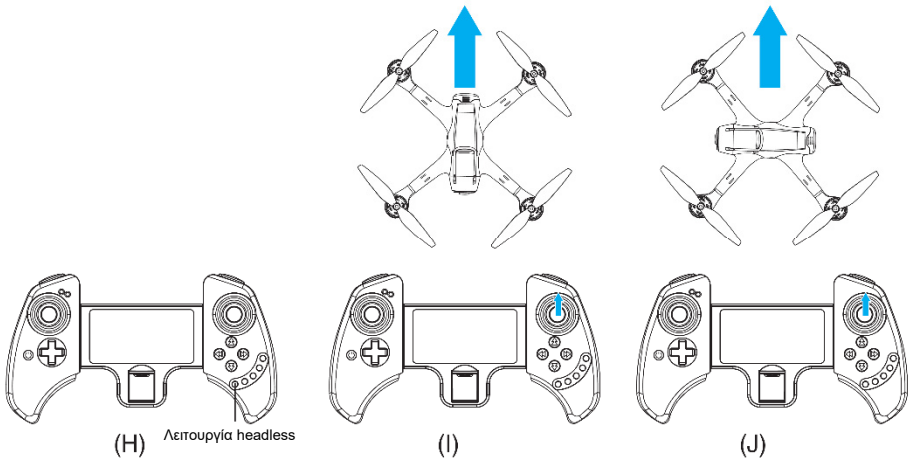

Αν ενεργοποιήσετε αυτή τη λειτουργία, ο χειρισμός του drone θα γίνεται σε σχέση με το τηλεχειριστήριο και όχι με την κατεύθυνση του drone (π.χ. αν πιάσετε το δεξί μοχλό προς τα κάτω, δεν θα κινηθεί προς τα πίσω, αλλά προς την κατεύθυνση σε σχέση με το τηλεχειριστήριο). Ενώ είναι ενεργοποιημένη αυτή η λειτουργία, οι ενδείξεις αναβοσβήνουν με γρήγορο ρυθμό. Για να πετά το drone σε ευθεία γραμμή, βεβαιωθείτε ότι θα απογειωθεί από επίπεδη επιφάνεια και θα κοιτάζει προς τα μπροστά. Πιάστε ξανά το ίδιο πλήκτρο για έξοδο από τη λειτουργία Headless.

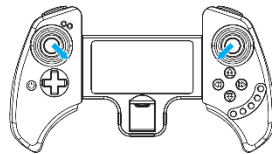
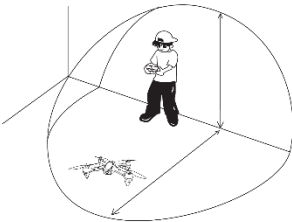

(K)

! Προσοχή: Αν το drone χτυπήσει σε αντικείμενα, δεν θα πετάει ευθεία κατά τη λειτουργία headless. Σ' αυτή την περίπτωση, τοποθετήστε το drone στο έδαφος και επαναφέρετε το γυροσκόπιο τραβώντας και τους δύο μοχλούς προς τα κάτω και προς τα μέσα, όπως εικονίζεται στην παραπάνω εικόνα (K).

Τοποθέτηση μπαταριών στο τηλεχειριστήριο

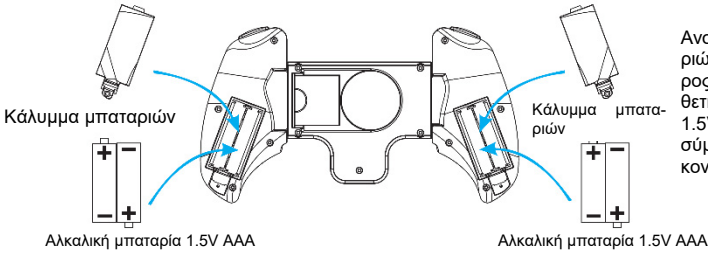

Ανοίξτε τα δύο καλύμματα μπαταριών που βρίσκονται στο πίσω μέρος του τηλεχειριστηρίου και τοποθετήστε 2 αλκαλικές μπαταρίες 1.5V AAA σε κάθε θήκη μπαταριών σύμφωνα με την πολικότητα που εικονίζεται μέσα στις θήκες.

ΠΡΟΣΟΧΗ: 1. Βεβαιωθείτε ότι θα τοποθετήσετε τις μπαταρίες με τη σωστή πολικότητα, η οποία εικονίζεται στις θήκες των μπαταριών. Μην τοποθετήσετε τις μπαταρίες ανάποδα. 2. Παρακαλούμε να μην βάζετε ταυτόχρονα παλιές με καινούριες μπαταρίες. 3. Παρακαλούμε να μη βάζετε ταυτόχρονα μπαταρίες διαφορετικών τύπων.

Οδηγίες φόρτισης της μπαταρίας λιθίου

Οδηγίες φόρτισης μπαταρίας 7.4V:

1. Ανοίξτε το καλύμμα μπαταρίας του drone και βγάλτε τη μπαταρία από τη θήκη της.
2. Συνδέστε το βύσμα USB του καλωδίου φόρτισης σε πηγή τροφοδοσίας. Η κόκκινη ένδειξη του καλωδίου USB θα αναβοσβήσει. Στη συνέχεια συνδέστε τη μπαταρία στο καλώδιο USB. Η ένδειξη του καλωδίου USB θα παραμείνει αναμμένη και θα σβήσει μόλις ολοκληρωθεί η φόρτιση. Απαιτούνται περίπου 120 λεπτά για πλήρη φόρτιση.
3. Τοποθετήστε τη μπαταρία στη θήκη μπαταριών και συνδέστε το βύσμα του drone με το βύσμα της μπαταρίας.

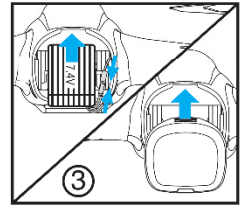
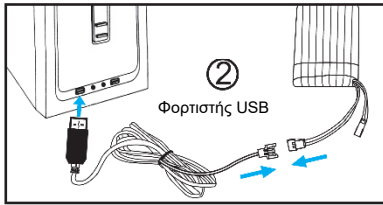
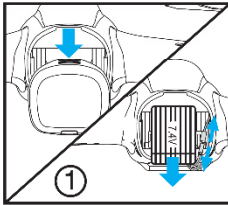

Οδηγίες φόρτισης μπαταρίας 3.7V:

Συνδέστε το βύσμα USB του καλωδίου φόρτισης σε πηγή τροφοδοσίας. Στη συνέχεια συνδέστε το βύσμα του drone με το αντίστοιχο βύσμα του καλωδίου τροφοδοσίας. Η ένδειξη LED παραμένει αναμμένη κατά τη διάρκεια της φόρτισης και σβήνει μόλις ολοκληρωθεί η φόρτιση. Απαιτούνται περίπου 120 λεπτά για πλήρη φόρτιση.

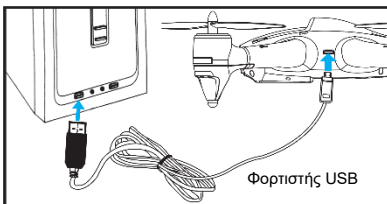

ΠΡΟΕΙΔΟΠΟΙΗΣΗ

Μετά από κάθε πτήση ή σε περίπτωση που δεν θέλετε να χρησιμοποιήσετε το drone, θα πρέπει να αποσυνδέετε το καλώδιο της μπαταρίας από το καλώδιο του drone.

Προσοχή:

1. Βεβαιωθείτε ότι η τάση του φορτιστή USB ταιριάζει με την πηγή τροφοδοσίας.
2. Το καλώδιο φόρτισης θα υπερθερμανθεί σε περίπτωση που υπερφορτίσετε τη μπαταρία. Σταματήστε αμέσως τη φόρτιση γιατί μπορεί να υποστεί βλάβη η μπαταρία.
3. Μην αφήνετε τη μπαταρία χωρίς επίβλεψη κατά τη διάρκεια της φόρτισης.





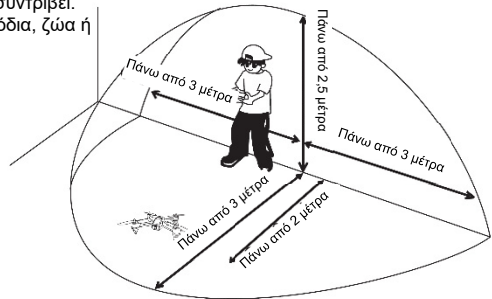

4. Μη χρησιμοποιήσετε άλλο φορτιστή εκτός από τον παρεχόμενο γιατί θα προκληθεί βλάβη.
5. Να φορτίζετε τη μπαταρία μόνο αφού περάσουν 30 λεπτά τουλάχιστον από την τελευταία πτήση. Η θερμοκρασία της μπαταρίας είναι πολύ υψηλή κατά τη διάρκεια της πτήσης και -αν τη φορτίσετε αμέσως-, θα υποστεί βλάβη.
6. Μη ρίξετε τη μπαταρία στη φωτιά.
7. Μη βραχυκυκλώνετε τη μπαταρία. Μη αφήνετε τη μπαταρία μαζί με μεταλλικά εξαρτήματα γιατί μπορεί να προκληθεί βραχυκύκλωμα.

Περιβάλλον πτήσης

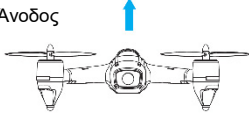
1. Να πετάτε με καλό καιρό (ήλιο και χωρίς άνεμο):
 - 1) Μη πετάτε με ακραίες θερμοκρασίες (πολύ ζέστη ή κρύο).
 - 2) Μη πετάτε σε ημέρες με πολύ αέρα. Η απόδοση και ο έλεγχος επηρεάζονται αρνητικά από τον άνεμο. Μπορεί να χάσετε το drone ή να συντριβεί.
2. Για πτήση, επιλέξτε ένα ανοιχτό μέρος χωρίς εμπόδια, ζώα ή άτομα.

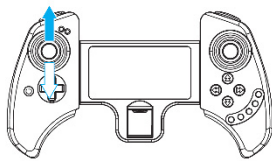
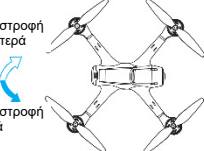

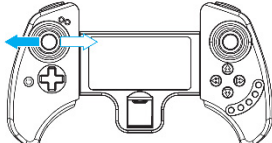
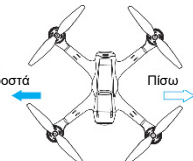

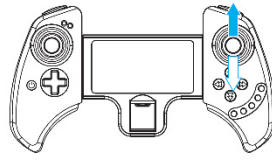
Τρόπος ελέγχου του drone

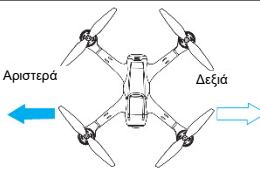
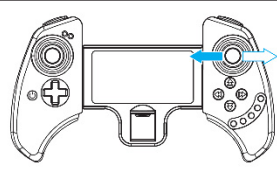
<p>Ανοδος</p>  <p>Κάθοδος</p> 	<p>Για άνοδο, σπρώξτε το μοχλό γκαζιού προς τα πάνω. Οι προπέλες θα αρχίσουν να περιστρέφονται γρήγορα. Το drone παίρνει ύψος. Για κάθοδο, σπρώξτε το μοχλό γκαζιού προς τα κάτω. Οι προπέλες θα αρχίσουν να περιστρέφονται πιο αργά. Το drone χάνει ύψος</p>	
<p>Περιστροφή αριστερά</p>  <p>Περιστροφή δεξιά</p> 	<p>Για περιστροφή αριστερά, σπρώξτε το μοχλό γκαζιού προς τα αριστερά. Για περιστροφή δεξιά, σπρώξτε το μοχλό γκαζιού προς τα δεξιά.</p>	
<p>Μπροστά</p>  <p>Πίσω</p> 	<p>Για κίνηση προς τα μπροστά, σπρώξτε το δεξί μοχλό προς τα πάνω. Το drone θα πετάξει προς τα μπροστά. Για κίνηση προς τα πίσω, σπρώξτε το δεξί μοχλό προς τα κάτω. Το drone θα πετάξει προς τα πίσω.</p>	

	<p>Για κίνηση προς τα δεξιά, σπρώξτε το δεξί μοχλό προς τα δεξιά. Το drone θα πετάξει προς τα δεξιά. Για κίνηση προς τα αριστερά, σπρώξτε το δεξί μοχλό προς τα αριστερά. Το drone θα πετάξει προς τα αριστερά.</p>	
---	---	---

Σημείωση: Αν το drone παρεκκλίνει στον αέρα ανεξέλεγκτα, διορθώστε την παρέκκλισή του χρησιμοποιώντας τα πλήκτρα αντιστάθμισης μέχρι να σταθεροποιηθεί.

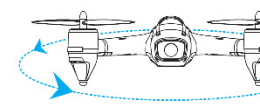
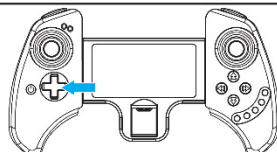
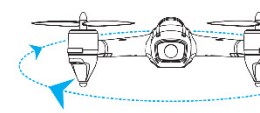
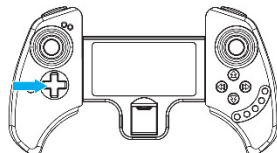
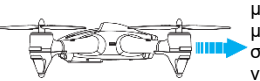
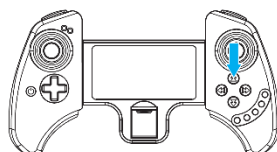
Προσοχή:
Κάτω από το υψόμετρο των 30 εκατοστών, η δίνη που δημιουργούν οι προπέλες επηρεάζει και το drone. Αυτό το φαινόμενο ονομάζεται «ground effect». Όσο πιο ελαφρύ είναι το drone, τόσο πιο πολύ θα επηρεάζεται από αυτό το φαινόμενο.

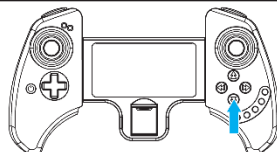
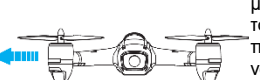
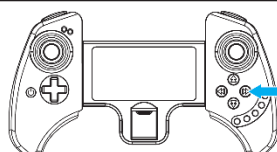
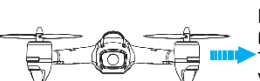
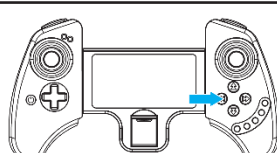
	<p>Αν το drone παρεκκλίνει περιστρεφόμενο προς τα αριστερά, πιάστε το δεξί πλήκτρο αντιστάθμισης περιστροφής μέχρι να σταματήσει να περιστρέφεται.</p>	
	<p>Αν το drone παρεκκλίνει περιστρεφόμενο προς τα δεξιά, πιάστε το αριστερό πλήκτρο αντιστάθμισης περιστροφής μέχρι να σταματήσει να περιστρέφεται.</p>	
	<p>Αν το drone παρεκκλίνει κινούμενο προς τα πίσω, πιάστε το μπροστινό πλήκτρο αντιστάθμισης μέχρι να σταματήσει να κινείται προς τα πίσω.</p>	
	<p>Αν το drone παρεκκλίνει κινούμενο προς τα μπροστά, πιάστε το πίσω πλήκτρο αντιστάθμισης μέχρι να σταματήσει να κινείται προς τα μπροστά.</p>	
	<p>Αν το drone παρεκκλίνει κινούμενο προς τα αριστερά, πιάστε το δεξί πλήκτρο αντιστάθμισης που φαίνεται στην εικόνα μέχρι να σταματήσει να κινείται προς τα αριστερά.</p>	
	<p>Αν το drone παρεκκλίνει κινούμενο προς τα δεξιά, πιάστε το αριστερό πλήκτρο αντιστάθμισης που φαίνεται στην εικόνα μέχρι να σταματήσει να κινείται προς τα δεξιά.</p>	

Πτητικές ασκήσεις

Για να εξοικειωθείτε με το drone, κάντε τις ακόλουθες πτητικές ασκήσεις.

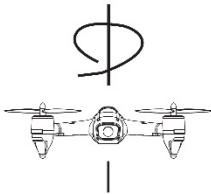

Περιστροφή γύρω από ένα σημείο

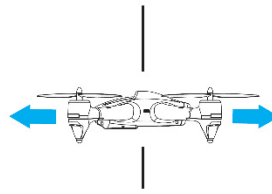

Μπροστά και πίσω

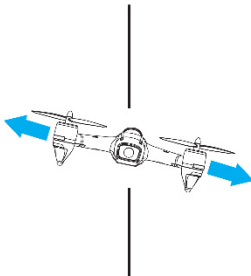

Πλευρική πτήση προς τα αριστερά/ δεξιά

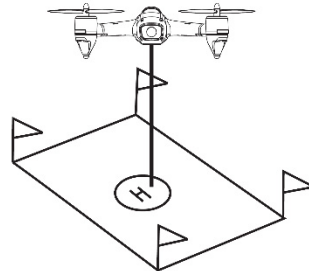

Προσγείωση σε συγκεκριμένο σημείο

Προβλήματα και Λύσεις

ΠΡΟΒΛΗΜΑΤΑ	ΑΙΤΙΕΣ	ΛΥΣΕΙΣ
Δεν λειτουργεί το τηλεχειριστήριο	1. Το τηλεχειριστήριο είναι απενεργοποιημένο (διακόπτης σε "OFF")	1. Ενεργοποιήστε το τηλεχειριστήριο
	2. Τοποθετήσατε λάθος τις μπαταρίες	2. Ελέγξτε την πολικότητα των μπαταριών και τοποθετήστε τις σωστά.
	3. Οι μπαταρίες έχουν αδειάσει	3. Αντικαταστήστε τις μπαταρίες.
Αδυναμία ελέγχου του drone	1. Το τηλεχειριστήριο είναι απενεργοποιημένο (διακόπτης σε "OFF")	1. Ενεργοποιήστε το τηλεχειριστήριο
	2. Δεν έχετε συνδέσει τη μπαταρία με το drone	2. Συνδέστε τη μπαταρία με το drone με τη σωστή κατεύθυνση
	3. Πολύ ισχυρός άνεμος	3. Μην πετάτε σε συνθήκες ισχυρού ανέμου γιατί το drone μπορεί να χαθεί ή να πετά ανεξέλεγκτο
Το drone δεν παίρνει ύψος	1. Οι προπέλες περιστρέφονται πολύ αργά	1. Σπρώξτε το μοχλό γκαζιού προς τα πάνω
	2. Δεν έχετε φορτίσει εντελώς τη μπαταρία του drone	2. Φορτίστε τη μπαταρία του drone
Το drone προσγειώνεται πολύ γρήγορα	Σπρώχνετε το μοχλό γκαζιού προς τα κάτω πολύ απότομα	Σπρώξτε το μοχλό πιο ήπια, για ομαλή προσγείωση
Το drone είναι ανεξέλεγκτο	Δεν έχει γίνει σωστή επανασύνδεση του drone με το τηλεχειριστήριο, με αποτέλεσμα το drone να παίρνει ύψος από μόνο του.	Κατά τη διαδικασία επανασύνδεσης του drone με το τηλεχειριστήριο, θα πρέπει να σπρώξετε το μοχλό του γκαζιού εντελώς προς τα κάτω
	Το drone έχει βγει εκτός εμβέλειας	Η εμβέλεια ελέγχου του drone είναι περίπου 100 μέτρα.

Υπάρχει επίδραση από την πίεση του αέρα	Το drone αναπηδά	Να σπρώχνετε ήπια τους μοχλούς
Το drone τραντάζεται πολύ	Η προπέλα έχει στραβώσει	Αλλάξτε προπέλα
Το drone περιστρέφεται από μόνο του παρότι έχετε κάνει τις ρυθμίσεις αντιστάθμισης και οι αριστερές προπέλες έχουν διαφορετική ταχύτητα από τις δεξιές	1. Η προπέλα έχει στραβώσει	Αλλάξτε μοτέρ
	2. Το μοτέρ έχει πρόβλημα	

Προειδοποιήσεις

1. Η εμβέλεια ελέγχου μειώνεται όταν η στάθμη ενέργειας (στο drone ή στο τηλεχειριστήριο) δεν είναι επαρκής.
2. Η απογείωση και η προσγείωση είναι πολύ δύσκολη όταν δεν είναι επαρκής η στάθμη ενέργειας του drone.
3. Αν το drone έχει υποστεί βλάβη, παρακαλούμε σταματήστε τη χρήση και επισκευάστε το. Οι σοβαρές βλάβες (όπως προπέλες ή ρωγμές) μπορεί να οδηγήσουν σε τραυματισμούς.
4. Αν δεν χρησιμοποιήσετε το τηλεχειριστήριο για μεγάλο χρονικό διάστημα, παρακαλούμε να αφαιρέσετε τις μπαταρίες ώστε να αποφύγετε απώλεια υγρών ή βλάβες.
5. Μη ρίξετε κάτω το drone από μεγάλο ύψος, διαφορετικά θα μειωθεί η διάρκεια ζωής του.
6. Αν έχουν υποστεί βλάβη κάποια εξαρτήματα, παρακαλούμε να αγοράσετε καινούρια από την εταιρεία μας γιατί μπορεί να επηρεαστεί η ασφάλεια και η απόδοση.

Εικόνες εξαρτημάτων Σημείωση: Η λίστα εξαρτημάτων ποικίλει ανάλογα με το μοντέλο



001

Πάνω κάλυμμα



002

Κάτω κάλυμμα

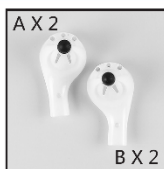

003

Κάλυμμα ενδείξεων LED

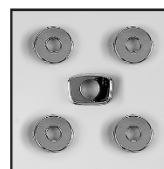

004

Εξαρτήματα για την έκδοση 720P

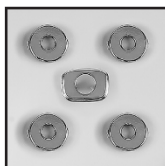

005

Εξαρτήματα για την έκδοση 1080P

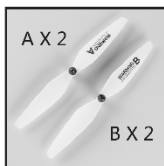

006

Προπέλες

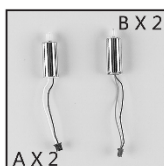

007

Μοτέρ

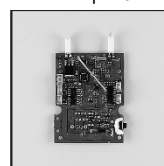

008

Πλακέτα δέκτη



009

Μπαταρία πολυμερών λιθίου 3.7V

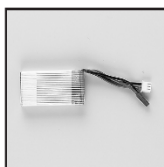

010

Μπαταρία πολυμερών λιθίου 7.4V

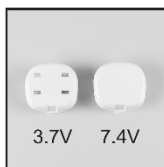

011

Πίσω κάλυμμα μπαταρίας

Βοήθεια

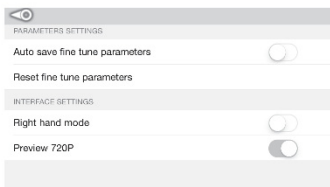

1. Ενεργοποιήστε το προϊόν (drone 4 αξόνων).
2. Μπείτε στο μενού «Ρυθμίσεις» της κινητής συσκευής σας και ενεργοποιήστε το Wi-Fi.
3. Βρείτε το προϊόν από τη λίστα Wi-Fi και στη συνέχεια πραγματοποιήστε σύνδεση.
4. Πιέστε το εικονίδιο  για να μπείτε στο μενού ελέγχου και στη συνέχεια θα μπορείτε να δείτε βίντεο σε πραγματικό χρόνο μέσω της κάμερας του αεροσκάφους.

1. Αφού μπείτε στην εφαρμογή, μπορείτε να πιέσετε το εικονίδιο ρυθμίσεων για να ενεργοποιήσετε ορισμένες λειτουργίες.
2. Η προεπιλεγμένη προεπισκόπηση βίντεο είναι στα 0.3mega pixels. Μπορείτε να αλλάξετε τη ρύθμιση σε 720P για πιο λεπτομερή εικόνα (Αν επιλέξετε 720P, η ταχύτητα μετάδοσης θα είναι πιο αργή).



1. Επιστροφή
2. Λήψη φωτογραφίας
3. Λήψη βίντεο
4. Αναπαραγωγή φωτογραφιών & βίντεο
5. Ταχύτητα: Αργή 30% Γρήγορη 60% Πολύ Γρήγορη 100%
6. Διατήρηση ύψους
7. Λειτουργία αισθητήρα βαρύτητας
8. Προβολή/ Απόκρυψη πίνακα ελέγχου
9. Προβολή/ Απόκρυψη μενού ρύθμισης
10. Λειτουργία Headless
11. Βαθμονόμηση γυροσκοπίου
12. Αντιστροφή κάμερας
13. Προβολή 3D
14. Ξεκλείδωμα/ απογείωση με ένα πλήκτρο
15. Προσγείωση με ένα πλήκτρο
16. Επείγουσα διακοπή
17. Ίχνος πτήσης
18. Αναστροφή 360
19. Φωνητικός έλεγχος

Σημείωση: Για να χρησιμοποιήσετε τη λειτουργία φωνητικού ελέγχου στα Αγγλικά, θα πρέπει πρώτα να τα επιλέξετε μέσω του μενού του τηλεφώνου σας. Αφού μπείτε στη λειτουργία, σας υποδεικνύει ποιες φωνητικές εντολές μπορείτε να χρησιμοποιήσετε.

Λειτουργίες με το μοχλό γκαζιού στα αριστερά



20. Έλεγχος Γκαζιού 21/22. Περιστροφή δεξιά/ αριστερά
- 23/24. Κίνηση δεξιά/ αριστερά
- 25/26. Κίνηση μπροστά/ πίσω
- 27/28. Αντιστάθμιση κίνησης μπροστά/ πίσω
- 29/30. Αντιστάθμιση περιστροφής δεξιά/ αριστερά
- 31/32. Αντιστάθμιση κίνησης δεξιά/ αριστερά

Λειτουργίες με το μοχλό γκαζιού στα δεξιά

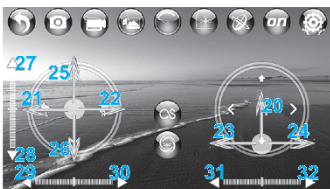

20. Έλεγχος Γκαζιού 21/22. Περιστροφή δεξιά/ αριστερά
- 23/24. Κίνηση δεξιά/ αριστερά
- 25/26. Κίνηση μπροστά/ πίσω
- 27/28. Αντιστάθμιση κίνησης μπροστά/ πίσω
- 29/30. Αντιστάθμιση περιστροφής δεξιά/ αριστερά
- 31/32. Αντιστάθμιση κίνησης δεξιά/ αριστερά

Προβολή 3D



Προειδοποίηση: Χρησιμοποιήστε γυαλιά VR για εφέ 3D.

Με το μοχλό γκαζιού στα αριστερά

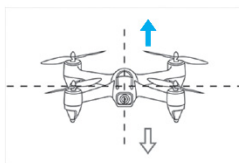
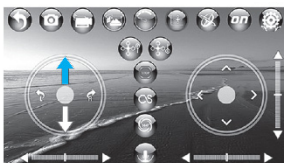

Έλεγχος γκαζιού: Πατήστε και σπρώξτε τη μπάλα ελέγχου γκαζιού προς τα πάνω. Τα μοτέρ θα ανάψουν. Όσο πιο πολύ σπρώχνετε τη μπάλα, τόσο πιο γρήγορα θα κινούνται (αυτό σημαίνει ότι το drone θα παίρνει ύψος). Πατήστε και σπρώξτε τη μπάλα ελέγχου γκαζιού προς τα κάτω. Όσο πιο πολύ σπρώχνετε τη μπάλα, τόσο πιο αργά θα κινούνται τα μοτέρ (αυτό σημαίνει ότι το drone θα χάνει ύψος).

Με το μοχλό γκαζιού στα αριστερά

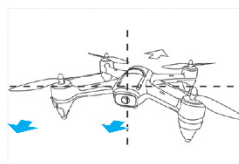
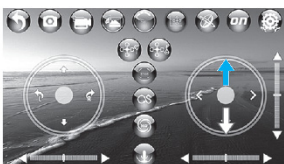

Έλεγχος κίνησης μπροστά/πίσω: Πατήστε και σπρώξτε τη δεξιά μπάλα προς τα πάνω για κίνηση του drone προς τα μπροστά. Πατήστε και σπρώξτε τη δεξιά μπάλα προς τα κάτω για κίνηση του drone προς τα πίσω.

Με το μοχλό γκαζιού στα αριστερά

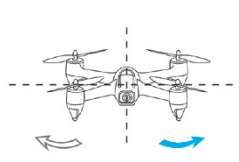
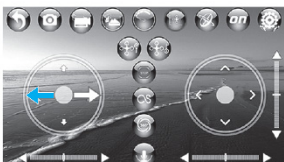

Έλεγχος περιστροφής δεξιά/αριστερά: Πατήστε και σπρώξτε την αριστερή μπάλα προς τα αριστερά, για περιστροφή του drone προς τα αριστερά. Πατήστε και σπρώξτε την αριστερή μπάλα προς τα δεξιά, για περιστροφή του drone προς τα δεξιά.

Με το μοχλό γκαζιού στα αριστερά

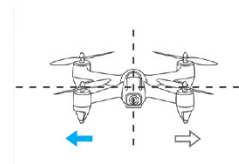
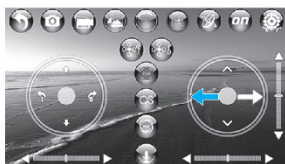

Έλεγχος κίνησης δεξιά/αριστερά: Πατήστε και σπρώξτε τη δεξιά μπάλα προς τα αριστερά για κίνηση του drone προς τα αριστερά. Πατήστε και σπρώξτε τη δεξιά μπάλα προς τα δεξιά για κίνηση του drone προς τα δεξιά.

Οδηγίες εξαγωγής φωτογραφιών ή βίντεο μέσω της εφαρμογής Android

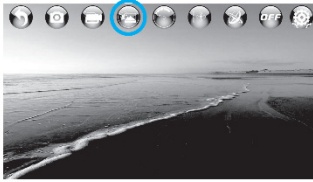

(L)

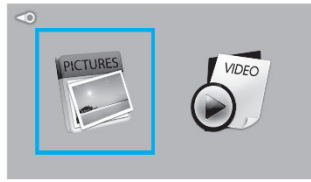

(N)



(M)

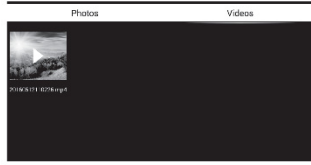

(O)

1. Αφού πραγματοποιήσετε είσοδο στην εφαρμογή Android, πιάστε στο εικονίδιο φωτογραφιών/ βίντεο (εικόνα L).
2. Μπείτε στο μενού (Εικόνα N) και πιάστε στο εικονίδιο φωτογραφιών.
3. Στο φάκελο φωτογραφιών μπορείτε να δείτε τις φωτογραφίες που έχετε τραβήξει (Εικόνα M) (Για λειτουργικό Android). Στο φάκελο Βίντεο μπορείτε να δείτε τα βίντεο (Εικόνα O).

Οδηγίες για την έκδοση με κάμερα Wifi με κάρτα SD και χωρίς κάρτα SD

Σημείωση: Αυτές οι οδηγίες αφορούν την έκδοση με κάμερα με ανάλυση 720P ή περισσότερο. Μπορεί να μην αφορούν το μοντέλο σας.

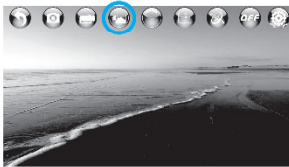

(P)

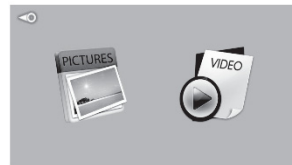

(Q)

Αν το drone δεν διαθέτει υποδοχή κάρτας SD, οι εικόνες/ βίντεο αποθηκεύονται στο φάκελο της εφαρμογής.



(R)



(S)



(T)

Τα βίντεο αποθηκεύονται κατά προτεραιότητα στην κάρτα SD αν το drone διαθέτει υποδοχή κάρτας SD (δεν φαίνεται ο χρόνος κατά τη διάρκεια λήψης βίντεο, μόνο μια κόκκινη κουκκίδα). Αν θέλετε να αναπαράγετε τα βίντεο, παρακαλούμε ανοίξτε αυτόν τον φάκελο (Εικόνα S). Μην απενεργοποιήσετε το drone και την κάμερα κατά τη διάρκεια της αναπαραγωγής. Αν θέλετε να αποθηκεύσετε τα βίντεο στο τηλέφωνο (Εικόνα T) θα πρέπει να τα κατεβάσετε στο τηλέφωνο ενώ το drone είναι ενεργοποιημένο.

Ίχνος πτήσης

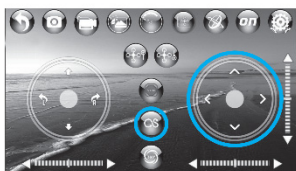

(U)

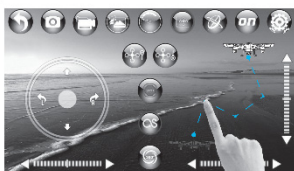

(V)

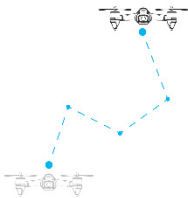

1. Μόλις ενεργοποιείτε τη λειτουργία ίχνος πτήσης, η μπάλα ελέγχου κρύβεται αυτόματα (Εικόνα U). Για έξοδο, πιάστε ξανά το πλήκτρο ίχνος πτήσης.
2. Μόλις ενεργοποιήσετε τη λειτουργία ίχνος πτήσης, το drone θα ακολουθήσει το ίχνος που σχηματίσατε. (Εικόνα V).

Μέθοδος αποθήκευσης εικόνων/ βίντεο σε υπολογιστή

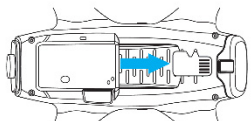

1

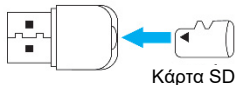

Κάρτα SD

2

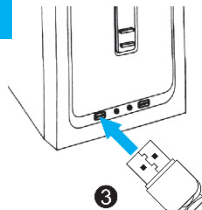

3

1. Αφαιρέστε την κάρτα SD από το κάτω μέρος του drone (όπως φαίνεται στην Εικόνα 1).
2. Τοποθετήστε την κάρτα SD στην υποδοχή καρτών μνήμης (όπως φαίνεται στην Εικόνα 2). Μπορείτε να μεταφέρετε και να αποθηκεύσετε τα δεδομένα των λήψεών σας σε υπολογιστή.
3. Τοποθετήστε την κάρτα SD σε μονάδα ανάγνωσης καρτών μνήμης και στη συνέχεια συνδέστε την σε θύρα USB του υπολογιστή σας. Επιλέξτε: Ο υπολογιστής μου (ή Υπολογιστής) από την επιφάνεια εργασίας του υπολογιστή σας → Αφαιρούμενος δίσκος → Επιλέξτε το φάκελο Βίντεο ή Φωτογραφιών.

Τεχνικά χαρακτηριστικά

Μήκος: 270mm

Πλάτος: 193mm

Ύψος: 80mm

Διάμετρος προπέλας: 153mm

Βάρος: 168γρ.

Χρόνος πτήσης: 6-8 λεπτά.

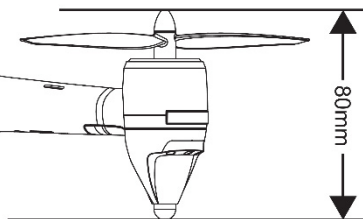
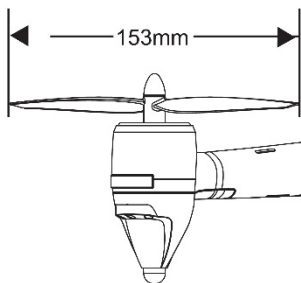
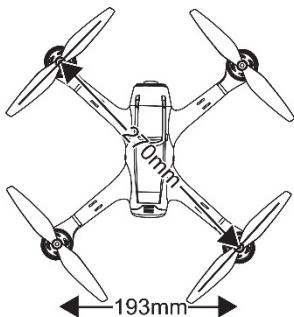

Σημείωση: Οι εικόνες/ σχήματα, τα τεχνικά χαρακτηριστικά και οι ενδείξεις που αναφέρονται σ' αυτές τις Οδηγίες Χρήσης είναι ενδεικτικά και ενδέχεται να διαφέρουν από τη συσκευή που έχετε στα χέρια σας.

Ασφάλεια & Συντήρηση

Ο συγκεκριμένος οδηγός περιέχει σημαντικές πληροφορίες για τη χρήση και λειτουργία της συσκευής σας. Παρακαλώ διαβάστε όλες τις πληροφορίες με προσοχή για την βέλτιστη απόδοση της συσκευής σας, καθώς και για την αποφυγή οποιασδήποτε ζημιάς τόσο σε εσάς όσο και στη συσκευή σας.

Οποιαδήποτε αλλαγή ή τροποποίηση που δεν εγκρίνεται σε αυτόν τον οδηγό μπορεί να παραβιάσει τους όρους εγγύησης, να προξενήσει ζημία στη συσκευή ή τραυματισμό σε εσάς.

ΠΡΟΣΟΧΗ: Αυτή η συσκευή περιέχει χημικές ουσίες που μπορεί να προκαλέσουν καρκίνο, γενετικές ανωμαλίες ή άλλες βλάβες του αναπαραγωγικού συστήματος.

- Παρακαλούμε να μην ενεργοποιείτε τη συσκευή σας σε μέρη όπου απαγορεύεται η χρήση της
- Πάντα να απενεργοποιείτε τη συσκευή σας όταν βρίσκεστε σε αεροπλάνο. Απενεργοποιήστε και πιθανές αυτόματες ειδοποιήσεις αφύπνισης ή ημερολογίου ώστε να μην ενεργοποιηθεί αυτόματα. Ελέγξτε και απενεργοποιήστε τες πριν μπειτε στο αεροπλάνο
- Δεν επιτρέπεται να χρησιμοποιείτε το κινητό τηλέφωνο ενώ οδηγείτε. Η χρήση του κινητού σε κάποιες περιπτώσεις ενδέχεται να προκαλέσει περιστασιαμούς και να οδηγήσει σε επικίνδυνες καταστάσεις (αποφύγετε τη χρήση ακουστικών όταν κάνετε ποδήλατο και την πληκτρολόγηση μηνυμάτων όταν οδηγείτε αυτοκίνητο)
- Παρακαλούμε να μην τοποθετείτε τη συσκευή σας στα σημεία εκδίπλωσης των αερόσακων γιατί σε περίπτωση ατυχήματος μπορεί να προκληθεί σοβαρός τραυματισμός
- Η συσκευή σας μπορεί να προκαλέσει παρεμβολές σε κοντινές ηλεκτρονικές συσκευές. Παρακαλούμε να το κρατάτε μακριά από άλλες ηλεκτρονικές συσκευές όπως τηλεοράσεις, υπολογιστές, βηματοδότες, βοηθήματα ακοής κ.ά. Να μην τοποθετήσετε κοντά στο κινητό τηλέφωνο πιστωτικές ή άλλες μαγνητικές κάρτες. Όταν βρίσκεστε σε νοσοκομεία να ακολουθείτε τις σχετικές σημάνσεις
- Να είστε προσεκτικοί και να ακολουθείτε τις σχετικές σημάνσεις σε περίπτωση φωτιάς ή όταν βρίσκεστε σε τραγία καυσίμων ή σε περιοχές με εύφλεκτα υγρά
- Κατά τη χρήση της συσκευής να μένετε μακριά από πηγές θερμότητας, υψηλές τάσεις και παρόμοια επικίνδυνα περιβάλλοντα. Μην εκθέτετε το προϊόν σας σε φλόγες ή αναμμένα προϊόντα καπνού.
- **Προειδοποίηση!** Εάν το προϊόν απορριφθεί στη φωτιά, μπορεί να εκραγεί
- Μην βάζετε ποτέ τη συσκευή σας στον φούρνο μικροκυμάτων γιατί θα προκληθεί έκρηξη της μπαταρίας
- Για τη βέλτιστη επίδοση, το προϊόν δεν πρέπει να χρησιμοποιείται σε θερμοκρασίες κάτω από -10°C(+14°F) ή πάνω από +45°C(+113°F). Μην εκθέτετε την μπαταρία σε θερμοκρασίες πάνω από +60°C(+140°F)
- Μη βάζετε ή μην επιχειρήσετε να αποσυναρμολογήσετε ή να τροποποιήσετε το προϊόν. Το σέρβις θα πρέπει να εκτελείται μόνο από εξουσιοδοτημένο προσωπικό της Πλαίσιο Computers
- Απαγορεύεται η χρήση ουσιών όπως βενζίνη, διαλυτικά ή αλκοόλ για καθαρισμό του προϊόντος. Να μην απλώνετε διαβρωτικά χημικά (όπως απορρυπαντικά) στη συσκευή σας. Για τον καθαρισμό της χρησιμοποιήστε μόνο ένα απαλό πανί
- Να μην αφήνετε τη συσκευή σας εκτεθειμένη στον ήλιο ή σε περιβάλλον με πολλή σκόνη
- Να μη χρησιμοποιείτε τη συσκευή σε μέρη με ισχυρούς κραδασμούς ή τραντάγματα. Να μην αγγίζετε την οθόνη με αιχμηρά αντικείμενα. Να προσέχετε να μην αφήνετε το προϊόν σε αιχμηρές επιφάνειες γιατί θα προκληθεί φθορά στην επικάλυψή του
- Να μη χρησιμοποιείτε τη συσκευή κοντά σε συσκευές με εξοπλισμό λήψης σημάτων, όπως τηλεοράσεις, ραδιόφωνο κτλ, γιατί μπορεί να προκαλέσει παρεμβολή στη συσκευή
- Μη χρησιμοποιείτε τη συσκευή αν έχει υποστεί βλάβη
- Προσοχή: Αν η οθόνη είναι ραγισμένη ή σπασμένη, ενδέχεται να δημιουργηθούν αιχμηρά άκρα ή ακίδες που μπορεί να προκαλέσουν τραυματισμό αν τα ακουμπήσετε
- Μη χρησιμοποιείτε το ακουστικό (hands free) σε θέσεις που δεν είναι βολικές ή σε θέσεις στις οποίες είναι πιθανό να υποστεί πίεση στο αυτί για αποφυγή πιθανών τραυματισμών.
- Αποφύγετε την επαφή της συσκευής με το δέρμα σας για παρατεταμένο χρονικό διάστημα. Η θερμότητα που παράγεται από τη συσκευή σας κατά τη μετάδοση δεδομένων ενδέχεται να προκαλέσει ερεθισμό στο δέρμα σας. Για κλήσεις μεγάλης διάρκειας, συνιστάται να χρησιμοποιείτε ακουστικά με μικρόφωνο
- Αν η συσκευή σας δεν έχει το χαρακτηρισμό «αδιάβροχο», παρακαλούμε να μην τη χρησιμοποιείτε σε περιβάλλον με πολλή υγρασία, όπως το μπάνιο. Να μην την αφήσετε να βραχεί ή να υγρανθεί

- Παρακαλούμε να μην επαφίεστε μόνο στα κινητά τηλέφωνα ως μέσο επικοινωνίας σε περίπτωση ανάγκης (π.χ. σε περίπτωση προβλήματος υγείας)
- Η χρήση διατάξεων κεραίας που δεν παρέχονται από την Πλαίσιο Computers μπορεί να προκαλέσει ζημιά στη συσκευή κινητού, να ελαττώσει την απόδοσή της και να επιφέρει επίπεδα Ειδικού Ρυθμού Απορρόφησης (SAR) μεγαλύτερα των καθιερωμένων ορίων. Μην καλύπτετε την κεραία με το χέρι σας καθώς αυτό επηρεάζει δυσμενώς την ποιότητα της κλήσης και τα επίπεδα ισχύος ενώ μπορεί επίσης να μειώσει τους χρόνους ομιλίας και αναμονής
- Τα δεδομένα που είναι αποθηκευμένα στο κινητό σας τηλέφωνο μπορεί να διαγραφούν από απρόσεκτη χρήση, επισκευή της συσκευής ή αναβάθμιση του λειτουργικού. Παρακαλούμε κρατείστε αντίγραφα ασφαλείας στα σημαντικά σας δεδομένα όπως επαφές, μηνύματα, εικόνες και βίντεο. Ο προμηθευτής σας δεν είναι υπεύθυνος για οποιαδήποτε ζημιά που έχει ως αποτέλεσμα την απώλεια δεδομένων και δεν είναι υπόχρεος για την ανάκτησή τους
- Θα πρέπει να χρησιμοποιήσετε μόνο τη γνήσια μπαταρία, φορτιστή και αξεσουάρ. Η εταιρεία μας δε φέρει καμία ευθύνη για τυχόν βλάβες λόγω χρήσης εξαρτημάτων άλλων προμηθευτών
- Αποφεύγετε τα επίπεδα έντασης ήχου που μπορεί να είναι επιβλαβή για την ακοή σας
- Αν έχετε οποιαδήποτε ιατρική πάθηση που πιστεύετε ότι θα μπορούσε να επηρεαστεί από τη συσκευή σας (για παράδειγμα, επιληψία, σκοτοδίνες, πόνους στα μάτια ή πονοκεφάλους), συμβουλευτείτε τον γιατρό σας πριν τη χρησιμοποιήσετε.
- Αν αισθανθείτε ενόχληση στις παλάμες, τα χέρια, τους καρπούς, τους ώμους, τον λαιμό ή άλλα μέρη του σώματός σας από επαναληπτική κίνηση, όπως η πληκτρολόγηση ή η ενασχόληση με παιχνίδια στη συσκευή σας διακόψτε αμέσως τη χρήση της και συμβουλευτείτε έναν ιατρό.
- Η παρούσα συσκευή δεν προορίζεται για χρήση σε περιπτώσεις όπου η αστοχία της συσκευής θα μπορούσε να οδηγήσει σε θάνατο, σωματικό τραυματισμό ή σοβαρή βλάβη στο περιβάλλον.
- Να πλένετε τα χέρια σας μετά από κάθε χρήση της συσκευής σας

Μπαταρία & Φορτιστής

Παρακαλούμε διαβάστε με προσοχή της παρακάτω οδηγίες που αφορούν την μπαταρία της συσκευής σας και τη διαδικασία της φόρτισής της.

Οι καινούριες ή οι αχρησιμοποίητες μπαταρίες μπορεί να παρουσιάζουν μειωμένη, από άποψη χρονικής διάρκειας, χωρητικότητα. Φορτίζετε πλήρως την μπαταρία πριν από την πρώτη χρήση.

Συνδέετε το φορτιστή μόνο στις υποδεικνυόμενες πηγές ρεύματος που σημειώνονται επάνω στο προϊόν. Μην τον χρησιμοποιείτε στο ύπαιθρο ή σε υγρούς χώρους. Μην τροποποιείτε το καλώδιο και μην το υποβάλετε σε ζημιές ή καταπονήσεις. Αποσυνδέετε τη συσκευή από την πρίζα πριν την καθαρίσετε. Μην τροποποιείτε ποτέ το φως του φορτιστή. Εάν το φως δεν ταιριάζει στην πρίζα, ζητήστε από έναν ειδικευμένο ηλεκτρολόγο να σας εγκαταστήσει μια κατάλληλη πρίζα. Όταν ο

φορτιστής είναι συνδεδεμένος με την ηλεκτρική τροφοδοσία, υπάρχει πάντοτε μια μικρή κατανάλωση ρεύματος. Για την αποφυγή αυτής της μικρής σπατάλης ενέργειας, να αποσυνδέετε το φορτιστή από την ηλεκτρική τροφοδοσία όταν το προϊόν φορτιστεί πλήρως. Η χρήση συσκευών φόρτισης που δε έχουν πιστοποίηση από την Πλαίσιο Computers μπορεί να ενέχει αυξημένους κινδύνους για την ασφάλειά σας.

- Θα πρέπει να χρησιμοποιήσετε μόνο τη γνήσια μπαταρία, φορτιστή. Η εταιρεία μας δε φέρει καμία ευθύνη για τυχόν βλάβες λόγω χρήσης εξαρτημάτων άλλων κατασκευαστών
- Η αφαίρεση ή η αντικατάσταση ενσωματωμένων μπαταριών θα πρέπει να εκτελείται μόνο από συνεργάτες σέρβις της Πλαίσιο Computers. Η χρήση μπαταριών που δε φέρουν την εμπορική επωνυμία Πλαίσιο Computers μπορεί να ενέχει αυξημένους κινδύνους για την ασφάλειά σας.
- Κατά την σύνδεση και αποσύνδεση του φορτιστή από τη συσκευή, να κρατάτε από το βύσμα και όχι από το καλώδιο
- Η φόρτιση της μπαταρίας θα πρέπει να πραγματοποιείται σε δροσερό, καλά αεριζόμενο χώρο. Αν η θερμοκρασία του περιβάλλοντος είναι πολύ υψηλή, μπορεί να προκληθούν εγκαύματα, καπνός, παραμορφώσεις ή και έκρηξη
- Υπάρχει ειδικό προστατευτικό κύκλωμα στο εσωτερικό της μπαταρίας και της συσκευής. Δεν επιτρέπεται να ανοίξετε το περίβλημα της μπαταρίας. Σε διαφορετική περίπτωση θα προκληθεί βραχυκύκλωμα ή διαρροή υγρών. Αν το υγρό της μπαταρίας πέσει στα μάτια υπάρχει κίνδυνος τύφλωσης. Ξεπλύνετε αμέσως με άφθονο νερό (μην τρίβετε τα μάτια σας) και μεταβείτε στο νοσοκομείο
- Μην πιέζετε τη μπαταρία και μην την εκθέτετε σε κραδασμούς. Μην την βραχυκυκλώνετε γιατί θα προκληθούν βλάβες στη μπαταρία και στη συσκευή.
- Παρακαλούμε κρατήστε καθαρές τις μεταλλικές επαφές της μπαταρίας
- Να μην εκθέσετε τη μπαταρία στον ήλιο ή σε περιβάλλον με πολλή σκόνη ή καπνό Απαγορεύεται η χρήση σε περιβάλλον με υψηλή υγρασία, όπως το μπάνιο. Η μπαταρία δεν είναι αδιάβροχη. Μην την εκθέτετε σε βροχή ή πολλή υγρασία

- Να μην πετάξετε τη μπαταρία στη φωτιά γιατί θα προκληθεί έκρηξη
- Ποτέ μην τοποθετείτε μπαταρίες ή συσκευές επάνω ή μέσα σε θερμαντικές συσκευές, όπως για παράδειγμα φούρνους μικροκυμάτων, ηλεκτρικές κουζίνες ή καλοριφέρ. Οι μπαταρίες ενδέχεται να εκραγούν αν υπερθερμανθούν
- Να μην τοποθετήσετε τη μπαταρία σε νερό γιατί θα προκληθεί βραχυκύκλωμα, με αποτέλεσμα υπερθέρμανση, καπνό, παραμόρφωση ή και έκρηξη
- Παρακαλούμε να μεταχειρίζεστε τη μπαταρία ακολουθώντας τους κανονισμούς (όπως π.χ. περί ανακύκλωσης). Μην πετάξετε τη μπαταρία στα οικιακά απορρίμματα. Μπορεί να προκληθεί έκρηξη και μόλυνση του περιβάλλοντος
- Να χρησιμοποιείτε τον παρεχόμενο φορτιστή. Μην φορτίζετε τη μπαταρία συνεχόμενα για περισσότερες από 12 ώρες
- Μην προκαλείτε ζημιά στο καλώδιο του φορτιστή λυγίζοντας, στρίβοντας, τραβώντας ή ζεσταίνοντας το. Μην χρησιμοποιείτε το φορτιστή αν η υποδοχή είναι χαλαρή στην πρίζα γιατί μπορεί να προκληθεί ηλεκτροπληξία ή φωτιά
- Μην βάζετε βαριά αντικείμενα πάνω στο καλώδιο του φορτιστή
- Μην πιάνετε το κινητό σας με βρεγμένα χέρια ενώ φορτίζει. Υπάρχει κίνδυνος ηλεκτροπληξίας ή σοβαρής ζημιάς της συσκευής σας.
- Μην πραγματοποιείτε κλήσεις όταν φορτίζετε τη συσκευή σας. Μπορεί να προκληθεί βραχυκύκλωμα στη συσκευή με αποτέλεσμα πιθανή ηλεκτροπληξία ή φωτιά
- Μην εκθέτετε το φορτιστή ή την μπαταρία σε πτώσεις ή προσκρούσεις
- Μην χρησιμοποιείτε μια μπαταρία ιόντων-λιθίου (Li-Ion) που έχει υποστεί ζημιά ή παρουσιάζει διαρροή
- Μην εκθέτετε τις μπαταρίες σε υψηλή εξωτερική πίεση, καθώς μπορεί να προκύψει εσωτερικό βραχυκύκλωμα και υπερθέρμανση
- Μην βάζετε την μπαταρία στο στόμα σας
- Μην αφήνετε τις επαφές της μπαταρίας να έρχονται σε επαφή με άλλα μεταλλικά αντικείμενα
- Απενεργοποιείτε το προϊόν σας πριν αφαιρέσετε την μπαταρία
- Η απόδοση μιας μπαταρίας εξαρτάται από τη θερμοκρασία, την ισχύ του σήματος, τη συχνότητα χρήσης του προϊόντος, τις λειτουργίες του προϊόντος που επιλέγετε καθώς και από τις μεταδόσεις φωνής ή δεδομένων
- Παρακαλούμε φυλάξτε τη μπαταρία σε ασφαλές μέρος μακριά από παιδιά
- Παρακαλούμε αντικαταστήστε τη μπαταρία σε περίπτωση που η απόδοσή της έχει μειωθεί αισθητά. Η μπαταρία είναι αναλώσιμη και με την πάροδο του χρόνου μειώνεται η απόδοσή της (θα παρατηρήσετε ότι θα μειωθούν οι χρόνοι αναμονής και ομιλίας). Σ' αυτές τις περιπτώσεις αντικαταστήστε την με καινούρια
- Αποσυνδέστε το φορτιστή κατά την διάρκεια καταιγίδας
- Μην χρησιμοποιείτε φορτιστή ή μπαταρία που έχει υποστεί ζημιά

Σημαντικές πληροφορίες ασφάλειας

Περιβάλλον χρήσης

Αν απαγορεύεται η χρήση της συσκευής σας στο μέρος όπου βρίσκεστε, δεν θα πρέπει να την ενεργοποιήσετε. Ακολουθήστε τους σχετικούς κανόνες και σημάνσεις για αποφυγή επικίνδυνων παρεμβολών. Επειδή η συσκευή σας χρησιμοποιεί ηλεκτρομαγνητικά κύματα, δεν θα πρέπει να τοποθετήσετε κοντά του πιστωτικές ή άλλες μαγνητικές κάρτες ή αποθηκευτικές συσκευές, ώστε να μην υπάρξει ακούσια διαγραφή των δεδομένων τους.

Σε επικίνδυνα περιβάλλοντα

Όταν βρίσκεστε σε επικίνδυνα περιβάλλοντα θα πρέπει να απενεργοποιείτε τη συσκευή σας και να σέβεστε όλες τις σχετικές σημάνσεις και πινακίδες. Σε εύφλεκτα περιβάλλοντα μπορεί να προκληθεί σπινθήρας με αποτέλεσμα έκρηξη και τραυματισμό ή ακόμη και θάνατο.

Σας συνιστούμε να απενεργοποιείτε τη συσκευή κοντά σε πρατήρια καυσίμων. Το ίδιο ισχύει και για διυλιστήρια καυσίμων, εργοστάσια χημικών ή σημεία όπου πραγματοποιούνται εκρήξεις.

Σε επικίνδυνα περιβάλλοντα, υπάρχουν σχετικές σημάνσεις τις οποίες πρέπει να σέβεστε. Τέτοια περιβάλλοντα είναι τα κατώτερα καταστρώματα των πλοίων, εγκαταστάσεις αποθήκευσης ή μεταφοράς χημικών, βυτιοφόρα φορητά που μεταφέρουν υγροποιημένα καύσιμα (όπως προπάνιο και βουτάνιο), και περιβάλλοντα όπου υπάρχουν σωματίδια στον αέρα, ό-πως πολλή σκόνη, ρινίσματα μετάλλων, κόκκοι σιτηρών κ.ά.

Ηλεκτρονικές συσκευές

Κάποιες ηλεκτρονικές συσκευές δεν είναι μονωμένες έναντι των ηλεκτρομαγνητικών σημάτων της συσκευής σας.

- Βηματοδότες

Οι κατασκευαστές βηματοδοτών συνιστούν να υπάρχει απόσταση τουλάχιστον 20 εκατοστών μεταξύ βηματοδοτών και κινητών τηλεφώνων. Το Ινστιτούτο ραδιοτεχνολογίας, κατόπιν ερευνών, προτείνει για την αποφυγή παρεμβολών:

Ενώ φοράτε βηματοδότη:

Το κινητό τηλέφωνο θα πρέπει απέχει τουλάχιστον 20 εκατοστά από βηματοδότες.

Δεν θα πρέπει να τοποθετείτε τα κινητά τηλέφωνα στις μπροστινές τσέπες πουκάμισων.

Να απαντάτε στο τηλέφωνο τοποθετώντας το στο αυτί που βρίσκεται στην αντίθετη πλευρά από αυτή που βρίσκεται ο βηματοδότης. Για να ελαχιστοποιήσετε τις παρεμβολές:

Σε περίπτωση που υποπτεύεστε ότι υπάρχει παρεμβολή, απενεργοποιήστε αμέσως το κινητό τηλέφωνο.

- Βοηθήματα ακοής

Κάποια κινητά τηλέφωνα μπορεί να παρεβάλλουν κάποια βοηθήματα ακοής. Επικοινωνήστε με τον κατασκευαστή τους για σχετικές πληροφορίες.

- Άλλες ιατρικές συσκευές

Η χρήση κινητών τηλεφώνων ενδέχεται να προκαλέσει παρεμβολές σε ιατρικές συσκευές. Όταν βρίσκεστε σε νοσοκομεία ή ιατρικές εγκαταστάσεις, θα πρέπει να ακολουθείτε τις σχετικές σημάνσεις και να απενεργοποιείτε το κινητό τηλέφωνό σας όπου απαιτείται.

- Αυτοκίνητα

Τα ασύρματα σήματα RF μπορεί να επηρεάσουν μη μονωμένα μοτέρ ή ηλεκτρονικά συστήματα αυτοκινήτων.

Καθαρισμός

Καθαρίστε τη συσκευή σας άμεσα αν έρθει σε επαφή με οτιδήποτε που μπορεί να προκαλέσει λεκέδες ή άλλη ζημιά, όπως σκόνη ή άμμος, μελάνι, καλλυντικά, σαπούνι, απορρυπαντικό, οξέα ή όξινες τροφές ή λισιόν. Για να την καθαρίσετε:

- ✓ Αποσυνδέστε όλα τα καλώδια και απενεργοποιήστε τη συσκευή
- ✓ Χρησιμοποιήστε ένα μαλακό πανί που δεν αφήνει χνούδι, όπως για παράδειγμα ένα πανί καθαρισμού φακών
- ✓ Δεν πρέπει να εισέρχεται υγρασία στα ανοίγματα
- ✓ Μη χρησιμοποιείτε καθαριστικά προϊόντα ή συμπιεσμένο αέρα

Εάν χυθεί υγρό ή υπάρχει σκόνη στη συσκευή σας, καθαρίστε το με ένα μαλακό πανί που δεν αφήνει χνούδι (για παράδειγμα, ένα πανί καθαρισμού φακών) και βεβαιωθείτε ότι η συσκευή σας είναι **στεγνή** και χωρίς σκόνη προτού ανοίξετε την υποδοχή SIM ή το κάλυμμα της μπαταρίας.

Πλοήγηση

Οι χάρτες βασίζονται σε υπηρεσίες δεδομένων. Αυτές οι υπηρεσίες δεδομένων υπόκεινται σε αλλαγή και μπορεί να μη διατίθενται σε όλες τις περιοχές. Επομένως, οι χάρτες και οι πληροφορίες που βασίζονται στην τοποθεσία μπορεί να μην είναι διαθέσιμες, ακριβείς ή πλήρεις. Συγκρίνετε τις πληροφορίες που παρέχονται στους χάρτες με τον περιβάλλοντα χώρο σας. Χρησιμοποιήστε κοινή λογική κατά την πλοήγηση. Να λαμβάνετε πάντοτε υπόψη σας τις τρέχουσες συνθήκες του οδοστρώματος και τα οδικά σήματα και για την επίλυση τυχόν διαφορών.

Προστασία προσωπικών πληροφοριών

Διαγράψτε όλα τα προσωπικά σας δεδομένα πριν προχωρήσετε σε απόρριψη του προϊόντος. Για να διαγράψετε δεδομένα, κάντε ολική επαναφορά ρυθμίσεων. Η διαγραφή δεδομένων από τη μνήμη της συσκευής δε διασφαλίζει ότι τα δεδομένα αυτά δεν μπορούν να ανακτηθούν. Η Πλαίσιο Computers δεν εγγυάται ότι είναι αδύνατη η ανάκτηση διαγραμμένων πληροφοριών και δεν αναλαμβάνει καμία ευθύνη για επακόλουθη γνωστοποίηση πληροφοριών ακόμη και μετά από ολική επαναφορά ρυθμίσεων.

Κακόβουλο λογισμικό (malware)

Το κακόβουλο λογισμικό (malware, σύντμηση του όρου «malicious software») είναι λογισμικό που μπορεί να βλάψει τη συσκευή σας. Στο κακόβουλο λογισμικό ή τις επιβλαβείς εφαρμογές συγκαταλέγονται οι κοινοί ιοί, οι ιοί τύπου worm, το λογισμικό κατασκοπείας (spyware) και άλλα ανεπιθύμητα προγράμματα. Εάν η συσκευή δε χρησιμοποιεί μέτρα ασφαλείας για να αμυνθεί εναντίον τέτοιων επιθέσεων, η Πλαίσιο Computers δεν εγγυάται και δεν εξασφαλίζει ότι η συσκευή θα είναι απρόσβλητη από την εισαγωγή κακόβουλου λογισμικού. Μπορείτε, ωστόσο, να μειώσετε τον κίνδυνο προσβολής από κακόβουλο λογισμικό επιδεικνύοντας προσοχή όταν κάνετε λήψη περιεχομένου ή όταν αποδέχεστε εφαρμογές, αποφεύγοντας να ανοίξετε ή να απαντήσετε σε μηνύματα άγνωστης προέλευσης, χρησιμοποιώντας αξιόπιστες υπηρεσίες για να αποκτήσετε πρόσβαση στο Internet και κάνοντας λήψη περιεχομένου στη συσκευή κινητού μόνο από γνωστές, αξιόπιστες πηγές.

Παιδιά

Προειδοποίηση! Να φυλάσσεται μακριά από παιδιά. Μην επιτρέπεται στα παιδιά να παίζουν με συσκευές κινητού ή αξεσουάρ. Μπορεί να τραυματιστούν ή να τραυματίσουν άλλα άτομα. Τα προϊόντα μπορεί να περιέχουν μικροεξαρτήματα, τα οποία μπορεί να αποσπαστούν και να αποτελέσουν κίνδυνο πνιγμού.

Αν η συσκευή σας είναι χαρακτηρισμένη ως αδιάβροχη

Οι συσκευές είναι ανθεκτικές στους παφλασμούς, το νερό και τη σκόνη, έχουν δοκιμαστεί σε ελεγχόμενες εργαστηριακές συνθήκες και εργαστηρίου και έχουν δείκτη ανθεκτικότητας IP67 σύμφωνα με το πρότυπο IEC 60529. Η ανθεκτικότητα στους παφλασμούς, το νερό και τη σκόνη δεν είναι μόνιμη κατάσταση και ενδέχεται να μειωθεί ως αποτέλεσμα της φυσιολογικής φθοράς. Η ζημιά που προκαλείται από υγρό δεν καλύπτεται από την εγγύηση. Για να αποτρέψετε ζημιές που προκαλούνται από υγρό, αποφύγετε τα εξής:

- Κολύμβηση ή μπάνιο
- Έκθεση της συσκευής σε νερό υπό πίεση ή νερό υψηλής ταχύτητας, όπως ντους, θαλάσσιο σκι, wake boarding, σέρφινγκ, τζετ σκι και ούτω καθεξής
- Χρήση της συσκευής σε σάουνα ή χαμάμ
- Σκόπιμη βύθιση της συσκευής σε νερό
- Λειτουργία της συσκευής εκτός του προτεινόμενου εύρους θερμοκρασίας ή σε συνθήκες εξαιρετικής υγρασίας
- Πτώση της συσκευής ή πρόσκρουσή της σε άλλα αντικείμενα
- Αποσυναρμολόγηση της συσκευής, συμπεριλαμβανομένης της αφαίρεσης των βιδών

Εγκατάσταση

Τοποθέτηση και αφαίρεση κάρτας SIM

Εάν η συσκευή σας είναι εξοπλισμένη με θυρίδα καρτών SIM τυπικού μεγέθους, η εισαγωγή μιας μη συμβατής κάρτας SIM (για παράδειγμα, μιας κάρτας micro SIM ή μιας τυπικής κάρτας SIM κομμένης σε μέγεθος micro κάρτας SIM) στη θυρίδα καρτών SIM ενδέχεται να προκαλέσει μόνιμη ζημιά στην κάρτα SIM ή στη συσκευή σας. Η Πλαίσιο Computers δεν εγγυάται και δεν αναλαμβάνει ευθύνη για οποιαδήποτε ζημιά προκληθεί από τη χρήση ασύμβατων ή τροποποιημένων καρτών SIM. Προειδοποίηση!

Εάν η συσκευή απαιτεί προσαρμογέα για την τοποθέτησή της στο τηλέφωνο ή σε άλλη συσκευή, μην τοποθετήσετε την κάρτα απευθείας χωρίς τον απαιτούμενο προσαρμογέα.

Αφαιρέστε το κάλυμμα στα αριστερά του κινητού τηλεφώνου και τοποθετήστε την κάρτα SIM στην υποδοχή κάρτας SIM. Βεβαιωθείτε ότι οι μεταλλικές επαφές κοιτάζουν προς τα κάτω. Πιέστε την κάρτα SIM προς τα μέσα μέχρι να κουμπώσει. Αν έχετε να την αφαιρέσετε, πιέστε την πρώτα προς τα μέσα για να ξεκουμπώσει και στη συνέχεια αφαιρέσετε την.

Τοποθέτηση και αφαίρεση κάρτας μνήμης

Εάν το προϊόν συνοδεύεται από μια αφαιρούμενη κάρτα μνήμης, γενικά αυτή είναι μεν συμβατή με τη συσκευή τους αγοράσατε αλλά ίσως να μην είναι συμβατή με άλλες συσκευές ή με τις δυνατότητες των καρτών μνήμης που αγοράσατε τις άλλες συσκευές ως προς τη συμβατότητα πριν την αγορά ή τη χρήση τους. Εάν το προϊόν είναι εξοπλισμένο με αναγνώστη καρτών μνήμης, ελέγξτε τη συμβατότητα της κάρτας μνήμης πριν την αγορά ή τη χρήση της. Οι κάρτες μνήμης είναι διαμορφωμένες (φορμαρισμένες) πριν την αποστολή τους. Για να διαμορφώσετε ξανά την κάρτα μνήμης, χρησιμοποιήστε μια συμβατή συσκευή.

Προφυλάξεις σχετικά με τη χρήση της κάρτας μνήμης

- Μην εκθέτετε την κάρτα μνήμης σε υγρασία.
- Μην αγγίζετε τις συνδέσεις των ακροδεκτών με το χέρι σας ή άλλο μεταλλικό αντικείμενο.
- Μη χτυπάτε, μη λυγίζετε και μη ρίχνετε κάτω την κάρτα μνήμης.
- Μην επιχειρήσετε να αποσυναρμολογήσετε ή τροποποιήσετε την κάρτα μνήμης.
- Μη χρησιμοποιείτε και μη φυλάσσετε την κάρτα μνήμης σε σημεία που είναι εκτεθειμένα σε υγρασία, διαβρωτικές ουσίες ή πολύ υψηλή θερμότητα, όπως π.χ. σε κλειστό αυτοκίνητο το καλοκαίρι, στο άμεσο φως του ήλιου ή κοντά σε θερμάστρες, κλπ.
- Μην πιέζετε και μη λυγίζετε το άκρο του προσαρμογέα κάρτας μνήμης με πολύ μεγάλη δύναμη.
- Μην επιτρέπεται την εισχώρηση ακαθαρσιών, σκόνης ή ξένων σωμάτων στη θυρίδα εισαγωγής ενός προσαρμογέα κάρτας μνήμης.
- Βεβαιωθείτε ότι η κάρτα μνήμης έχει τοποθετηθεί σωστά.
- Εισάγετε την κάρτα μνήμης μέχρι όσο πηγαίνει μέσα στον απαιτούμενο προσαρμογέα κάρτας μνήμης. Η κάρτα μνήμης μπορεί να μη λειτουργεί σωστά εάν δεν έχει εισαχθεί πλήρως

- Σας συνιστούμε να δημιουργείτε εφεδρικά αντίγραφα ασφαλείας (backup) για τα σημαντικά δεδομένα σας. Δε φέρουμε καμία ευθύνη για τυχόν απώλεια ή καταστροφή περιεχομένου που αποθηκεύετε στην κάρτα μνήμης.

Τα γραμμένα δεδομένα μπορεί να καταστραφούν ή να χαθούν όταν αφαιρείτε την κάρτα μνήμης ή τον προσαρμογέα κάρτας μνήμης, όταν απενεργοποιείτε τη συσκευή κατά τη διάρκεια της διαμόρφωσης, της ανάγνωσης ή εγγραφής δεδομένων ή όταν χρησιμοποιείτε την κάρτα μνήμης σε χώρους που υπόκεινται σε στατικό ηλεκτρισμό ή υψηλές εκπομπές ηλεκτρικών πεδίων.

Τοποθέτηση κάρτας μνήμης

Αφαιρέστε το κάλυμμα της υποδοχής κάρτας μνήμης SD στο πλάι του τηλεφώνου και τοποθετήστε την κάρτα μνήμης με τις μεταλλικές επαφές να κοιτάζουν προς τα κάτω.

Αφαίρεση κάρτας μνήμης

Αφαιρέστε το κάλυμμα της υποδοχής κάρτας μνήμης SD και σπρώξτε την για να την αφαιρέσετε.

Ενεργοποίηση και απενεργοποίηση

Βεβαιωθείτε ότι έχετε τοποθετήσει τη μπαταρία. Κρατήστε πατημένο το πλήκτρο "power" για ενεργοποίηση. Θα εμφανιστεί η οθόνη ενεργοποίησης και θα σας ζητηθεί κωδικός (εφόσον η κάρτα SIM προστατεύεται από κωδικό). Πληκτρολογήστε τον κωδικό PIN. Ο κωδικός είναι 4ψήφιος.

Κωδικοί ασφαλείας

Αυτή η ενότητα περιγράφει τους κωδικούς ασφαλείας, ώστε να αποφεύγεται μη εξουσιοδοτημένη χρήση της κάρτας SIM.

Κωδικός PIN

Για ν' αποφύγετε μη εξουσιοδοτημένη χρήση της κάρτας SIM μπορείτε να ενεργοποιήσετε τη λειτουργία απαίτησης κωδικού PIN κατά την εκκίνηση του τηλεφώνου. Αν το έχετε κάνει ήδη, θα σας ζητηθεί κατά την εκκίνηση του τηλεφώνου να πληκτρολογήσετε τον κωδικό PIN. Αν πληκτρολογήσετε λάθος κωδικό PIN τρεις φορές συνεχόμενα, η κάρτα SIM θα κλειδώσει και θα χρειαστεί να πληκτρολογήσετε τον κωδικό PUK για να την ξεκλειδώσετε. Ο κωδικός PIN σας δίδεται από τον τηλεπικοινωνιακό σας πάροχο.

Κωδικός PUK

Ο κωδικός PUK είναι ο κωδικός ξεκλειδώματος. Χρησιμοποιήστε αυτόν τον κωδικό για να ξεκλειδώσετε την κάρτα SIM σε περίπτωση που κλειδώσει. Αν πληκτρολογήσετε λάθος κωδικό PUK 10 φορές συνεχόμενα, η κάρτα SIM θα αχρηστευτεί. Ο κωδικός PUK σας δίδεται από τον τηλεπικοινωνιακό σας πάροχο.

Εγγύηση & Όροι χρήσης

Με την παρούσα η ΠΛΑΙΣΙΟ COMPUTERS Α.Ε.Β.Ε. δηλώνει ότι ο ραδιοεξοπλισμός **Turbo-x T-Smart** συμμορφώνεται με την οδηγία 2014/53/εκ (R.E.D.)

Το προϊόν και η συσκευασία φέρουν την παρακάτω ένδειξη CE



Το πλήρες κείμενο της δήλωσης συμμόρφωσης ΕΕ διατίθεται στην ακόλουθη ιστοσελίδα στο διαδίκτυο: <http://www.plaisio.gr/games/thlekateuthinomena-drones/drones.htm>

Στα γραφεία της εταιρείας στη διεύθυνση Θέση Σκληρί, Μαγούλα Αττικής, 19018

Ή στο τηλ : 800 11 12345

Πληροφορίες ασφαλείας

Για να μην τραυματίσετε τον εαυτό σας ή άλλα άτομα και για να μην προκαλέσετε ζημιά στη συσκευή σας, διαβάστε όλες τις πληροφορίες που ακολουθούν πριν χρησιμοποιήσετε τη συσκευή σας.

Προειδοποίηση: Αποτροπή ηλεκτροπληξίας, πυρκαγιάς και έκρηξης

Μη χρησιμοποιείτε καλώδια ρεύματος ή βύσματα που έχουν υποστεί ζημιά, ή χαλαρές ηλεκτρικές πρίζες.

Μην ακουμπάτε το καλώδιο ρεύματος με βρεγμένα χέρια και μην αποσυνδέετε το φορτιστή τραβώντας το καλώδιο.

Μην τσακίζετε και μην προκαλείτε ζημιά στο καλώδιο ρεύματος.

Μη βραχυκυκλώνετε το φορτιστή ή την μπαταρία.

Μην εκθέτετε το φορτιστή ή την μπαταρία σε πτώσεις ή προσκρούσεις.

Μη φορτίζετε την μπαταρία με φορτιστές που δεν έχουν εγκριθεί από τον κατασκευαστή.

Μη χρησιμοποιείτε τη συσκευή σας, ενώ φορτίζεται και μην ακουμπάτε τη συσκευή σας με βρεγμένα χέρια.

Μην χρησιμοποιείτε τη συσκευή σας κατά τη διάρκεια καταιγίδας.

Μπορεί να προκληθεί δυσλειτουργία της συσκευής σας και υπάρχει μεγάλος κίνδυνος ηλεκτροπληξίας.

Μη χρησιμοποιείτε μια μπαταρία ιόντων-λιθίου (Li-Ion) που έχει υποστεί ζημιά ή παρουσιάζει διαρροή.

Για την ασφαλή απόρριψη των μπαταριών ιόντων-λιθίου, επισκευωνήστε με το πλησιέστερο εξουσιοδοτημένο επισκευαστικό κέντρο.

Μεταχειριστείτε και πετάξτε τις μπαταρίες και τους φορτιστές με προσοχή

- Χρησιμοποιείτε μόνο μπαταρίες εγκεκριμένες από τον κατασκευαστή και φορτιστές που έχουν σχεδιαστεί ειδικά για τη συσκευή σας. Μη συμβατές μπαταρίες και φορτιστές μπορεί να προκαλέσουν σοβαρούς τραυματισμούς ή ζημιές στη συσκευή σας.
- Μην πετάτε μπαταρίες ή συσκευές στη φωτιά. Εφαρμόζετε όλους τους τοπικούς κανονισμούς κατά την απόρριψη χρησιμοποιημένων μπαταριών ή συσκευών.
- Ποτέ μην τοποθετείτε μπαταρίες ή συσκευές επάνω ή μέσα σε θερμαντικές συσκευές, όπως για παράδειγμα φούρνους μικροκυμάτων, ηλεκτρικές κουζίνες ή calorifέρ. Οι μπαταρίες ενδέχεται να εκραγούν αν υπερθερμανθούν.
- Μην σπάτε ή τρυπάτε την μπαταρία. Μην εκθέτετε τις μπαταρίες σε υψηλή εξωτερική πίεση, καθώς μπορεί να προκύψει εσωτερικό βραχυκύκλωμα και υπερθέρμανση.

Προστατέψτε τη συσκευή, τις μπαταρίες και τους φορτιστές από ζημιά

- Αποφεύγετε να εκθέτετε τη συσκευή και τις μπαταρίες σε υπερβολικά χαμηλές ή υπερβολικά υψηλές θερμοκρασίες.
- Οι ακραίες θερμοκρασίες μπορεί να βλάψουν τη συσκευή και να μειώσουν τη δυνατότητα φόρτισης και τη διάρκεια ζωής της συσκευής και των μπαταριών.
- Αποφύγετε την επαφή των μπαταριών με μεταλλικά αντικείμενα, γιατί αυτό μπορεί να δημιουργήσει σύνδεση ανάμεσα στους τερματικούς ακροδέκτες + και - των μπαταριών σας και να οδηγήσει σε προσωρινή ή μόνιμη ζημιά στην μπαταρία.
- Μη χρησιμοποιείτε φορτιστή ή μπαταρία που έχει υποστεί ζημιά.

Γενικοί όροι εγγύησης

1. Η εγγύηση ισχύει από την ημερομηνία αγοράς όπως αυτή αναγράφεται στην νόμιμη απόδειξη αγοράς και έχει χρονική διάρκεια ίση με αυτή αναγράφεται επίσης στην νόμιμη απόδειξη αγοράς.

2. Η εγγύηση ισχύει μόνο με την επίδειξη του εντύπου εγγύησης και της νόμιμης απόδειξης αγοράς.

3. Για οποιαδήποτε συναλλαγή του πελάτη όσον αναφορά το προϊόν που έχει προμηθευτεί από την Πλαίσιο Computers, είτε αυτό αφορά Service καταστήματος, είτε τηλεφωνική υποστήριξη, είτε επίσκεψη στο χώρο του πελάτη, θα πρέπει να γνωρίζει τον κωδικό πελάτη του όπως αυτός αναγράφεται στην απόδειξη αγοράς του προϊόντος.

4. Πριν την παράδοση ενός προϊόντος είτε για επίσκεψη, είτε πριν την επίσκεψη τεχνικού στον χώρο του πελάτη, είτε πριν την χρησιμοποίηση οποιασδήποτε τεχνικής υπηρεσίας, σε κάθε περίπτωση ο πελάτης οφείλει να δημιουργήσει αντίγραφο ασφαλείας για τα τυχόν δεδομένα του και να έχει σβήσει στοιχεία εμπιστευτικού χαρακτήρα ή προσωπικής φύσεως.

5. Η επίσκεψη θα γίνεται στις τεχνικές εγκαταστάσεις της Πλαίσιο Computers, με την προσκόμιση της συσκευής από τον πελάτη κατά τις εργάσιμες ημέρες και ώρες.

6. Σε περίπτωση αδυναμίας επίσκεψης του ελαττωματικού προϊόντος η Πλαίσιο Computers το αντικαθιστά με άλλο ίδιο αντίστοιχων τεχνικών προδιαγραφών.

7. Ο τρόπος και τα έξοδα μεταφοράς από και προς τα σημεία τεχνικής υποστήριξης της Πλαίσιο Computers καθώς και η εν-δεχόμενη ασφάλιση των προϊόντων είναι επιλογή και αποκλειστική ευθύνη του πελάτη.

8. Ο χρόνος αποπεράτωσης της επισκευής των προϊόντων **Tur-bo-X, Doop, Sentio, @Work, Connect** αποφασίζεται αποκλειστικά από την Πλαίσιο Computers και ορίζεται από 4 έως 48 ώρες εφόσον υπάρχει το απαραίτητο ανταλλακτικό. Μετά το πέρας των 15 ημερών η Πλαίσιο Computers δεσμεύεται να δώσει στον πελάτη προϊόν προς προσωρινή αντικατάσταση μέχρι την ολοκλήρωση επισκευής.

9. Η επίσκεψη ή αντικατάσταση του προϊόντος είναι στην απόλυτη επιλογή της Πλαίσιο Computers. Τα ανταλλακτικά ή προϊόντα που αντικαταστάθηκαν περιέχονται στην αποκλειστική κυριότητα της.

10. Η παρούσα εγγύηση δεν καλύπτει αναλώσιμα μέρη (πχ. CD, μπαταρίες, καλώδια, κτλ.)

11. Οι τεχνικοί της Πλαίσιο Computers υποχρεούνται να προβούν στην εγκατάσταση και παραμετροποίηση μόνον των υλικών και προγραμμάτων που έχουν προμηθευτεί οι πελάτες από τα καταστήματα της Πλαίσιο Computers αποκλειόμενου οιασδήποτε άλλου προϊόντος άλλης εταιρείας

12. Οι τεχνικοί της Πλαίσιο Computers δεν υποχρεούνται να προβούν σε οποιαδήποτε αντικατάσταση υλικού, στα πλαίσια της εγγύησης του προϊόντος και εφόσον ισχύει η εγγύηση αυτών, εάν δεν τους επιδειχθεί η πρωτότυπη απόδειξη ή το τιμολόγιο αγοράς του προς αντικατάσταση υλικού.
13. Η Πλαίσιο Computers δεν υποστηρίζει και δεν καλύπτει με εγγύηση προϊόντα στα οποία έχουν χρησιμοποιηθεί μη νόμιμα αντίγραφα λειτουργικών συστημάτων ή προγραμμάτων.
14. Η Πλαίσιο Computers δεν υποχρεούται να αποκαταστήσει βλάβες οποιονδήποτε υλικών τα οποία δεν έχουν αγορασθεί από τα καταστήματα της Πλαίσιο Computers, ή/και είναι είτε εκτός είτε εντός εγγύησης, είτε η βλάβη είχε προαναφερθεί, είτε παρουσιάστηκε κατά την διάρκεια της επισκευής ή της παρουσίας του τεχνικού.
15. Σε περίπτωση που η αγορά δεν έχει γίνει από τα καταστήματα της Πλαίσιο Computers ή είναι εκτός εγγύησης. Οποιαδήποτε επισκευή/ αντικατάσταση γίνει, πραγματοποιείτε με αποκλειστική ευθύνη και έξοδα του πελάτη.
16. Η Πλαίσιο Computers δεν ευθύνεται για την εγκατάσταση, παραμετροποίηση, αποκατάσταση, παρενέργεια οποιοδήποτε λογισμικού ή/και προγράμματος που δεν εμπορεύεται.
17. Οι επισκέψεις των τεχνικών της Πλαίσιο Computers πραγματοποιούνται εντός της ακτίνας των 20 χλμ από το πλησιέστερο κατάστημα της και οι πραγματοποιηθείσες εργασίες επίσκεψης χρεώνονται βάση τιμοκαταλόγου.
18. Προϊόντα που παραμένουν επισκευασμένα ή με άρνηση επισκευής ή με αδύνατη επικοινωνία με τον κάτοχο της συσκευής άνω των 15 ημερολογιακών ημερών από την ενημέρωση του πελάτη, χρεώνονται με έξοδα αποθήκευσης.
19. Η η μέγιστη υποχρέωση που φέρει η Πλαίσιο Computers περιορίζεται ρητά και αποκλειστικά στο αντίτιμο που έχει καταβληθεί για το προϊόν ή το κόστος επισκευής ή αντικατάστασης οποιοδήποτε προϊόντος που δεν λειτουργεί κανονικά και υπό φυσιολογικές συνθήκες.
20. Η Πλαίσιο Computers δεν φέρει καμία ευθύνη για ζημιές που προκαλούνται από το προϊόν ή από σφάλματα λειτουργίας του προϊόντος, συμπεριλαμβανομένων των διαφυγόντων εσόδων και κερδών, των ειδικών, αποθετικών ή ηθικών ζημιών και δεν φέρει καμία ευθύνη για καμία αξίωση η οποία εγείρεται από τρίτους ή από εσάς για λογαριασμό τρίτων.
21. Με την παραλαβή της παρούσας εγγύησης ο πελάτης αποδέχεται ανεπιφύλακτα τους όρους της.

Τι δεν καλύπτει η εγγύηση προϊόντων Turbo-X, Doop, Sentio, @Work, Connect

1. Δεν καλύπτει οποιοδήποτε πρόβλημα που έχει προκληθεί από λογισμικό ή άλλο πρόγραμμα καθώς και προβλήματα που έ-χουν προκληθεί από ιούς.
2. Δεν καλύπτει μεταφορικά έξοδα από και προς τις εγκαταστάσεις της Πλαίσιο Computers.
3. Δεν καλύπτει επισκευή, έλεγχο ή/και αντικατάσταση στον χώρο του πελάτη (Onsite)
4. Βλάβες που έχουν προκληθεί από κακή χρήση όπως, φθορές, πτώση ρίψη υγρών, σπασμένα ή/και αλλοιωμένα μέρη κτλ.
5. Οι προδιαγραφές για την οθόνη της συσκευής σας προβλέπουν ότι η ύπαρξη μέχρι (3) τριών απειροελάχιστων σκούρων ή ανοιχτόχρωμων κουκίδων (εικονοστοιχείων – pixels) σε αυτού του τύπου τις οθόνες, είναι απολύτως φυσιολογική και δεν αποτελεί αιτία επισκευής ή αντικατάστασης της οθόνης.

Δεδομένα και απώλεια

1. Πριν την παράδοση ενός προϊόντος είτε για επισκευή, είτε πριν την επίσκεψη τεχνικού στον χώρο του πελάτη, είτε πριν την χρησιμοποίηση οποιασδήποτε τεχνικής υπηρεσίας, σε κάθε περίπτωση ο πελάτης οφείλει να δημιουργήσει αντίγραφα ασφαλείας για τα τυχόν δεδομένα του και να έχει σβήσει στοιχεία εμπιστευτικού χαρακτήρα ή προσωπικής φύσεως.
2. Σε περίπτωση βλάβης σκληρού δίσκου ή/και γενικότερα οποιοδήποτε αποθηκευτικού μέσου η Πλαίσιο Computers υποχρεούται να αντικαταστήσει το ελαττωματικό υλικό, το οποίο αυτομάτως σημαίνει απώλεια των αποθηκευμένων αρχείων και λογισμικών χωρίς η Πλαίσιο Computers να έχει ευθύνη για αυτά.
3. Ο πελάτης είναι αποκλειστικά υπεύθυνος για την ασφάλεια και την φύλαξη των δεδομένων του, καθώς και για την επαναφορά και επανεγκατάσταση τους οποιαδήποτε στιγμή και για οποιοδήποτε λόγο και αιτία. Η Πλαίσιο Computers δεν θα είναι υπεύθυνη για την ανάκτηση και επανεγκατάσταση προγραμμάτων ή δεδομένων άλλων από αυτών που εγκατέστησε αρχικά κατά την κατασκευή του προϊόντος.
4. Η Πλαίσιο Computers δεν φέρει καμία ευθύνη για τα αποθηκευμένα δεδομένα (data, αρχεία, προγράμματα) στα μαγνητικά, μαγνητο-οπτικά ή οπτικά μέσα, καθώς και για οποιαδήποτε άμεση, έμμεση, προσθετική ή αποθετική ζημιά που προκύπτει από την απώλειά τους. Η φύλαξη και αποθήκευσης των δεδομένων ανήκει στην αποκλειστική ευθύνη του πελάτη.

Η εγγύηση παύει αυτόματα να ισχύει στις παρακάτω περιπτώσεις:

1. Όταν το προϊόν υποστεί επέμβαση από μη εξουσιοδοτημένο από την Πλαίσιο Computers άτομο.
2. Όταν η βλάβη προέρχεται από κακή συνδεσμολογία, ατύχημα, πτώση, κραδασμούς, έκθεση σε ακραίες θερμοκρασίες, υγρασία ή ρίψη υγρών.
3. Όταν το προϊόν υποβάλλεται σε φυσική ή ηλεκτρική καταπόνηση.

4. Όταν ο αριθμός κατασκευής, τα διακριτικά σήματα, ο σειριακός αριθμός έχουν αλλοιωθεί, αφαιρεθεί ή καταστραφεί.
 5. Όταν το προϊόν χρησιμοποιείται με τρόπο που δεν ορίζεται από τις κατασκευαστικές προδιαγραφές ή σε απρόβλεπτο για τον κατασκευαστή περιβάλλον.
 6. Όταν το πρόβλημα οφείλεται σε προγράμματα ή λογισμικό (πχ. ιούς, custom firmware κτλ.) που μεταβάλλουν τα λειτουργικά χαρακτηριστικά της συσκευής.
 7. Όταν δεν ακολουθούνται οι διαδικασίες συντήρησης του κατασκευαστή.
 8. Δεν παρέχεται εγγύηση ούτε εγγυάται προστασία για ζημιά που προκλήθηκε από λανθασμένη εγκατάσταση ή χρήση.
 9. Δεν παρέχεται εγγύηση ούτε εγγυάται προστασία για προϊόντα τρίτων, λογισμικό και υλικό αναβάθμισης.
- Θα πρέπει να παρέχετε στην Πλαίσιο Computers κάθε εύλογη διευκόλυνση, πληροφορία, συνεργασία, εγκαταστάσεις και πρόσβαση ώστε να έχει την δυνατότητα να εκτελέσει τα καθήκοντά της, ενώ σε περίπτωση μη τήρησης των ανωτέρω η Πλαίσιο Computers δεν θα υποχρεούται να εκτελέσει οποιαδήποτε υπηρεσία ή υποστήριξη. Είστε υπεύθυνοι για την αφαίρεση προϊόντων που δεν προμήθευσε η Πλαίσιο Computers κατά την διάρκεια της τεχνικής υποστήριξης, για την τήρηση αντιγράφων και την εμπιστευτικότητα όλων των δεδομένων που αφορούν το προϊόν.

Πολιτική Προστασίας Περιβάλλοντος

Αυτές οι οδηγίες ισχύουν για την Ευρωπαϊκή Ένωση, καθώς και για άλλες ευρωπαϊκές χώρες με ανεξάρτητα συστήματα αποκομιδής απορριμμάτων

Απόρριψη χρησιμοποιημένων μπαταριών. Αυτό το προϊόν ενδεχομένως να περιέχει μπαταρίες. Εάν περιέχει, αυτό το σύμβολο στις μπαταρίες σημαίνει ότι δεν πρέπει να απορρίπτονται μαζί με τα οικιακά απορρίμματα. Οι μπαταρίες θα πρέπει να τοποθετούνται στα κατάλληλα σημεία συλλογής για την ανακύκλωσή τους. Η περιεκτικότητα των μπαταριών σε υδράργυρο, κάδμιο ή μόλυβδο δεν ξεπερνούν τα επίπεδα που ορίζονται από την οδηγία 2006/66/EC περί μπαταριών. Για τη δική σας ασφάλεια, ανατρέξτε στο εγχειρίδιο χρήσης του προϊόντος για να μάθετε πώς μπορείτε να αφαιρέσετε τις μπαταρίες από το προϊόν με ασφάλεια.



Απόρριψη παλιού ηλεκτρικού και ηλεκτρονικού εξοπλισμού. Το σύμβολο αυτό υποδεικνύει ότι το συγκεκριμένο προϊόν δεν επιτρέπεται να απορριφθεί μαζί με τα οικιακά απορρίμματα. Αντιθέτως, πρέπει να παραδοθεί στο κατάλληλο σημείο συλλογής για ανακύκλωση του ηλεκτρικού και ηλεκτρονικού εξοπλισμού. Η ανακύκλωση των υλικών συμβάλλει στην εξοικονόμηση φυσικών πόρων.

Φροντίζοντας για τη σωστή απόρριψη του προϊόντος βοηθάτε στην πρόληψη των αρνητικών συνεπειών για το περιβάλλον και την ανθρώπινη υγεία που θα μπορούσαν να προκληθούν από την ακατάλληλη απόρριψη του προϊόντος αυτού. Για περισσότερες πληροφορίες σχετικά με την ανακύκλωση αυτού του προϊόντος, παρακαλείστε να επικοινωνήσετε με τις αρμόδιες υπηρεσίες του δήμου σας ή με την εταιρεία ΠΛΑΙΣΙΟ COMPUTERS ΑΕΒΕ