

πλαισο ●

MAVIC PRO

ΟΔΗΓΙΕΣ ΧΡΗΣΗΣ



Αναζήτηση για λέξεις κλειδιά

Ψάξτε για λέξεις κλειδιά για να βρείτε ένα θέμα.. Αν χρησιμοποιείτε Adobe Acrobat Reader για να διαβάσετε αυτό το έγγραφο, πατήστε Ctrl+F στα Windows ή Command+F σε Mac για να ξεκινήσετε την αναζήτηση.

Πλοήγηση στα θέματα

Στα περιεχόμενα θα βρείτε μια ολοκληρωμένη λίστα. Αν κλικάρετε κάποιο θέμα, θα μεταφερθήτε σε αυτό.

Εκτύπωση αυτού του εγγραφου

Αυτό το έγγραφο υποστηρίζει εκτύπωση υψηλής ανάλυσης.

Χρησιμοποιώντας αυτό το Εγχειρίδιο

Υπόμνημα

 Προσοχή

 Σημαντικό

 Συμβουλές

 Αναφορά

Διαβάστε πριν την πρώτη χρήση

Διαβάστε τα ακόλουθα έγγραφα πριν χρησιμοποιήσετε Mavic™ Pro:

1. Mavic Pro In the Box
2. Mavic Pro User Manual
3. Mavic Pro Quick Start Guide
4. Mavic Pro Disclaimer and Safety Guidelines
5. Mavic Pro Intelligent Flight Battery Safety Guidelines

Προτείνουμε να σιγουρευτείτε ότι όλα τα κομμάτια βρίσκονται στο κουτί. Παρακολουθήστε όλα τα εκπαιδευτικά βίντεο στην σελίδα της DJI και διαβάστε τους όρους χρήσης και προϋποθέσεις. Προετοιμαστείτε για την πρώτη χρήση βλέποντας τον οδηγό γρήγορης εκκίνησης και δείτε τον Πλήρες οδηγό για περισσότερες λεπτομέρειες. Αν έχετε κάποια δυσκολία στην χρήση ή στην συντήρηση επικοινωνήστε με κάποιον εξουσιοδοτημένο τεχνικό της DJI.

Εκπαιδευτικά βίντεο

Παρακαλούμε παρακολουθήστε τα βίντεο στον παρακάτω σύνδεσμο που δείχνουν πως να χρησιμοποιήσετε το Mavic Pro με ασφάλεια:

<http://http://www.dji.com/mavic>

Κατεβάστε το DJI Assistant 2

Κατεβάστε το DJI ASSISTANT™ 2 στο <http://www.dji.com/dji-goggles/info#downloads>

DJI Assistant 2 υποστηρίζει Windows 7 (ή αργότερο) or OS X 10.11 (ή αργότερο).

Το DJI Mavic Pro είναι η μικρότερη ιπτάμενη κάμερα, διαθέτει μια πλήρως σταθεροποιημένη κάμερα, ευφυείς τρόπους πτήσης (Intelligent Flight Modes) και αποφυγής εμποδίων (Obstacle Avoidance) μέσα σε ένα επαναστατικό αναδιπλούμενο σχεδιασμό. Καταγράφει βίντεο 4K και φωτογραφίες ανάλυσης 12 megapixel, έχοντας τις εξελιγμένες δυνατότητες ActiveTrack™ και TapFly™ παρέχοντας στον κάτοχό του τη δυνατότητα απαράμιλλων λήψεων χωρίς κόπο. Το Mavic Pro πετυχαίνει μέγιστη ταχύτητα πτήσης 65 χλμ/ώρα και μέγιστη ώρα πτήσης 27 λεπτά*.

*Η μέγιστη πτήση δοκιμάστηκε υπό συνθήκες 0 μποφόρ σε μια συνεπή ταχύτητα 25 χλμ/ώρα. Η τιμή αυτή έπρεπε να ληφθεί μόνο για αναφορά.

Κυριότερα Χαρακτηριστικά

Το Mavic Pro είναι ένα υπερ-φορητό αεροσκάφος χάρη στον επαναστατικό σχεδιασμό αναδίπλωσης του.

Κάμερα και αναρτήρας (gimbal): Με το Mavic Pro, κάνετε λήψη βίντεο 4K με ταχύτητα έως 30 καρέ ανά δευτερόλεπτο και λαμβάνετε φωτογραφίες 12 megapixel που φαίνονται πιο ευκρινείς και καθαρές από ποτέ, χάρη στο εξελιγμένο gimbal που συγκεντρώνει όλες τις τεχνολογίες αιχμής που έχει αναπτύξει η dji.

Flight controller (ελεγκτής πτήσεων): Το flight controller που έχει ενσωματωθεί στο Mavic αναβαθμίστηκε με σκοπό να παρέχει μια πιο ασφαλή και πιο αξιόπιστη πτήση. Το αεροσκάφος είναι σε θέση να επιστρέψει αυτόματα στο σημείο από όπου ξεκίνησε (Home Point), αν το σήμα μετάδοσης χαθεί ή η στάθμη της μπαταρίας είναι χαμηλή. Εκτός από το να είναι σε θέση να αιωρείται με απόλυτη σταθερότητα, το αεροσκάφος είναι επίσης σε θέση να αισθάνεται και να αποφεύγει εμπόδια στην πορεία του, κάτι το οποίο αποτελεί τεράστια βελτίωση ασφαλείας.

HD Video Downlink: Διαμορφωμένο μέσα στο τηλεχειριστήριο από την DJI είναι το τελευταίας τεχνολογίας σύστημα μετάδοσης video Ocusync™. Προσφέροντας μέγιστη εμβέλεια μετάδοσης στα 3,5 χλμ καθιστά δυνατό τον έλεγχο του αεροσκάφους σας και την αδιάκοπη ροή βίντεο στο κινητό σας τηλέφωνο σε ανάλυση 1080p.

Προετοιμάζοντας το Mavic Pro

Όλα τα εξαρτήματα του αεροσκάφους είναι διπλωμένα κατά την παράδοση. Ακολουθήστε την παρακάτω εντολή για να ξεδιπλωθούν όλα τα εξαρτήματα.

Προετοιμασία

Αφαιρέστε το διάφανο κάλυμμα και τον σφιγκτήρα από την κάμερα.

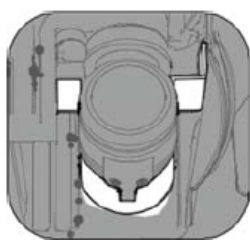

- Το διάφανο κάλυμμα χρησιμοποιείται για την προστασία του μηχανισμού αναρτήρα. Για την αποφυγή αντανάκλασεων, παραμορφώσεων και ανάπτυξης υψηλών θερμοκρασιών στην κάμερα αφαιρέστε το κάλυμμα πριν την πτήση.
- Χρησιμοποιείστε το σφιγκτήρα της κάμερας και το διάφανο κάλυμμα, όταν το Mavic Pro δεν είναι σε χρήση.

Προσοχή! Αφαιρέστε το σφιγκτήρα της κάμερας πριν θέσετε το αεροσκάφος σε λειτουργία.

Τοποθετώντας τις προπέλες

Συνδέστε το λευκό δακτύλιο των προπελών με τη βάση στήριξης που έχει τα λευκά σημάδια. Πατήστε τον έλικα κάτω προς την πλάκα στερέωσης και περιστρέψτε στην κατεύθυνση της κλειδαριάς μέχρι να ασφαλιστεί η θέση της. Συνδέστε το άλλο ζεύγος έλικες με τη βάση στήριξης χωρίς σημάδια.

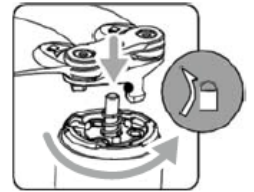
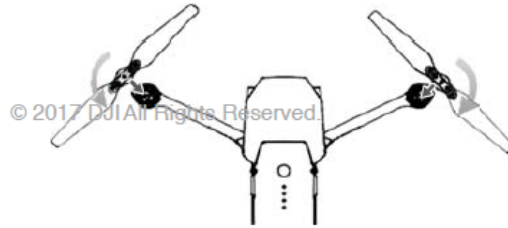
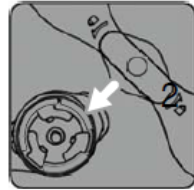
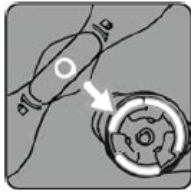

Ξεδιπλώνοντας τους βραχίονες

1. Ξεδιπλώστε πρώτα τους εμπρός βραχίονες και κατόπιν τους πίσω, όπως εμφανίζεται στην εικόνα.
2. Ξεδιπλώστε τους έλικες. Δεν είναι απαραίτητο να ευθυγραμμίσετε τα περυσία των προπελών. Αυτό θα γίνει αυτόματα μόλις οι κινητήρες τεθούν σε λειτουργία.

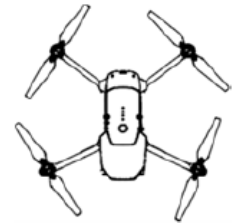
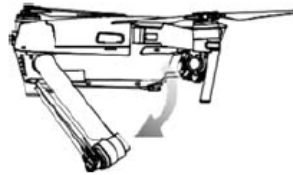
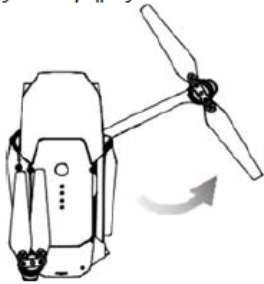

Ξεδιπλώστε τους μπροστινούς βραχίονες και τις προπέλες πριν από τους πίσω. Όλα τα εξαρτήματα και οι έλικες θα πρέπει να ξεδιπλωθούν πριν από την απογείωση.

Προετοιμασία Remote controller

1. Ανοίξτε τους σφιγκτήρες για την κινητή συσκευή και τις κεραίες.
2. Επιλέξτε το κατάλληλο καλώδιο RC με βάση τον τύπο της κινητής συσκευής. Το καλώδιο RC με Lightning βύσμα ή το καλώδιο σύνδεσης Standard Micro USB. Τοποθετήστε την κινητή συσκευή στην υποδοχή του χειριστηρίου και ασφαλίστε.

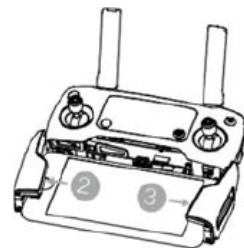

Ανατρέξτε στην παρακάτω εικόνα για το πώς να αντικαταστήσετε το καλώδιο του τηλεχειριστηρίου (RC)

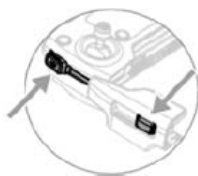
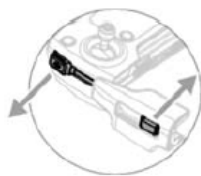



1. Βεβαιωθείτε ότι ο διακόπτης Λειτουργίας Ελέγχου βρίσκεται στο "RC", όταν χρησιμοποιείτε μόνο το τηλεχειριστήριο για τον έλεγχο του αεροσκάφους.
2. Για να συνδέσετε τη φορητή συσκευή σας με το τηλεχειριστήριο, συνδέστε το ένα άκρο του καλωδίου στην κινητή συσκευή σας και το άλλο άκρο στη θύρα USB στο πίσω μέρος του τηλεχειριστηρίου.

Διάγραμμα αεροσκάφους

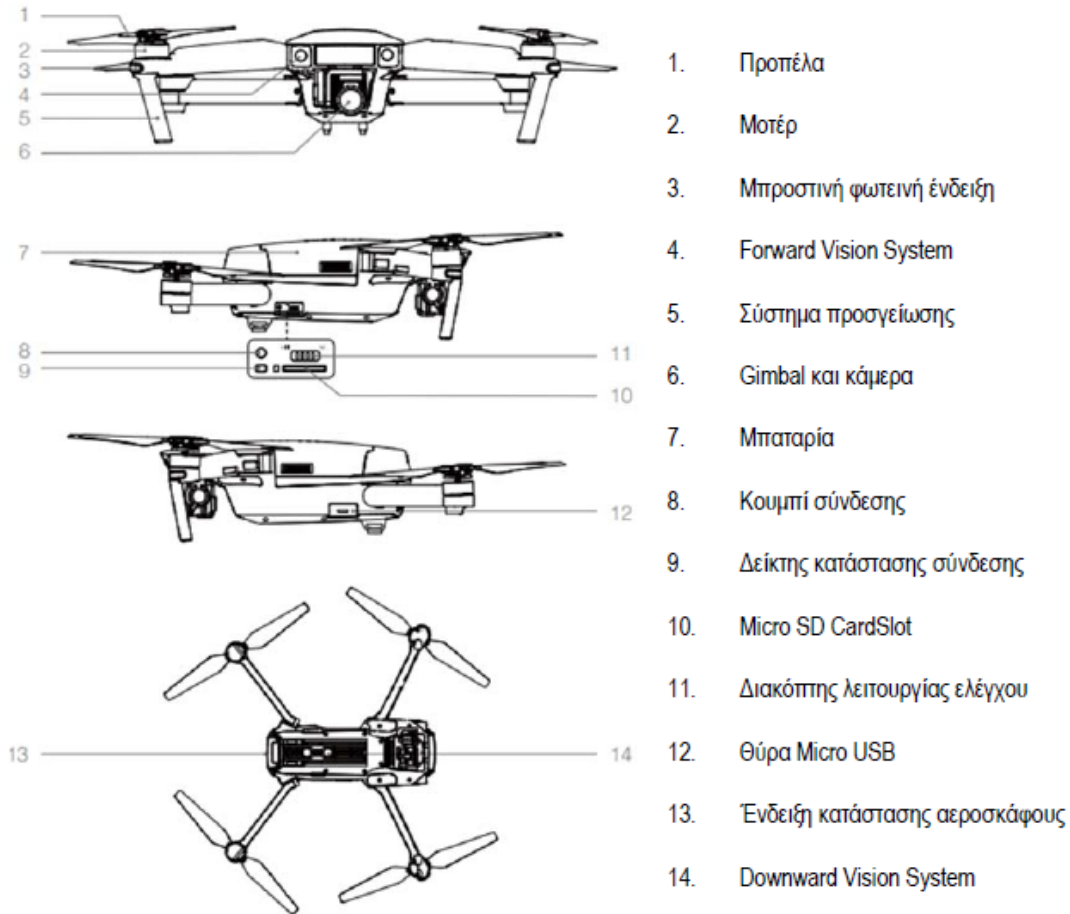

Διάγραμμα Τηλεχειριστηρίου

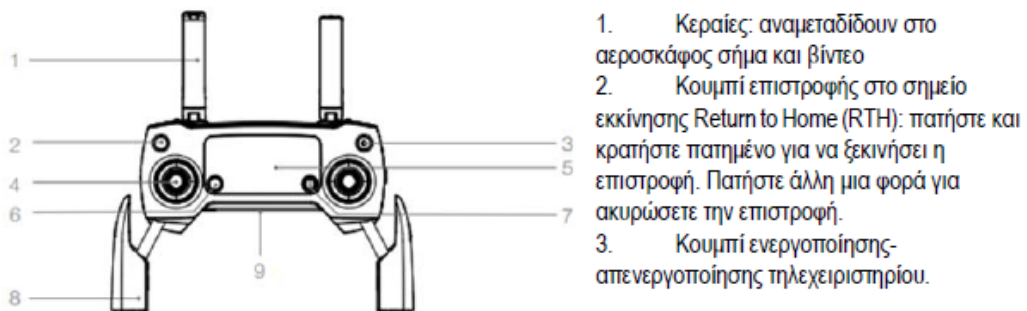

1. Μοχλός ελέγχου (Control stick): Ελέγχει τον προσανατολισμό και την κίνηση του αεροσκάφους.
2. Οθόνη LCD: Εμφανίζει το αεροσκάφος και την κατάσταση του συστήματος ελέγχου.
3. Κουμπί παύσης πτήσης: Πατήστε μια φορά σε περίπτωση που θελήσετε να σταματήσετε για λίγο την πτήση.
4. Κουμπί 5D: Η προεπιλεγμένη ρύθμιση παραμέτρων αναφέρεται παρακάτω. Τοποθετήστε σε σειρά αυτές τις παραμέτρους με βάση την προτίμησή σας στην εφαρμογή DJI GO.
Αριστερά: Μεγέθυνση
Δεξιά: Σμίκρυνση
Πάνω: Κάμερα Εμπρός
Κάτω: Gimbal προς τα κάτω
Πιέστε προς τα μέσα: Εμφανίζεται το Έξυπνο μενού πτήσης στην εφαρμογή DJI GO.
5. Σφιγκτήρας κινητής συσκευής: Τοποθετήστε την κινητή συσκευή σας με ασφάλεια πάνω στο τηλεχειριστήριο.
6. Θύρα USB: Συνδέστε την κινητή συσκευή για την εκτέλεση της εφαρμογής DJI.

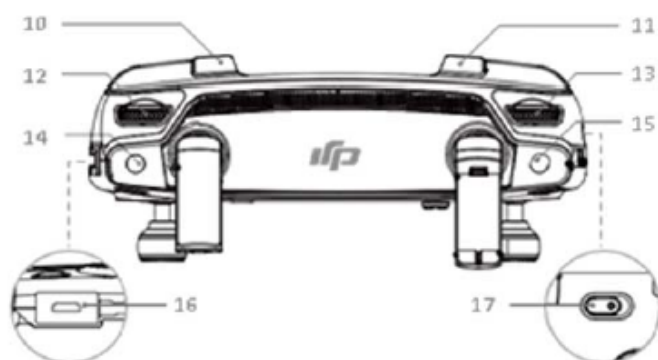

7. Κουμπί C1: Ορίστε αυτές τις παραμέτρους με βάση τις προτιμήσεις σας στην εφαρμογή DJI GO. Πατήστε μία φορά για να επικεντρωθεί στο κέντρο ή να προσθέσετε ένα σημείο κατά τη χρήση Waypoints.
8. Κουμπί C2: Η προεπιλεγμένη ρύθμιση παραμέτρων αναφέρεται παρακάτω. Ορίστε αυτές τις παραμέτρους με βάση τις προτιμήσεις σας στην εφαρμογή DJI GO. Πατήστε μια φορά για αναπαραγωγή ή για διαγραφή κατά τη χρήση Waypoints.
9. Καντράν Gimbal: Έλεγχος κλίσης της κάμερας.
10. Καντράν ρυθμίσεων κάμερας: Γυρίστε τον επιλογέα για να προσαρμόσετε τις ρυθμίσεις της κάμερας. (Λειτουργεί μόνο όταν το τηλεχειριστήριο είναι συνδεδεμένο με μια κινητή συσκευή)
11. Κουμπί εγγραφής: Πατήστε για να ξεκινήσετε την εγγραφή βίντεο. Πατήστε ξανά για να σταματήσει η εγγραφή.
12. Κουμπί shutter: Πιέστε για να τραβήξετε μια φωτογραφία. Εάν έχει επιλεγεί η λειτουργία ριπής, ο συνολικός αριθμός των φωτογραφιών θα λαμβάνεται με ένα πάτημα.
13. Θύρα τροφοδοσίας: Συνδέστε με το φορτιστή για να φορτίσετε την μπαταρία του τηλεχειριστηρίου. Συνδέστε αυτή τη θύρα με την κινητή συσκευή σας χρησιμοποιώντας το καλώδιο RC.
14. Διακόπτης λειτουργίας πτήσης: Εναλλαγή μεταξύ P-mode, S-mode

Αεροσκάφος

Η ενότητα αυτή παρουσιάζει τις δυνατότητες της λειτουργίας πτήσης (Flight Controller), το Forward and Downward Vision System, και την έξυπνη μπαταρία (Intelligent Flight Battery).

Προφίλ αεροσκάφους

Το αεροσκάφος Mavic Pro περιλαμβάνει μηχανισμό ελέγχου πτήσης, βίντεο downlink, σύστημα προώθησης και μια «έξυπνη» μπαταρία. Σε αυτή την ενότητα θα γνωρίσουμε τα χαρακτηριστικά αυτά.

Λειτουργία πτήσης

Αυτές είναι οι λειτουργίες πτήσης που είναι διαθέσιμες για το Mavic Pro:

P-mode (positioning): Η λειτουργία αυτή πραγματοποιείται καλύτερα όταν το σήμα του GPS είναι ισχυρό.

Το αεροσκάφος χρησιμοποιεί το GPS καθώς και τα Forward και Downward Vision Systems για να σταθεροποιείται αυτόματα, να κινείται ανάμεσα σε εμπόδια ή να παρακολουθεί ένα κινούμενο αντικείμενο. Τα προηγμένα χαρακτηριστικά, όπως Tap-Fly και ActiveTrack ενεργοποιούνται σε αυτή την κατάσταση.

S-mode(Sport):

Το αεροσκάφος χρησιμοποιεί GPS για την εύρεση της θέσης του. Οι επιλεγμένες παράμετροι κατά τον χειρισμό του αεροσκάφους προσαρμόζονται έτσι ώστε να ενισχυθεί η ευελιξία και να αυξησει το μέγιστο της ταχύτητας πτήσης. Επίσης απενεργοποιούνται τα συστήματα Forward και Downward Vision και συνεπώς το αεροσκάφος δεν θα είναι σε θέση να ανιχνεύει και να αποφύγει εμπόδια στην λειτουργία S-mode. Επίσης οι λειτουργίες Intelligent Flight και Ground Station δεν είναι διαθέσιμες στη λειτουργία Sport.

Το αεροσκάφος θα λειτουργεί σε κατάσταση P-GPS όταν χρησιμοποιεί τόσο το GPS όσο και το σύστημα όρασης (Vision System) για σταθεροποίηση. Όταν το εμπρός σύστημα όρασης (Forward Vision System) είναι ισχυρό και οι συνθήκες φωτισμού είναι επαρκείς, η μέγιστη πτητική συμπεριφορά είναι με γωνία 16 μοίρες με μέγιστη ταχύτητα πτήσης 36χλμ. Όταν το εμπρός σύστημα όρασης (Forward Vision System) είναι απενεργοποιημένο, η μέγιστη πτητική συμπεριφορά είναι με γωνία 25 μοίρες και η μέγιστη ταχύτητα πτήσης είναι 58χλμ.

Το αεροσκάφος θα λειτουργεί σε κατάσταση P-OPTI όταν χρησιμοποιείται μόνο το οπτικό σύστημα σταθεροποίησης (Vision System).

Το αεροσκάφος θα μεταβεί αυτόματα σε λειτουργία P-ATTI όταν το σήμα GPS είναι αδύναμο και οι συνθήκες φωτισμού δεν είναι καλές για την λειτουργία Forward και Downward System Vision. Το αεροσκάφος θα χρησιμοποιήσει μόνο το βαρόμετρο για τον έλεγχο του υψομέτρου.



- Η λειτουργία Forward Vision System είναι απενεργοποιημένη στη λειτουργία S-mode (sport), το οποίο σημαίνει ότι το αεροσκάφος δεν θα είναι σε θέση να αποφύγει αυτόματα εμπόδια στη διαδρομή του.
- Η μέγιστη ταχύτητα και η πέδηση του αεροσκάφους είναι σημαντικά αυξημένες σε λειτουργία S-mode. Η καλύτερη πέδηση των 30 μέτρων επιτυγχάνεται σε συνθήκες χωρίς άνεμο.
- Η ανταπόκριση του αεροσκάφους είναι σημαντικά αυξημένη στη λειτουργία S-mode, που σημαίνει ότι μια μικρή κίνηση στον κέρσορα του τηλεχειριστηρίου θα μεταφραστεί σε μια μεγάλη απόσταση ταξιδιού για το αεροσκάφος. Να είστε προσεκτικοί και να διατηρείτε επαρκή το χώρο ελιγμών κατά τη διάρκεια της πτήσης



Χρησιμοποιήστε το διακόπτη (Flight Mode) λειτουργίας πτήσης για να αλλάξετε τη λειτουργία πτήσης του αεροσκάφους.

Ένδειξη κατάστασης πτήσης

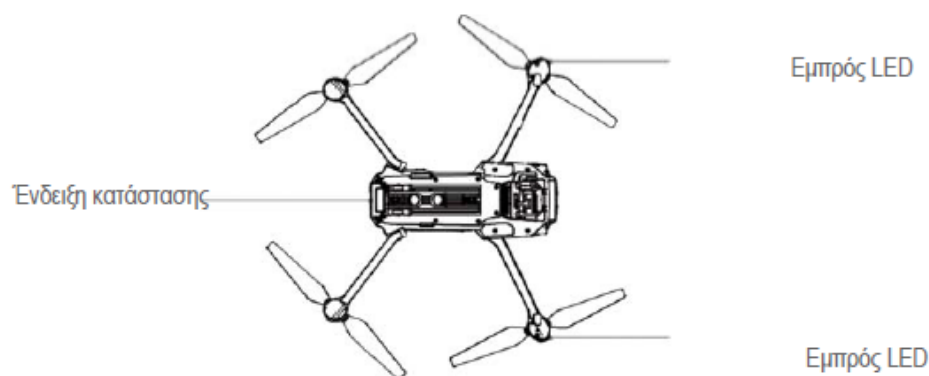













Η μπροστινή λυχνία LED δείχνει τον προσανατολισμό του αεροσκάφους. Ανάβει σταθερά με κόκκινο χρώμα, όταν το αεροσκάφος είναι ενεργοποιημένο για να δείξει τη μύτη του αεροσκάφους (το μπροστινό LED μπορεί να





απενεργοποιηθεί από την εφαρμογή DJI GO). Η ένδειξη κατάστασης του αεροσκάφους επικοινωνεί με το σύστημα ελεγκτή πτήσης. Ανατρέξτε στον πίνακα παρακάτω για περισσότερες πληροφορίες σχετικά με την ένδειξη κατάστασης του αεροσκάφους

Περιγραφή ένδειξης κατάστασης πτήσης

Κανονικό	
 Κόκκινο, Πράσινο και Κίτρινο φως που εναλλάσσονται	Ενεργοποίηση και λειτουργία Αυτοδιάγνωσης
 Κίτρινο και Πράσινο φως ανάβει εναλλακτικά	Προειδοποίηση
 Πράσινο φως ανάβει αργά	P-mode ή S-mode με GPS
 (X 2) Πράσινο φως ανάβει δύο φορές	P-mode ή S-mode με Forward and Downward Vision System
 Κίτρινο φως ανάβει αργά	Δεν υπάρχει GPS και Forward και Downward Vision System
 Ανάβει γρήγορα πράσινο φως	Το αεροσκάφος φρενάρει
Προειδοποιήσεις	
 Ανάβει γρήγορα κίτρινο φως	Χάθηκε το σήμα του τηλεχειριστηρίου
 Ανάβει αργά κόκκινο φως	Προειδοποίηση χαμηλής μπαταρίας
 Ανάβει γρήγορα κόκκινο φως	Κρίσιμη Προειδοποίηση μπαταρίας
 Ανάβει εναλλακτικά κόκκινο φως	IMU σφάλμα
 Ανάβει σταθερά κόκκινο	Κρίσιμο σφάλμα
 Κόκκινο και κίτρινο φως εναλλάσσονται	Απαιτείται Βαθμονόμηση Πυξίδας

Επιστροφή στο σημείο εκκίνησης

Η λειτουργία επιστροφή στο σπίτι (Return to Home/RtH) φέρνει το αεροσκάφος στο τελευταίο σημείο που σημειώθηκε εκκίνηση. Υπάρχουν τρεις τύποι διαδικασιών RTH: Smart (έξυπνη) RTH, Low Battery (χαμηλής μπαταρίας) RTH, και Failsafe (σφαλμάτων) RTH. Αυτή η ενότητα περιγράφει αυτά τα τρία σενάρια λεπτομερώς

	GPS	Περιγραφή
Home Point- Σημείο εκκίνησης		Είναι η θέση από την οποία ξεκίνησε το αεροσκάφος. Η ένδειξη σήματος GPS θα αναβοσβήσει γρήγορα όταν το Home Point καταγραφεί.



Το αεροσκάφος μπορεί να εντοπίσει και αποφύγει τα εμπόδια όταν είναι ενεργοποιημένο το Forward Vision System και οι συνθήκες φωτισμού είναι επαρκείς. Το αεροσκάφος θα ανέβει αυτόματα για να αποφύγει το εμπόδιο και να πετάξει προς το σημείο εκκίνησης, σε νέο υψόμετρο.

1. Το Forward Vision System μπορεί να ενεργοποιηθεί κατά τη διάρκεια της πτήσης ή μόνο κατά την λειτουργία RTH.

Failsafe RTH

Αν το σημείο εκκίνησης ήταν επιτυχώς καταγεγραμμένο και η πυξίδα λειτουργεί κανονικά η λειτουργία Failsafe RTH θα ενεργοποιείται αυτόματα όταν το σήμα από το σημείο ελέγχου χαθεί για περισσότερο από το ορισμένο χρονικό διάστημα (3 δευτερόλεπτα όταν χρησιμοποιείται το τηλεχειριστήριο (RC) ή 20 δευτερόλεπτα όταν χρησιμοποιείται Wi-Fi). Η διαδικασία επιστροφής στο σημείο εκκίνησης μπορεί να διακοπεί και ο χειριστής μπορεί να επανακτήσει τον έλεγχο του αεροσκάφους, εάν η απομακρυσμένη σύνδεση του σήματος ελέγχου αποκατασταθεί.

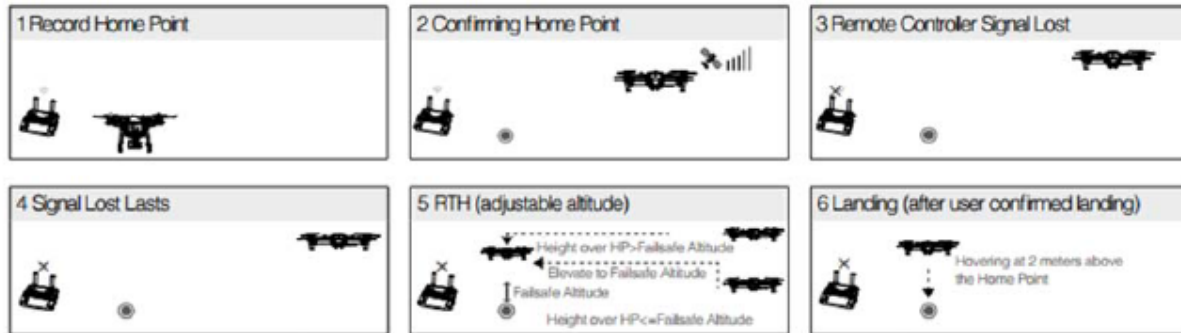

1. Το αεροσκάφος δεν μπορεί να επιστρέψει στο σημείο εκκίνησης, όταν το σήμα από το GPS είναι αδύναμο.
2. Το αεροσκάφος δεν μπορεί να αποφύγει εμπόδιο κατά τη διάρκεια του RTH όταν η λειτουργία Forward Vision System είναι απενεργοποιημένη. Ως εκ τούτου, είναι σημαντικό να ορίσετε ένα κατάλληλο υψόμετρο επιστροφής RTH πριν από κάθε πτήση. Ανοίξτε την εφαρμογή DJI GO και πατήστε "Camera" και μετά για να ρυθμίσετε το υψόμετρο RTH.
3. Ο χρήστης δεν θα μπορεί να ελέγξει το αεροσκάφος ενώ το αεροσκάφος ανέρχεται στο προκαθορισμένο υψόμετρο Failsafe. Ωστόσο, ο χρήστης μπορεί να πιέσει το κουμπί RTH μία φορά για να σταματήσει η άνοδος και να ανακτήσει ξανά τον έλεγχο.

Εξυπνη επιστροφή στο σημείο εκκίνησης- Smart Rth

Χρησιμοποιήστε το κουμπί RTH στο τηλεχειριστήριο ή πατήστε το κουμπί RTH στην εφαρμογή DJI GO και ακολουθήστε τις οδηγίες που εμφανίζονται στην οθόνη, όταν το GPS είναι διαθέσιμο για την έναρξη Smart RTH.

Το αεροσκάφος μπορεί να επιλέξει αυτόνομα να πλοηγηθεί ή να αιωρείται στη θέση του για να αποφευχθεί η σύγκρουση. Ο χρήστης μπορεί να πλοηγήσει χειροκίνητα το αεροσκάφος για να αποφύγει τα εμπόδια, εάν η λειτουργία Forward Vision System είναι απενεργοποιημένη, όταν οι συνθήκες φωτισμού δεν είναι ιδανικές. Επιπλέον, ο χρήστης μπορεί επίσης να επιλέξει άμεση έξοδο από το Smart RTH χρησιμοποιώντας το κουμπί Flight Pause στο τηλεχειριστήριο ή να πατήσει το εικονίδιο 'Διακοπή' στην εφαρμογή DJI GO.

Η προστασία προσγείωσης θα ενεργοποιηθεί κατά τη διάρκεια του Smart RTH, της λειτουργίας ακριβούς προσγείωσης (Precision Landing) και όταν χρησιμοποιείτε την αυτόματη προσγείωση από την εφαρμογή DJI GO:

1. Όταν η Προσγείωση Προστασίας προσδιορίζει ότι το έδαφος είναι κατάλληλο για προσγείωση, το Mavic Pro θα προσγειωθεί απαλά.
2. Εάν η Προσγείωση Προστασίας προσδιορίζει ότι το έδαφος δεν είναι κατάλληλο για προσγείωση, το Mavic Pro θα αιωρείται και να περιμένει για επιβεβαίωση από το χειριστή.
3. Εάν η Προσγείωση Προστασίας δεν είναι λειτουργική, η εφαρμογή DJI GO θα εμφανίσει μια προτροπή προσγείωσης όταν το Mavic Pro κατέβει κάτω από τα 50 εκατοστά. Τραβήξτε προς τα κάτω το μοχλό ισχύος ή χρησιμοποιήστε την εφαρμογή για αυτόματη προσγείωση στο έδαφος.



RTH Χαμηλής μπαταρίας

Το Failsafe για χαμηλή στάθμη μπαταρίας ενεργοποιείται όταν η μπαταρία εξαντλείται σε σημείο που μπορεί να επηρεάσει την ασφαλή επιστροφή του αεροσκάφους. Συνιστάται στους χρήστες να επιστρέψουν το αεροσκάφος στο σημείο εκκίνησης τους (Home Point) ή να το προσγειώσουν αμέσως όταν τους ζητηθεί. Η εφαρμογή DJI GO θα εμφανίσει μια ειδοποίηση όταν μια προειδοποίηση χαμηλής μπαταρίας ενεργοποιείται. Το αεροσκάφος θα επιστρέψει αυτόματα στο σημείο εκκίνησης (Home Point), αν δεν ληφθούν μέτρα, μετά από διάστημα δέκα δευτερολέπτων αντίστροφης μέτρησης. Ο χρήστης μπορεί να ακυρώσει τη διαδικασία RTH πατώντας το κουμπί RTH στο τηλεχειριστήριο. Τα κατώτατα όρια για αυτές τις προειδοποιήσεις καθορίζονται αυτόματα με βάση το τρέχον υψόμετρο του αεροσκάφους και την απόσταση από το σημείο εκκίνησης.

Το αεροσκάφος θα προσγειωθεί αυτόματα μόνο εάν το τρέχον επίπεδο της μπαταρίας μπορεί να υποστηρίξει το αεροσκάφος αρκετό χρονικό διάστημα ώστε να κατέβει από το τρέχον ύψος του. Ο χρήστης μπορεί ακόμα να χρησιμοποιήσει το τηλεχειριστήριο για να αλλάξει τον προσανατολισμό του αεροσκάφους κατά τη διαδικασία προσγειώσης.

Ο δείκτης επιπέδου μπαταρίας εμφανίζεται στην εφαρμογή DJI GO, και περιγράφεται κατωτέρω:

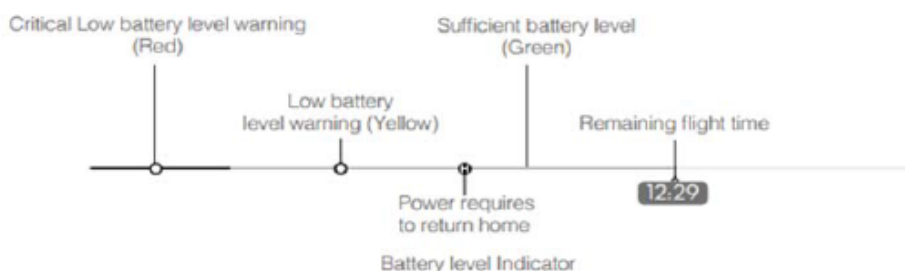

Ειδοποίηση για επίπεδο μπαταρίας	Ερμηνεία	Ένδειξη Κατάσταση αεροσκάφους	DJI GO App	Οδηγίες πτήσης
Χαμηλό επίπεδο μπαταρίας	Η ισχύς της μπαταρίας είναι χαμηλή. Παρακαλείστε να προσγειώσετε το αεροσκάφος.	Αναβοσβήνει με κόκκινο χρώμα αργά.	Πατήστε "Go-home" για την επιστροφή του αεροσκάφους στο σημείο εκκίνησης αυτόματα, ή "Ακύρωση" για να συνεχίσετε την κανονική πτήση. Εάν δεν ληφθούν μέτρα, το αεροσκάφος θα κινηθεί προς το Home Point μετά από 10 δευτερόλεπτα. Το τηλεχειριστήριο θα ηχήσει έναν συναγερμό.	Πετάξτε το αεροσκάφος πίσω και προσγειώστε το το συντομότερο δυνατόν, τότε σταματήστε τους κινητήρες και βγάλτε την μπαταρία.
Κρίσιμη προειδοποίηση χαμηλής στάθμης μπαταρίας	Το αεροσκάφος πρέπει να προσγειωθεί αμέσως.	Αναβοσβήνει γρήγορα η ένδειξη κατάστασης του αεροσκάφους με κόκκινο χρώμα.	Η οθόνη της εφαρμογής DJI GO θα αναβοσβήνει κόκκινο και το αεροσκάφος θα αρχίσει να κατεβαίνει. Το τηλεχειριστήριο θα ηχήσει έναν συναγερμό.	Αφήστε το αεροσκάφος να κατέβει στη γη αυτόματα.
Εκτιμώμενη απομένουσα ώρα πτήσης	Εκτιμώμενο υπόλοιπο της πτήσης με βάση το τρέχον επίπεδο της μπαταρίας.	N/A	N/A	N/A











1. Όταν η προειδοποίηση κρίσιμου επιπέδου μπαταρίας ενεργοποιείται το αεροσκάφος αρχίζει να προσγειώνεται αυτόματα, μπορείτε να ωθήσετε το αριστερό μοχλό προς τα πάνω για να κάνετε την αιώρηση του αεροσκάφους στο τρέχον ύψος του, έτσι σας δίνεται η ευκαιρία για να πλοηγηθείτε σε μια πιο κατάλληλη θέση προσγείωσης.
2. Οι χρωματιστές ζώνες και οι δείκτες στη γραμμή της ένδειξης στάθμης μπαταρίας αντανακλούν την εκτιμώμενη υπολειπόμενη διάρκεια της πτήσης. Ρυθμίζεται αυτόματα ανάλογα με την τρέχουσα θέση και την κατάσταση του αεροσκάφους.

Προσγείωση ακριβείας

Το Mavic Pro σαρώνει αυτόματα και προσπαθεί να ταιριάζει με τα χαρακτηριστικά του εδάφους που βρίσκεται από κάτω του κατά τη διάρκεια επιστροφής στο σημείο εκκίνησης (RtH) . Όταν το τρέχον σημείο του εδάφους ταιριάζει με το τρέχον σημείο εκκίνησης , το Mavic θα αρχίσει την προσγείωση αμέσως, η οποία θα επιτευχθεί με ακρίβεια. Εάν η ταυτοποίηση αποτύχει η εφαρμογή DJI GO θα εμφανίσει μια προτροπή αναντιστοιχίας χαρακτηριστικών εδάφους. Ο χειριστής θα επιλέξει αν θα προχωρήσει στην προσγείωση, είτε μέσω του χειριστηρίου, είτε της εφαρμογής.



- Η προσγείωση ακριβείας υπόκειται στους ακόλουθους όρους:
 1. Το σημείο εκκίνησης καταγράφεται στην απογείωση και δεν μπορεί να αλλάξει κατά τη διάρκεια της πτήσης.
 2. Το αεροσκάφος πρέπει να απογειωθεί κάθετα. Το ύψος απογείωσης πρέπει να είναι μεγαλύτερο από 10m.
 3. Τα χαρακτηριστικά του αρχικού πεδίου εδάφους πρέπει να παραμένουν σε μεγάλο βαθμό αμετάβλητα.
 4. Το έδαφος απογείωσης χωρίς εδάφους χωρίς διακριτικά γνωρίσματα (πχ. άμμος) θα επηρεάσει την απόδοση.
 5. Συνθήκες φωτισμού δεν μπορεί να είναι πάρα πολύ φωτεινές, ούτε πολύ σκοτεινές.
- Οι παρακάτω ενέργειες είναι διαθέσιμες κατά τη διάρκεια της προσγείωσης:
 1. Τραβήξτε το γκάτζι προς τα κάτω για να επιταχύνετε την προσγείωση.
 2. Η μετακίνηση του κέρσορα ελέγχου σε κάθε κατεύθυνση θα σταματήσει την αναζήτηση του ακριβούς σημείου προσγείωσης, και το Mavic Pro να κατέβει κατακόρυφα. Η Προστασία Προσγείωσης θα παραμείνει ενεργή.

	<p>Το αεροσκάφος δεν μπορεί να αποφύγει εμπόδιο κατά τη διάρκεια της λειτουργίας RTH όταν το Forward Vision System είναι απενεργοποιημένο. Ως εκ τούτου, είναι σημαντικό να ορίσετε ένα κατάλληλο Failsafe υψόμετρο πριν από κάθε πτήση. Ξεκινήστε με την εφαρμογή DJI GO και πατήστε  για να ρυθμίσετε το Failsafe υψόμετρο.</p>
	<p>Αν η λειτουργία RTH, συμπεριλαμβανομένων των Smart RTH και Low Battery RTH, ενεργοποιείται και το αεροσκάφος βρίσκεται περισσότερο από 20 μέτρα από το σημείο εκκίνησης:</p> <ol style="list-style-type: none"> 1. Θα επιστρέψει στο σημείο εκκίνησης με το τρέχον ύψος, αν πετάει στο υψόμετρο RTH ή πάνω από αυτό. 2. Θα ανέβει στο ύψος RTH αν πετάει κάτω από αυτό.
	<p>Αν η λειτουργία RTH, συμπεριλαμβανομένων των Smart RTH και Low Battery RTH, ενεργοποιείται μεταξύ 16 και 66 πόδια (5 και 20 μέτρα) από το σημείο εκκίνησης, και το Forward Vision System είναι ενεργοποιημένο:</p> <ol style="list-style-type: none"> 1. Εάν το τρέχον υψόμετρο του αεροσκάφους είναι μεγαλύτερο από 32 πόδια (10 μέτρα), το αεροσκάφος θα επιστρέψει στο σημείο εκκίνησης, στο τρέχον υψόμετρο. 2. Εάν το τρέχον υψόμετρο του αεροσκάφους είναι χαμηλότερο από 32 πόδια (10 μέτρα), το αεροσκάφος αυτόματα θα ανέβει στα 32 πόδια (10 μέτρα), και θα επιστρέψει στο σημείο εκκίνησης, στο τρέχον υψόμετρο. <p>Η ταχύτητα πτήσης θα ρυθμιστεί στα 14 χλμ. Το αεροσκάφος θα αρχίσει την προσγείωση αμέσως, εάν το Forward Vision System είναι απενεργοποιημένο. Σημειώστε ότι η κατάσταση Forward Vision System καθορίζεται όταν ενεργοποιείται το Failsafe RTH.</p>
	<p>Το αεροσκάφος κατεβαίνει και προσγειώνεται αυτόματα αν η λειτουργία RTH ενεργοποιείται όταν το αεροσκάφος πετάει εντός ακτίνας 16 ποδών (5 μ.) από το σημείο εκκίνησης.</p>
	<p>Το αεροσκάφος δεν μπορεί να επιστρέψει στο σημείο εκκίνησης, όταν το σήμα GPS είναι αδύναμο ή μη διαθέσιμο. Το σύμβολο   είναι αχνό γκρι.</p>
	<p>Πατήστε το πλήκτρο Pause πτήσης μια φορά για να επιτρέψετε στο αεροσκάφος να βγει από την λειτουργία RTH. Το αεροσκάφος θα σταματήσει την τρέχουσα διαδικασία αύξησης και θα αιωρείται.</p>

Αποφυγή Εμποδίων κατά τη διάρκεια της λειτουργίας RTH

Το αεροσκάφος μπορεί να αισθανθεί και να προσπαθήσει ενεργά να αποφύγει ένα εμπόδιο κατά τη διάρκεια της λειτουργίας RTH, υπό την προϋπόθεση ότι η κατάσταση του φωτός είναι κατάλληλη για το Forward Vision System. Οι λεπτομέρειες για το πώς το αεροσκάφος θα συμπεριφερθεί κατά τη διάρκεια αποφυγής ενός εμποδίου είναι οι παρακάτω:

1. Το αεροσκάφος επιβραδύνει όταν ένα εμπόδιο ανιχνεύεται σε 49 πόδια (15 μέτρα) μπροστά.
2. Το αεροσκάφος σταματά και αιωρείται, στη συνέχεια ξεκινά ανεβαίνοντας κατακόρυφα για να αποφύγει το εμπόδιο. Τελικά, το αεροσκάφος θα σταματήσει την αναρρίχηση όταν είναι τουλάχιστον 16 πόδια (5 μέτρα) πάνω από το εμπόδιο που ανίχνευσε..
3. Η διαδικασία RTH ξαναρχίζει και το αεροσκάφος θα συνεχίσει να πετά μέχρι το σημείο εκκίνησης, στο τρέχον υψόμετρο.

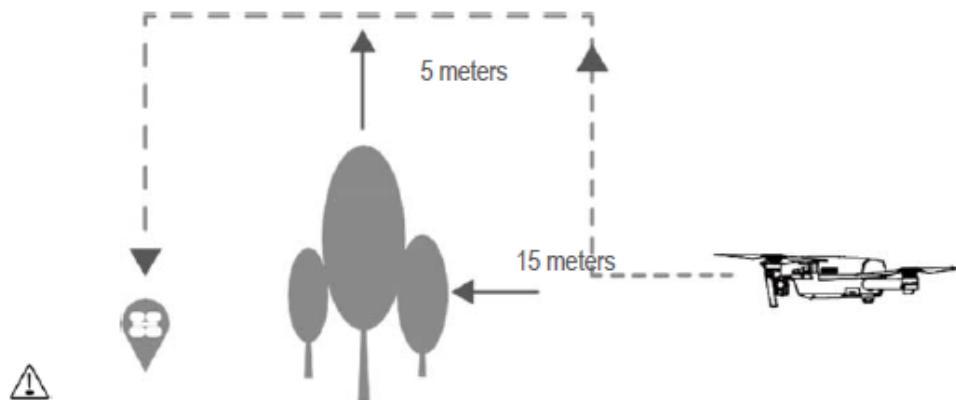

- Για να εξασφαλιστεί ότι το αεροσκάφος οδεύει προς τη σωστή κατεύθυνση, δεν μπορείτε να το περιστρέψετε κατά τη διάρκεια της λειτουργίας RTH ενώ είναι ενεργοποιημένο το Forward Vision System.
- Το αεροσκάφος δεν μπορεί να αποφύγει τα εμπόδια που βρίσκονται πάνω, δίπλα, ή πίσω από αυτό.

TAP FLY

Γνωριμία



Με τη λειτουργία TapFly ο χρήστης τώρα μπορεί να αξιοποιήσει την οθόνη της κινητής συσκευής για να καθοδηγήσει το αεροσκάφος να πετάξει προς την καθορισμένη κατεύθυνση, χωρίς τη χρήση του τηλεχειριστηρίου. Το αεροσκάφος μπορεί να αποφύγει αυτόματα εμπόδιο ή να αποφύγει την σύγκρουση και μετά να αιωρείται αυτόματα κατά τη διάρκεια της πτήσης, με την προϋπόθεση ότι ο φωτισμός δεν είναι πολύ χαμηλός ή πολύ υψηλός.

Χρήση TapFly

Βεβαιωθείτε ότι το επίπεδο της μπαταρίας είναι παραπάνω από 50% για την λειτουργία Intelligent Flight Battery και ότι το αεροσκάφος είναι σε λειτουργία P-mode. Στην συνέχεια ακολουθήστε τα εξής βήματα για να χρησιμοποιήσετε το TapFly:

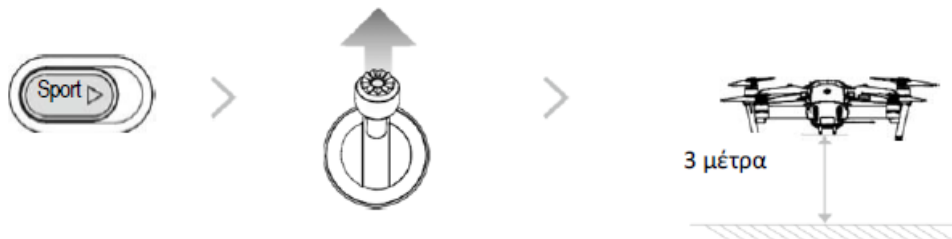
1. Απογειώστε το αεροσκάφος και βεβαιωθείτε ότι πετάει τουλάχιστον στα 9 πόδια (3 μέτρα) πάνω από το έδαφος.



2. Έναρξη DJI GO app και πατήστε  στη συνέχεια πατήστε  διαβάστε και κατανοήστε τις προτεινόμενες επιλογές.



3. Πατήστε μία φορά στην κατεύθυνση του στόχου και περιμένετε να εμφανιστεί το εικονίδιο . Πατήστε ξανά για να επιβεβαιώσετε την επιλογή και το αεροσκάφος θα πετάξει αυτόματα προς την κατεύθυνση του στόχου.

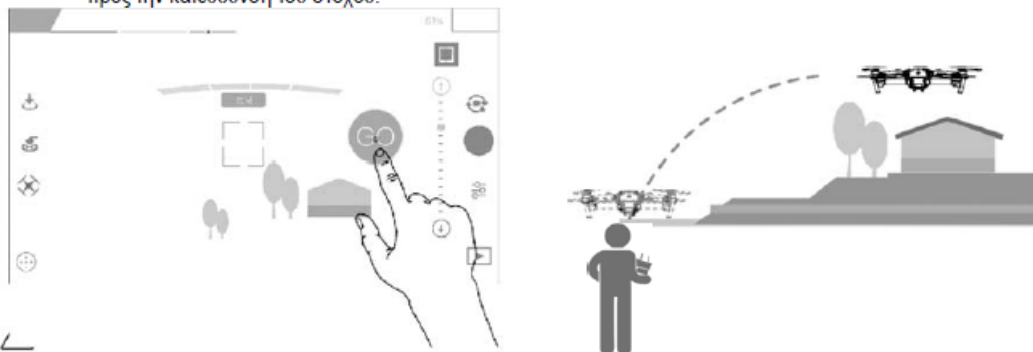

- ΜΗΝ καθοδηγείτε το αεροσκάφος να πετάξει προς τους ανθρώπους, τα ζώα, μικρά και λεπτά αντικείμενα (π.χ. κλαδιά δέντρων και ηλεκτροφόρα καλώδια) ή διαφανή αντικείμενα (π.χ. γυαλί ή υδατίνες επιφάνειες).
- Προσέξτε για τα εμπόδια που είναι στο ίχνος πτήσης και μείνετε μακριά από αυτά.
- Μπορεί να υπάρχουν αποκλίσεις μεταξύ της αναμενόμενης και της πραγματικής πτήσης της επιλογής Tapfly. Η επιλέξιμη περιοχή για την κατεύθυνση στόχου είναι περιορισμένη. Δεν μπορείτε να πραγματοποιήσετε την επιλογή TapFly που είναι κοντά στο άνω ή κάτω άκρο της οθόνης.
- Η λειτουργία TapFly ενδέχεται να μην λειτουργεί σωστά, όταν το αεροσκάφος πετά πάνω από την επιφάνεια του νερού ή του χιονιού ή ακόμα και σε στεγασμένο χώρο.
- Να είστε προσεκτικοί όταν πετάτε σε σκοτεινά (<300 lux) ή πολύ φωτεινά (> 10.000 lux) περιβάλλοντα.

Μετά επιβεβαίωση της επιλογής TapFly, το αεροσκάφος θα πετάξει αυτόματα προς την περιοχή που χαρακτηρίζεται από το εικονίδιο. Σημειώστε ότι μπορείτε ακόμα να χρησιμοποιήσετε τον κέρσορα ελέγχου για τον έλεγχο της κίνησης του αεροσκάφους κατά τη διάρκεια της πτήσης.

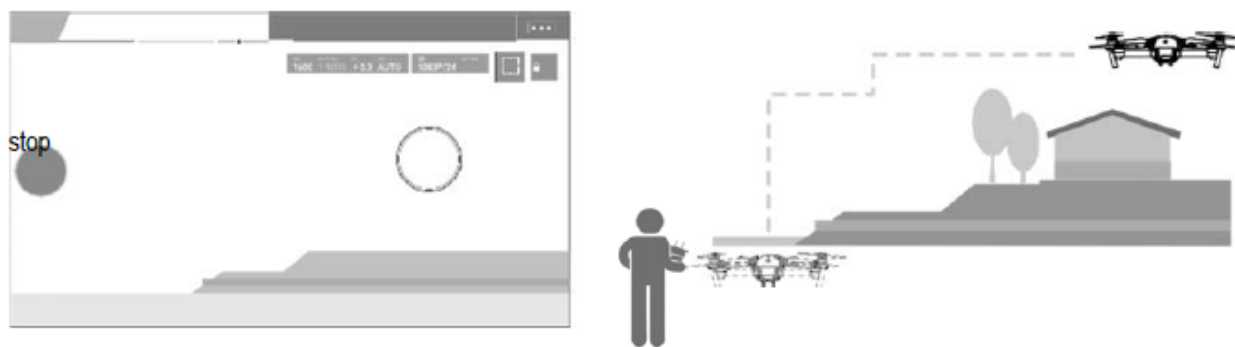

Σημειώστε ότι το αεροσκάφος επίσης θα ρυθμίζει αυτόματα την ταχύτητα του όταν ανιχνεύσει ότι υπάρχει εμπόδιο μπροστά του ή πετά πολύ κοντά στο έδαφος. Ωστόσο, ο χρήστης δεν θα πρέπει να βασίζεται σε αυτό το χαρακτηριστικό για να οδηγεί το αεροσκάφος ανάμεσα στα εμπόδια. Εν τω μεταξύ, η διαδικασία FailSafe θα αντικαταστήσει τη λειτουργία TapFly, αν το σήμα GPS είναι αδύναμο. Τότε το αεροσκάφος θα βγει από την αυτόνομη πτήση TapFly και θα πετάξει πίσω στο σημείο εκκίνησης (Home Point) αυτόματα.

Έξοδος από λειτουργία TapFly

Χρησιμοποιήστε τις ακόλουθες μεθόδους για να βγείτε από την λειτουργία TapFly:

1. Πιέστε μία φορά το πλήκτρο παύση (Pause) πτήσης στο τηλεχειριστήριο ή τραβήξτε προς τα πίσω τον κέρσορα στο τηλεχειριστήριο.

2. Πατήστε το κουμπί "STOP" στην οθόνη.

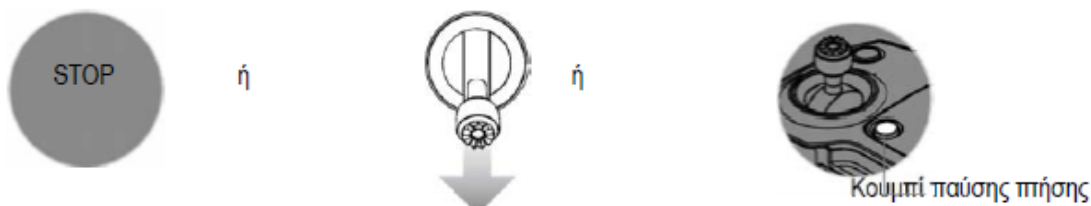

Το αεροσκάφος θα σταματήσει και θα αιωρείται μετά την έξοδο από την λειτουργία TapFly. Ίσως χρειαστεί να αγγίξετε πάλι τον κατευθυντήριο στόχο για να προχωρήσετε στην επόμενη πτήση ή να επαναφέρετε το αεροσκάφος πίσω στο σημείο εκκίνησης (Home Point).

Η λειτουργία ActiveTrack σας επιτρέπει να επισημάνετε και να παρακολουθείτε ένα κινούμενο αντικείμενο μέσω της οθόνης της κινητής σας συσκευής. Το αεροσκάφος θα αποφύγει αυτόματα ένα εμπόδιο που θα βρεθεί στην πορεία πτήσης του. Καμία εξωτερική συσκευή εντοπισμού δεν απαιτείται κατά τη διάρκεια της όλης διαδικασίας παρακολούθησης.

Το Mavic Pro μπορεί αυτόματα να εντοπίζει και να επισημαίνει οχήματα, ανθρώπους και ζώα αυτόματα, και να χρησιμοποιεί διαφορετικές στρατηγικές εντοπισμού κατά τη διάρκεια της παρακολούθησης.

Χρησιμοποιώντας την λειτουργία ActiveTrack

Βεβαιωθείτε ότι η μπαταρία του αεροσκάφους έχει πάνω από 50% της ισχύος και το αεροσκάφος είναι σε λειτουργία P-mode. Στη συνέχεια, ακολουθήστε τα παρακάτω βήματα για να χρησιμοποιήσετε την λειτουργία ActiveTrack:

1. Απογειώστε το αεροσκάφος και βεβαιωθείτε ότι πετάει τουλάχιστον 9 πόδια (3 μέτρα) πάνω από την επιφάνεια του εδάφους.

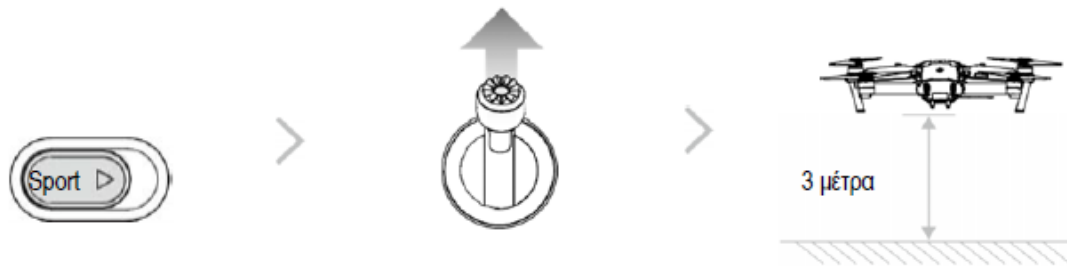





2. Στην εφαρμογή DJI GO πατήστε  και  για επαναφέρετε τις επιλογές πτήσης και στην συνέχεια επιλέξτε.

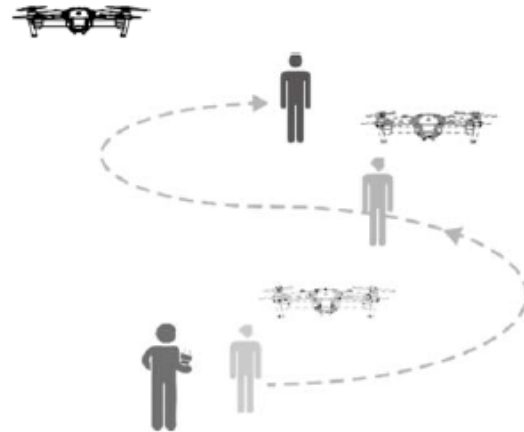
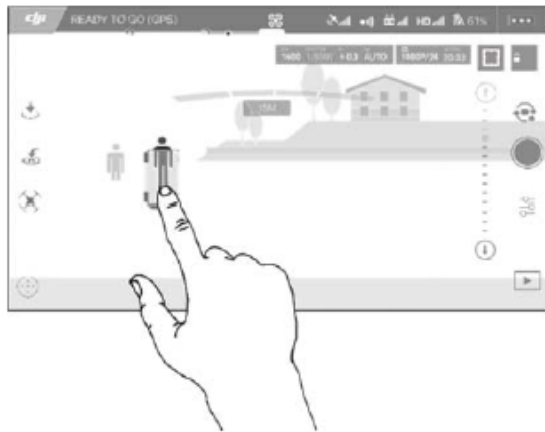

3. Σύρετε το κουτί πλαισίου στο αντικείμενο που θέλετε να παρακολουθήσετε και πιάστε για να επιβεβαιώσετε την επιλογή. Το κουτί θα γίνει πράσινο όταν η παρακολούθηση είναι σε εξέλιξη. Εάν το πλαίσιο γίνει κόκκινο, το αντικείμενο δεν εντοπίστηκε και θα πρέπει να προσπαθήσετε ξανά.



Το Active Track υποστηρίζει τις ακόλουθες επιλογές

 Ίχνος	Προσκήνιο	Προφίλ
		
<p>Το αεροσκάφος παρακολουθεί το αντικείμενο-στόχο σε σταθερή απόσταση. Χρησιμοποιήστε τον κέρσορα-ρολό στο τηλεχειριστήριο για να περιβάλλει το θέμα.</p>	<p>Το αεροσκάφος δεν θα εντοπίσει ένα αντικείμενο-στόχο αυτόματα, αλλά κρατά την κάμερα δείχνοντας το αντικείμενο-στόχο κατά τη διάρκεια της πτήσης. Το τηλεχειριστήριο μπορεί να χρησιμοποιηθεί για τους ελιγμούς του αεροσκάφους, αλλά η αποτροπή είναι απενεργοποιημένη. Χρησιμοποιώντας τον αριστερό μοχλό και τον έλεγχο του gimbal, η γραμμή θα προσαρμοστεί στο θέμα πλαισίωσης.</p>	<p>Το αεροσκάφος παρακολουθεί το αντικείμενο-στόχο σε σταθερή γωνία και απόσταση από το πλάι. Χρησιμοποιήστε τον κέρσορα-ρολό στο τηλεχειριστήριο για να περιβάλλετε το θέμα.</p>

ΜΗΝ επιλέξετε περιοχή στην οποία υπάρχουν άνθρωποι, ζώα, εύθραυστα αντικείμενα (π.χ. κλαδιά δέντρων και ηλεκτροφόρα καλώδια) ή διαφανείς επιφάνειες (π.χ. τζάμι, νερό)

- Μείνετε μακριά από εμπόδια κοντά στο ίχνος πτήσης, ιδιαίτερα όταν το αεροσκάφος πετά προς τα πίσω.
- Να είστε ιδιαίτερα προσεκτικοί όταν χρησιμοποιείτε το ActiveTrack σε οποιαδήποτε από τις ακόλουθες περιπτώσεις:
 - A) Το αντικείμενο-στόχος δεν κινείται σε σταθερό επίπεδο.
 - B) Τα παρακολουθούμενα αντικείμενα-στόχοι αλλάζουν σχήμα δραστικά, ενώ κινούνται.
 - Γ) Το αντικείμενο-στόχος παρακολούθησης θα μπορούσε να μπλοκαριστεί ή να βρεθεί εκτός του οπτικού πεδίου της κάμερας για μεγάλο χρονικό διάστημα.
 - Δ) Όταν το αντικείμενο-στόχος παρακολούθησης κινείται σε χιονισμένη επιφάνεια.
 - Ε) Ο φωτισμός είναι ιδιαίτερα χαμηλός ή πολύ υψηλός.
 - Στ) Το αντικείμενο-στόχος παρακολούθησης έχει παρόμοιο χρώμα ή σχήμα με κάτι άλλο που υπάρχει στο περιβάλλον του.
- Θα πρέπει να σέβετε τους τοπικούς νόμους και κανονισμούς της ιδιωτικής ζωής κατά τη χρήση ActiveTrack.
- Το αεροσκάφος δεν θα είναι σε θέση να αποφύγει εμπόδια όταν βρίσκεται σε λειτουργία P-mode και S-mode. Χρησιμοποιήστε αυτές τις λειτουργίες στην ύπαιθρο.

- 
 - Το αεροσκάφος θα αισθανθεί και θα αποφύγει τα εμπόδια στο ίχνος πτήσης του.
 - Εάν το αεροσκάφος χάνει κομμάτι του αντικείμενου-στόχου παρακολούθησης, επειδή κινείται πολύ γρήγορα ή είναι κρυμμένο, επιλέξτε εκ νέου το αντικείμενο-στόχο για να συνεχίσετε την παρακολούθηση.

Έξοδος από το ActiveTrack

Υπάρχουν δύο τρόποι για να βγείτε από την λειτουργία ActiveTrack, είτε:

1. Πατήστε το πλήκτρο Pause (Παύση) πτήσης στο τηλεχειριστήριο.
2. Πατήστε το κουμπί "STOP" στην οθόνη.







Πλήκτρο Pause

Μετά την έξοδο από το ActiveTrack, το αεροσκάφος θα αιωρείται στο χώρο αναμένοντας ενέργειες από το χειριστή. Μπορείτε να επιλέξετε οποιοδήποτε σημείο να ξεκινήσετε μια νέα αποστολή, να χειριστείτε το αεροσκάφος χειροκίνητα, ή να φέρετε το αεροσκάφος πίσω στο σημείο εκκίνησης (Home Point).

Λειτουργία χειρονομίας (Gesture Mode)

Στην λειτουργία χειρονομίας (Gesture Mode) το Σύστημα Όρασης (Vision System) του Mavic μπορεί να αναγνωρίσει τις χειρονομίες και είναι ικανό να τραβήξει selfies για εσάς. Ακολουθήστε τα παρακάτω βήματα για να χρησιμοποιήσετε το Gesture Mode.

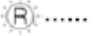
Λειτουργίες	Προτροπές	Μπροστινά LEDs	Παρατηρήσεις
1. Επιβεβαιώστε το αντικείμενο-στόχο		 Το κόκκινο φως αναβοσβήνει αργά	Βεβαιωθείτε ότι το εμπρός σύστημα όρασης (Forward Vision System) είναι ενεργό και υπάρχει αρκετό φως. Πατήστε το εικονίδιο και προχωρήστε μπροστά από την κάμερα για να σας αναγνωρίσει το Mavic
2. Επιβεβαιώστε την απόσταση		 Το κόκκινο φως αναβοσβήνει δυο φορές	Σηκώστε τα χέρια σας και το κουνείστε τα στο Mavic, η μπροστινή λυχνία LED θα αναβοσβήσει με κόκκινο χρώμα δύο φορές τη στιγμή που θα επιβεβαιώσει την απόσταση λήψης.
3. Αντίστροφη μέτρηση για την selfie		 Το κόκκινο φως αναβοσβήνει γρήγορα	Τοποθετήστε τα χέρια σας μπροστά από το πρόσωπό σας όπως φαίνεται στην εικόνα.

- Η λειτουργία χειρονομίας μπορεί να χρησιμοποιηθεί μόνο σε Photo Mode.
- Πραγματοποιείτε την πτήση του αεροσκάφους 2 μέτρα ή υψηλότερα πάνω από το έδαφος στη συνέχεια να προχωρήστε μπροστά από την κάμερα για να σας αναγνωρίσει. Ο δείκτης LED μπροστά θα αναβοσβήσει με κόκκινο χρώμα γρήγορα εάν το Mavic Pro αποτύχει να αναγνωρίσει ένα θέμα.
- Η ενεργοποίηση GPS στο τηλέφωνό σας, θα επιτρέψει στο Mavic να ακολουθήσει με μεγαλύτερη ακρίβεια κατά τη διάρκεια πτήσης στη λειτουργία Gesture.

Forward και Downward Vision System (Μπροστινό και πίσω σύστημα όρασης)

Το Mavic Pro είναι εξοπλισμένο με ένα σύστημα όρασης προς τα εμπρός και προς τα κάτω (Forward και Downward Vision System) που σκανάρει συνεχώς για τα εμπόδια μπροστά του, του επιτρέπει να αποφεύγει τις συγκρούσεις κατά την κίνηση του ή την αιώρηση. Το Downward Vision System χρησιμοποιεί υπερήχους και εικόνα, για να βοηθήσει το αεροσκάφος να διατηρήσει την τρέχουσα θέση του. Με την βοήθεια του Downward Vision System, το Mavic Pro μπορεί να αιωρείται στο χώρο με μεγαλύτερη ακρίβεια και να πετάει σε εσωτερικούς χώρους ή σε άλλα περιβάλλοντα όπου το σήμα GPS δεν είναι διαθέσιμο. Τα κύρια εξαρτήματα του Forward και Downward Vision System βρίσκονται στο μπροστινό και το κάτω μέρος του αεροσκάφους και περιλαμβάνουν δύο αισθητήρες υπερήχων [3] και τέσσερις οπτικούς αισθητήρες [1] [2].

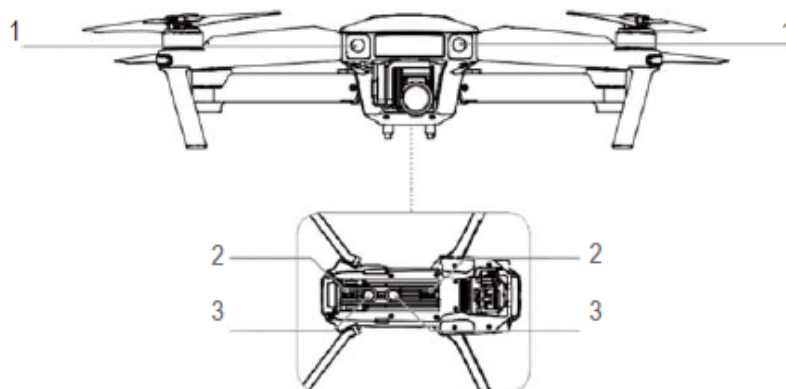

Εύρος ανίχνευσης

Το εύρος ανίχνευσης του Forward Vision System και Downward Vision System απεικονίζεται ως εξής. Σημειώστε ότι το αεροσκάφος δεν μπορεί να αισθανθεί ή να αποφύγει τα εμπόδια που δεν είναι εντός του πεδίου ανίχνευσης.

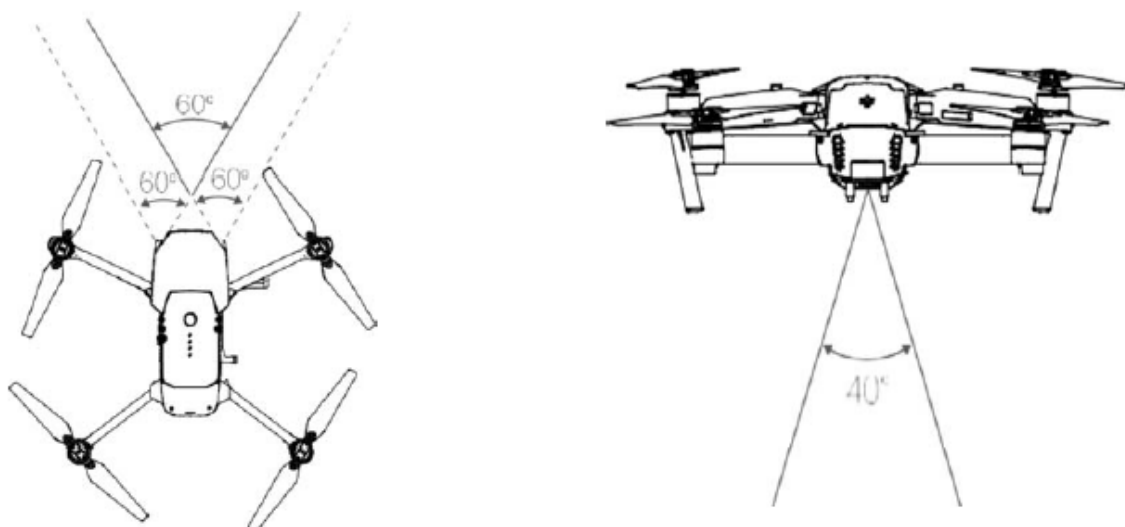

Αισθητήρες βαθμονόμησης

Οι κάμερες του Forward Vision System και Downward Vision System που εγκαθίστανται στο αεροσκάφος βαθμονομούνται κατά την παράδοση. Ωστόσο, αυτές οι φωτογραφικές μηχανές είναι ευάλωτες, ως εκ τούτου απαιτείται η βαθμονόμηση μέσω της DJI Assistant 2 ή της εφαρμογής DJI GO ανά καιρούς. Ακολουθήστε τα παρακάτω βήματα για τη βαθμονόμηση της κάμερας, όταν η άμεση εφαρμογή DJI GO σας ενημερώσει ότι μπορείτε να το κάνετε.

Γρήγορη Βαθμονόμηση

Χρησιμοποιήστε τη γρήγορη βαθμονόμηση όταν η εφαρμογή DJI GO γνωστοποιεί ότι η βαθμονόμηση για τους αισθητήρες όρασης πρέπει να διορθωθούν. Πατήστε Visions Sensors μέσα από τις επιλογές του Aircraft Status για πραγματοποιήσετε την γρήγορη βαθμονόμηση.

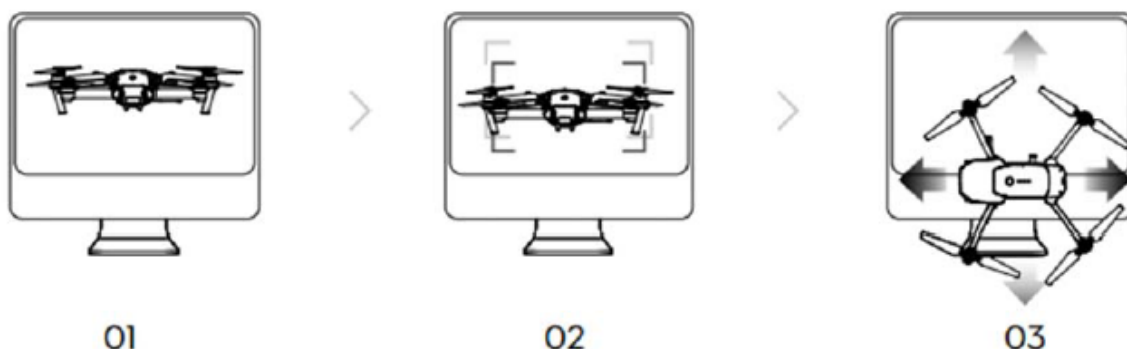

1-Στρέψτε το αεροσκάφος προς την οθόνη 2-Ευθυγράμμιση των πλαισίων 3- Ξεδίπλωμα και κλίση του αεροσκάφους

- ⚠ • Η γρήγορη βαθμονόμηση είναι και μια γρήγορη διόρθωση τυχόν προβλήματος του αισθητήρα όρασης. Ενδεικτικά προτείνεται να συνδέσετε το αεροσκάφος στον υπολογιστή για να πραγματοποιήσει την πλήρη ρύθμιση μέσω του DJI Assistant 2. Διεξάγετε βαθμονόμηση όταν οι συνθήκες φωτισμού είναι ιδανικές και υπάρχουν πλούσια χαρακτηριστικά στην επιφάνεια πτήσης.
- Μην πραγματοποιήσετε βαθμονόμηση του αεροσκάφους σε ανακλαστικές επιφάνειες όπως κεραμικά.

Χρήση Downward Vision System

Η λειτουργία Downward Vision System ενεργοποιείται αυτόματα όταν το αεροσκάφος είναι ενεργοποιημένο. Δεν απαιτείται καμία περαιτέρω ενέργεια. Η λειτουργία Downward Vision System χρησιμοποιείται συνήθως σε εσωτερικούς χώρους, όπου το GPS δεν είναι διαθέσιμο. Χρησιμοποιώντας τους αισθητήρες που είναι ενσωματωμένοι στο Downward Vision System, το αεροσκάφος μπορεί να αιωρείται με ακρίβεια ακόμη και χωρίς GPS.

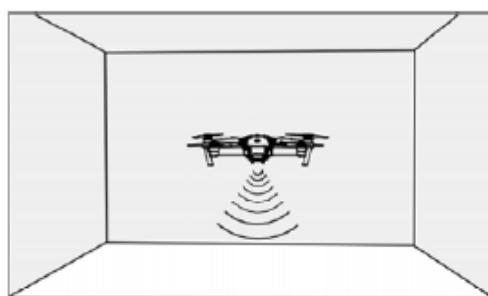

Ακολουθήστε τα παρακάτω βήματα για να χρησιμοποιήσετε το Downward Vision System:

1. Τοποθετείστε τον διακόπτη (Flight Mode) λειτουργίας πτήσης σε P-mode.
2. Τοποθετήστε το αεροσκάφος σε επίπεδη επιφάνεια. Σε αυτό το σημείο να αναφέρουμε ότι το Downward Vision System δεν μπορεί να λειτουργήσει κατάλληλα σε επιφάνειες χωρίς σαφείς διαφοροποιήσεις μοτίβου.
3. Ενεργοποιείστε το αεροσκάφος. Ο δείκτης κατάστασης του αεροσκάφους θα αναβοσβήσει με πράσινο χρώμα δύο φορές που δηλώνει ότι το Downward Vision System είναι έτοιμο. Πιέστε απαλά το αριστερό μοχλό μέχρι να απογειωθεί και μετά αφήστε το αεροσκάφος να αιωρείται στη θέση του.



Υποβοηθούμενη πείδηση από Forward Vision System

Τροφοδοτούμενο από το Forward Vision System, το αεροσκάφος θα είναι πλέον σε θέση να ξεκινήσει ενεργά φρεναρίσματα, όταν τα εμπόδια ανιχνευθούν άμεσα μπροστά από το αεροσκάφος. Σημειώστε ότι η λειτουργία Forward Vision System και Downward Vision System λειτουργούν καλύτερα όταν οι συνθήκες φωτισμού είναι ιδανικές και το εμπόδιο έχει χαρακτηριστικό μοτίβο. Επιπλέον, η ταχύτητα του αεροσκάφους δεν μπορεί να υπερβαίνει τα 10 m / s, έτσι ώστε το αεροσκάφος να μπορεί να φρενάρι και να σταματήσει έγκαιρα.

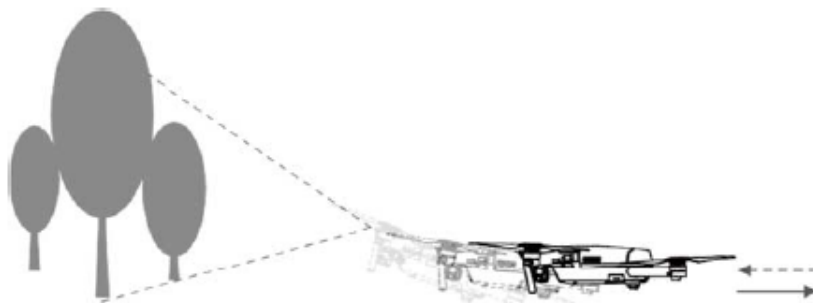

! Η απόδοση των Forward Vision System και Downward Vision System επηρεάζεται από την επιφάνεια που πετάει το αεροσκάφος. Οι αισθητήρες υπερήχων μπορεί να μην είναι σε θέση να μετρήσουν με ακρίβεια αποστάσεις όταν το αεροσκάφος πετά πάνω από επιφάνειες που απορροφούν τον ήχο. Επιπλέον, η κάμερα μπορεί να μην λειτουργεί σωστά σε μη ιδανικά περιβάλλοντα. Το αεροσκάφος θα αλλάξει κατάσταση από P-mode σε λειτουργία ATTI αυτόματα αν, ούτε το GPS, ούτε οι λειτουργίες Forward Vision System και Downward Vision System είναι διαθέσιμες. Λειτουργήστε το αεροσκάφος με μεγάλη προσοχή στις ακόλουθες περιπτώσεις:

- Αν πετάτε πάνω από μονόχρωμες επιφάνειες (π.χ. καθαρό μαύρο, καθαρό λευκό, καθαρό κόκκινο, καθαρό πράσινο).
- Αν πετάτε πάνω από πολύ ανακλαστικές επιφάνειες.
- Αν πετάτε σε υψηλές ταχύτητες (πάνω από 10 m / s σε ύψος 2 μέτρα και άνω 5m / s σε ύψος 1 μέτρο).
- Αν πετάτε πάνω από το νερό ή διαφανείς επιφάνειες.
- Αν πετάτε πάνω από κινούμενες επιφάνειες ή αντικείμενα.
- Αν πετάτε σε μια περιοχή όπου ο φωτισμός αλλάζει συχνά ή απότομα.
- Αν πετάτε πάνω από εξαιρετικά σκούρες ή πολύ φωτεινές επιφάνειες.
- Αν πετάτε πάνω από επιφάνειες που μπορούν να απορροφήσουν τα ηχητικά κύματα.
- Αν πετάτε πάνω από επιφάνειες με τα ίδια επαναλαμβανόμενα μοτίβα ή υφές (π.χ. πλακάκια με το ίδιο σχέδιο).
- Αν πετάτε πάνω από κεκλιμένες επιφάνειες που θα εκτρέψουν τα ηχητικά κύματα μακριά από το αεροσκάφος.

💡 Κρατήστε τους αισθητήρες καθαρούς ανά πάσα στιγμή. Ακαθαρσίες ή άλλα υπολείμματα μπορούν να επηρεάσουν αρνητικά την αποτελεσματικότητα των αισθητήρων.

- Η λειτουργία Downward Vision System είναι αποτελεσματική μόνο όταν το αεροσκάφος είναι σε υψόμετρο από 0,3 έως 13 μέτρα.
- Οι λειτουργίες Forward Vision System και Downward Vision System μπορεί να μην λειτουργούν σωστά, όταν το αεροσκάφος πετά πάνω από το νερό.
- Οι λειτουργίες Forward Vision System και Downward Vision System μπορεί να μην είναι σε θέση να αναγνωρίσουν μοτίβο στο έδαφος σε συνθήκες χαμηλού φωτισμού.
- Μην χρησιμοποιείτε άλλες συσκευές υπερήχων με συχνότητα 40 KHz, όταν οι λειτουργίες Forward Vision System και Downward Vision System είναι σε ισχύ.





⊘ Κρατήστε τα ζώα μακριά από το αεροσκάφος όταν η λειτουργία Downward Vision System είναι σε ισχύ. Ο αισθητήρας sonar εκπέμπει ήχους υψηλής συχνότητας που είναι κάποια ζώα μπορούν να ακούσουν.

Καταγραφή πτήσης-Flight Recorder

Τα στοιχεία πτήσης καταγράφονται αυτόματα στην εσωτερική μνήμη του αεροσκάφους. Αυτό περιλαμβάνει τηλεμετρία πτήσης, πληροφορίες για την κατάσταση του αεροσκάφους, και άλλες παραμέτρους. Για να αποκτήσετε πρόσβαση σε αυτά τα δεδομένα, συνδέστε το αεροσκάφος με τον υπολογιστή μέσω της θύρας USB Micro.

Σύνδεση και αποσύνδεση των ελίκων

Χρησιμοποιείτε μόνο εγκεκριμένους DJI έλικες στο Mavic Pro σας. Το λευκό δαχτυλίδι και κανένα δαχτυλίδι στον έλικα αναφέρονται στο σημείο που θα πρέπει να τοποθετούνται οι έλικες και προς ποια κατεύθυνση θα πρέπει να τους περιστρέψετε για να κουμπώσουν.

Προπέλες	Άσπρο δαχτυλίδι	Κανένα δαχτυλίδι
Εικόνα		
Συνδέστε σε	Κινητήρες με λευκά σημάδια.	Κινητήρες χωρίς λευκά σημάδια
Απεικόνιση	 Κλειδώμα: Ενεργοποιήστε τις προπέλες στην υποδεικνυόμενη κατεύθυνση για να τοποθετήσετε και σφίξτε.  Ξεκλειδώμα: Γυρίστε τις προπέλες στην υποδεικνυόμενη κατεύθυνση για να χαλαρώσει και να αφαιρέσετε	

Τοποθέτηση των ελίκων

Συνδέστε τις προπέλες με το λευκό δαχτυλίδι με τη βάση στήριξης με λευκά σημάδια. Πιέστε τον έλικα πάνω στην πλάκα στερέωσης και περιστρέψτε στην κλειδαριά μέχρι να ασφαλιστεί στη θέση της. Συνδέστε το άλλο ζευγάρι ελίκων στην βάση τοποθέτησης, χωρίς σημάδια. Ξεδιπλώστε όλους τους έλικες στις προπέλες.

Με λευκά σημάδια Χωρίς λευκά σημάδια

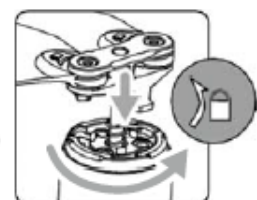
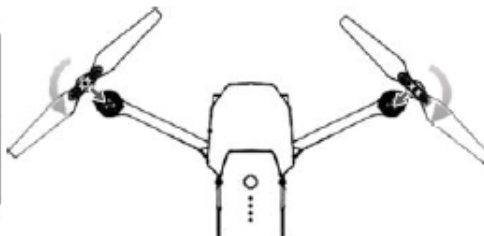
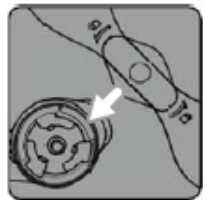
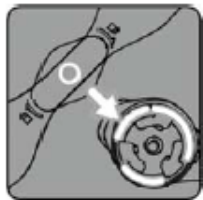

Αποσπώντας τις προπέλες

Πιέστε προς τα κάτω τους έλικες πάνω στον κινητήρα, περιστρέψτε τον έλικα σύμφωνα με την έντονη κατεύθυνση για να ξεκλειδώσετε την έλικα.



- Να είστε προσεκτικοί με τις αιχμηρές άκρες των ελίκων. Χειριστείτε με προσοχή.
- Χρησιμοποιείτε μόνο εγκεκριμένους έλικες DJI. Μην αναμειγνύετε τους τύπους ελίκων.
- Σταθείτε μακριά από τους κινητήρες και ΜΗΝ τους αγγίζετε όταν γυρίζουν.
- Ελέγξτε ότι οι προπέλες και οι κινητήρες έχουν τοποθετηθεί σωστά και σταθερά πριν από κάθε πτήση.
- Βεβαιωθείτε ότι όλοι οι έλικες είναι σε καλή κατάσταση πριν από κάθε πτήση.
- Για την αποφυγή τραυματισμού, καθιστούμε σαφές να ΜΗΝ αγγίζετε τους έλικες ή το μοτέρ όταν περιστρέφονται.
- Χρησιμοποιείτε ΜΟΝΟ προπέλες DJI για μια καλύτερη και πιο ασφαλή πτητική εμπειρία.



Intelligent Flight Battery - Έξυπνη Μπαταρία

Εισαγωγή

Η έξυπνη μπαταρία πτήσης της DJI έχει χωρητικότητα 3830 mAh, τάση 11,4 V, και λειτουργίες έξυπνης φόρτισης / αποφόρτισης, παρέχει τεράστια πηγή ενέργειας για το αεροσκάφος. Θα πρέπει να φορτίζεται μόνο με τη χρήση ενός κατάλληλου φορτιστή που έχει εγκριθεί από την DJI.

Intelligent Flight Battery

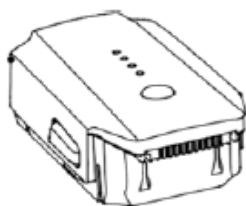

Φορτιστής

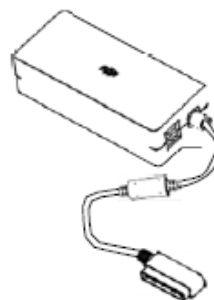

Η μπαταρία πρέπει να είναι πλήρως φορτισμένη πριν από την πρώτη φορά χρήσης της.

Λειτουργίες μπαταρίας

1. Επίπεδο μπαταρίας: Οι ενδεικτικές λυχνίες LED εμφανίζουν το τρέχον επίπεδο της μπαταρίας.
2. Λειτουργία Αυτόματης Αποφόρτισης: Για να αποφευχθεί η διόγκωση, η μπαταρία αποφορτίζεται αυτόματα κάτω από το 65% της συνολικής ισχύος όταν είναι σε αδράνεια για περισσότερο από δέκα ημέρες. Χρειάζονται περίπου δύο ημέρες για να φτάσει η μπαταρία στο 65%. Είναι φυσιολογικό να αισθανθείτε μέτρια θερμότητα η οποία εκπέμπεται από την μπαταρία κατά τη διάρκεια της διαδικασίας αποφόρτισης. Το κατώτατο όριο μπορεί να ρυθμιστεί στην εφαρμογή DJI GO.
3. Ισοροπημένη Φόρτιση: Εξισορροπεί αυτόματα την τάση του κάθε στοιχείου της μπαταρίας κατά τη φόρτιση.
4. Προστασία υπερφόρτισης: Η φόρτιση σταματάει αυτόματα όταν η μπαταρία είναι πλήρως φορτισμένη.
5. Ανίχνευση θερμοκρασίας: Η μπαταρία θα φορτιστεί μόνο όταν η θερμοκρασία είναι μεταξύ 5 και 40 βαθμών Κελσίου.
6. Προστασία από υπερβολική ένταση: Η μπαταρία σταματά να φορτίζει όταν ανιχνεύεται υψηλή ένταση (πάνω από 8,5 A).
7. Προστασία αποφόρτισης: Για να αποφύγετε τη βλάβη υπερβολικής αποφόρτισης, η αποφόρτιση σταματά αυτόματα.
8. Κύκλωμα προστασίας από βραχυκύκλωμα: Διακόπτει αυτόματα την παροχή ρεύματος όταν ανιχνεύεται ένα βραχυκύκλωμα.
9. Προστασία Βλάβης Στοιχείων: Η εφαρμογή DJI GO εμφανίζει ένα προειδοποιητικό μήνυμα όταν ανιχνεύεται ένα κατεστραμμένο στοιχείο στην μπαταρία.
10. Sleep Mode: Για εξοικονόμηση ενέργειας, η μπαταρία θα κόψει την παροχή ρεύματος και θα εισέλθει σε κατάσταση αναμονής μετά από 20 λεπτά αδράνειας.
11. Επικοινωνία με το αεροσκάφος: Πληροφορίες σχετικά με την τάση της μπαταρίας, τη χωρητικότητα, το ρεύμα, κλπ μεταδίδονται στον εγκέφαλο του αεροσκάφους.





Ανατρέξτε στις Οδηγίες Mavic Pro για την έξυπνη μπαταρία πτήσεων (Intelligent Flight Battery) πριν από τη χρήση.

Χρήση της μπαταρίας

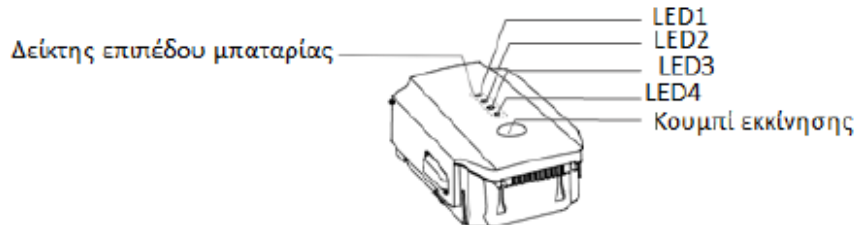

Ενεργοποίηση ON / Απενεργοποίηση OFF

Ενεργοποίηση: Πατήστε το κουμπί λειτουργίας μία φορά, στη συνέχεια, πατήστε ξανά και κρατήστε πατημένο για 2 δευτερόλεπτα για να ενεργοποιήσετε την μπαταρία. Στην οθόνη ελέγχου κατάστασης του τηλεχειριστηρίου (Remote Control) θα εμφανιστεί το τρέχον επίπεδο της μπαταρίας.

Απενεργοποίηση: Πατήστε το κουμπί λειτουργίας μία φορά, στη συνέχεια, πατήστε ξανά και κρατήστε πατημένο για 2 δευτερόλεπτα για να το απενεργοποιήσετε.

Χρήση σε χαμηλή θερμοκρασία:

1. Η χωρητικότητα της μπαταρίας μειώνεται σημαντικά όταν το αεροσκάφος πετάει σε χαμηλή θερμοκρασία περιβάλλοντος (-10°C και 5°C).
2. Δεν συνιστάται η μπαταρία να χρησιμοποιείται σε εξαιρετικά χαμηλή θερμοκρασία ($< -10^{\circ}\text{C}$). Η τάση της μπαταρίας θα πρέπει να φθάσει το κατάλληλο επίπεδο όταν επικρατούν στο περιβάλλον θερμοκρασίες μεταξύ -10°C και 5°C .
3. Σταματήστε την πτήση το συντομότερο δυνατόν όταν η εφαρμογή DJI εμφανίσει 'Low Battery Level Warning' (προειδοποίηση χαμηλού επιπέδου μπαταρίας), σε χαμηλή θερμοκρασία περιβάλλοντος.
4. Κρατήστε την μπαταρία σε εσωτερικούς χώρους για να έρθει σε θερμοκρασία δωματίου πριν χρησιμοποιηθεί σε περιβάλλον με χαμηλή θερμοκρασία.
5. Για να εξασφαλιστεί η βέλτιστη απόδοση της μπαταρίας, διατηρείτε τη θερμοκρασία της μπαταρίας πάνω από 20°C .



Σε ψυχρά περιβάλλοντα, τοποθετήστε την μπαταρία μέσα στη θήκη της μπαταρίας και αφήστε το αεροσκάφος σε λειτουργία για περίπου 1-2 λεπτά χωρίς να το απογειώσετε ώστε να ζεσταθεί η μπαταρία πριν από την απογείωση.

Έλεγχος επιπέδου μπαταρίας









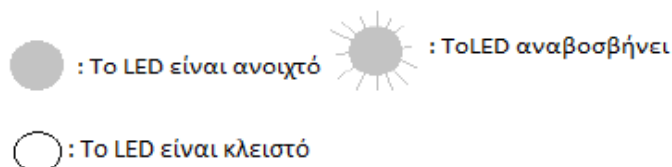



























Οι δείκτες επιπέδου μπαταρίας εμφανίζουν πόση μπαταρία παραμένει. Όταν η μπαταρία είναι απενεργοποιημένη, πατήστε το κουμπί λειτουργίας μία φορά. Οι δείκτες στάθμης της μπαταρίας θα ανάψουν για να εμφανιστεί το τρέχον επίπεδο της μπαταρίας. Δείτε παρακάτω για λεπτομέρειες.





Οι δείκτες στάθμης της μπαταρίας δείχνουν επίσης το τρέχον επίπεδο της μπαταρίας κατά τη διάρκεια της φόρτωσης και εκφόρτωσης. Οι δείκτες που ορίζονται παρακάτω



Battery Level Indicators				
LED1	LED2	LED3	LED4	Battery Level
				87.5%~100%
				75%~87.5%
				62.5%~75%
				50%~62.5%
				37.5%~50%
				25%~37.5%
				12.5%~25%
				0%~12.5%
				=0%

Φόρτιση Intelligent Flight Battery

1. Συνδέστε το φορτιστή της μπαταρίας σε μια πηγή τροφοδοσίας (100-240 V 50/60 Hz).
2. Συνδέστε την μπαταρία με το φορτιστή για να ξεκινήσει η φόρτιση.
3. Ο δείκτης επιπέδου μπαταρίας θα εμφανίσει το τρέχον επίπεδο της μπαταρίας, καθώς φορτίζεται.
4. Η Intelligent Flight Battery είναι πλήρως φορτισμένη όταν οι δείκτες επιπέδου μπαταρίας είναι σβηστοί. Αποσυνδέστε την μπαταρία από το φορτιστή.
5. Αφήστε τη θερμοκρασία του να πέσει σε θερμοκρασία δωματίου πριν την αποθηκεύσετε για μεγάλο χρονικό διάστημα.
6. Ο φορτιστής θα σταματήσει τη φόρτιση της μπαταρίας, εάν η θερμοκρασία ενός ή περισσότερων στοιχείων της μπαταρίας δεν είναι εντός του λειτουργικού φάσματος (5°C έως 40°C).



Απενεργοποιείτε πάντα την μπαταρία πριν την τοποθετήσετε ή την αφαιρέσετε από το Mavic Pro. Ποτέ μην τοποθετήσετε ή αφαιρέσετε μια μπαταρία όταν είναι ενεργοποιημένη

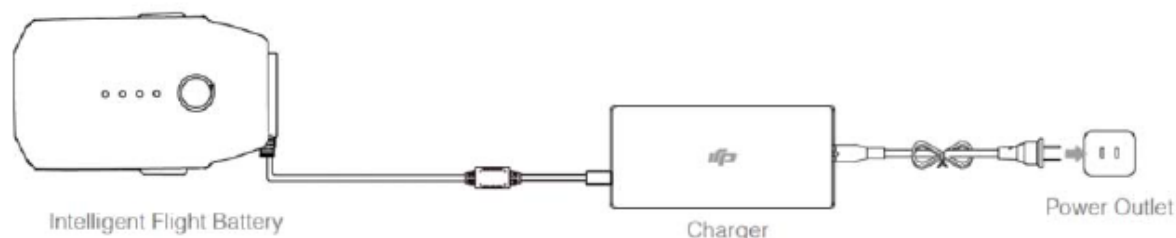

Έλεγχος επιπέδου μπαταρίας κατά την διάρκεια φόρτισης

LED1	LED2	LED3	LED4	Επίπεδο Μπαταρίας
☀	○	○	○	0%~25%
☀	☀	○	○	25%~50%
☀	☀	☀	○	50%~75%
☀	☀	☀	☀	75%~100%
○	○	○	○	Πλήρης φόρτιση.

Προστασία Μπαταρίας ένδειξη LED

Ο παρακάτω πίνακας δείχνει τους μηχανισμούς προστασίας της μπαταρίας και τα αντίστοιχα πρότυπα LED.

Ανιχνετές επιπέδου μπαταρίας κατά την διάρκεια φόρτισης

LED1	LED2	LED3	LED4	Ρυθμός που αναβοσβήνει	Ένδειξη Προστασίας μπαταρίας
○	☀	○	○	LED2 Αναβοσβήνει 2 φορές/δευτ.	Ανίχνευση παραπάνω ρεύματος
○	☀	○	○	LED2 Αναβοσβήνει 3 φορές/δευτ.	Ανιχνεύεται βραχυκύκλωμα
○	○	☀	○	LED3 Αναβοσβήνει 2 φορές/δευτ.	Υπερφόρτιση ανιχνεύεται
○	○	☀	○	LED3 Αναβοσβήνει 3 φορές/δευτ.	Ανίχνευση υπέρτασης φορτιστή
○	○	○	☀	LED4 Αναβοσβήνει 2 φορές/δευτ	Θερμοκρασία φόρτισης πολύ χαμηλή
○	○	○	☀	LED4 Αναβοσβήνει 3 φορές/δευτ	Θερμοκρασία φόρτισης πολύ υψηλή

Αφού επιλυθούν τα ζητήματα αυτά, πατήστε το κουμπί λειτουργίας για να απενεργοποιήσετε τις οπτικές προειδοποιήσεις των LED. Αποσυνδέστε την Intelligent Flight Battery από το φορτιστή και συνδέστε την ξανά για να συνεχίσετε τη φόρτιση. Σημειώστε ότι δεν χρειάζεται να αποσυνδέσετε και να συνδέσετε το φορτιστή σε

περίπτωση σφάλματος θερμοκρασίας. Ο φορτιστής θα συνεχίσει τη φόρτιση όταν η θερμοκρασία είναι εντός της επιτρεπόμενων ορίων.



Η DJI δεν αναλαμβάνει καμία ευθύνη για ζημιές που προκαλούνται από φορτιστές τρίτων κατασκευαστών.

Πώς να διαχειριστείτε την Intelligent Flight Battery πριν από τη μεταφορά των μπαταριών για ένα μεγάλο ταξίδι: Πραγματοποιήστε πτήση με το Mavic Pro πάνω από την ύπαιθρο έως ότου απομείνει λιγότερο από 20% της ενέργειας.

Τηλεχειριστήριο- Remote Controller (RC)

Αυτή η ενότητα περιγράφει τις λειτουργίες του τηλεχειριστηρίου και περιλαμβάνει οδηγίες για τον έλεγχο του αεροσκάφους και της φωτογραφικής μηχανής.

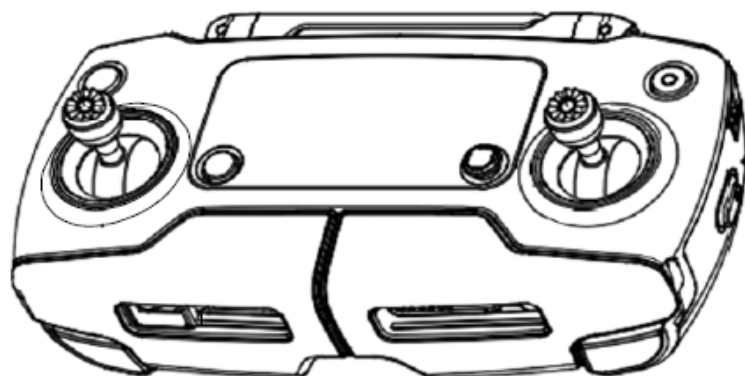

Προφίλ τηλεχειριστηρίου-Remote Controller

Το τηλεχειριστήριο του Mavic Pro είναι μια συσκευή ασύρματης επικοινωνίας πολλαπλών λειτουργιών που ενσωματώνει το σύστημα βίντεο downlink και το σύστημα τηλεχειρισμού αεροσκάφους. Το βίντεο downlink και το σύστημα τηλεχειρισμού του αεροσκάφους λειτουργούν στα 2,4 GHz. Το τηλεχειριστήριο διαθέτει μια σειρά από λειτουργίες ελέγχου της κάμερας, όπως η λήψη και προεπισκόπηση φωτογραφιών και βίντεο, καθώς και τον έλεγχο του gimbal της κάμερας. Το επίπεδο της μπαταρίας καθώς και άλλες βασικές πληροφορίες εμφανίζονται μέσω της οθόνης LCD του τηλεχειριστηρίου.



Έκδοση Συμμόρφωσης: Το τηλεχειριστήριο είναι συμβατό με τους τοπικούς κανονισμούς.

Τρόπος λειτουργίας: Ο έλεγχος του αεροσκάφους μπορεί να ρυθμιστεί σε Λειτουργία 1 ή Λειτουργία 2, ή σε μια προσαρμοσμένη λειτουργία.

Λειτουργία 1 (Mode1): Το δεξί μοχλό χρησιμεύει ως γκάζι.

Λειτουργία 2 (Mode2): Το αριστερό μοχλό χρησιμεύει ως γκάζι.



Για την αποφυγή παρεμβολών μετάδοσης, δεν λειτουργούν περισσότερο από τρία αεροσκάφη στην ίδια περιοχή.

Χρήση τηλεχειριστηρίου-Remote Controller

Ενεργοποίηση του Remote Controller και απενεργοποίηση

Το τηλεχειριστήριο του Mavic Pro τροφοδοτείται από μια επαναφορτιζόμενη μπαταρία 2S, που έχει χωρητικότητα 2970 mAh. Ακολουθήστε τα παρακάτω βήματα για να ενεργοποιήσετε το τηλεχειριστήριό σας.

1. Όταν το τηλεχειριστήριο είναι απενεργοποιημένο, πατήστε το κουμπί λειτουργίας μία φορά. Η οθόνη LCD θα εμφανίσει το τρέχον επίπεδο της μπαταρίας.
2. Πατήστε και κρατήστε πατημένο το κουμπί λειτουργίας για να ενεργοποιήσετε το τηλεχειριστήριο.
3. Το τηλεχειριστήριο θα ηχήσει όταν είναι ενεργοποιημένο.
4. Επαναλάβετε το Βήμα 2 για να απενεργοποιήσετε το τηλεχειριστήριο.

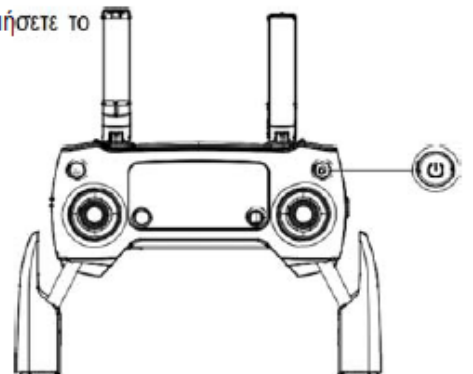

Φόρτιση τηλεχειριστηρίου

Φορτίστε το τηλεχειριστήριο χρησιμοποιώντας το παρεχόμενο φορτιστή. Ανατρέξτε στην παρακάτω εικόνα για περισσότερες λεπτομέρειες.

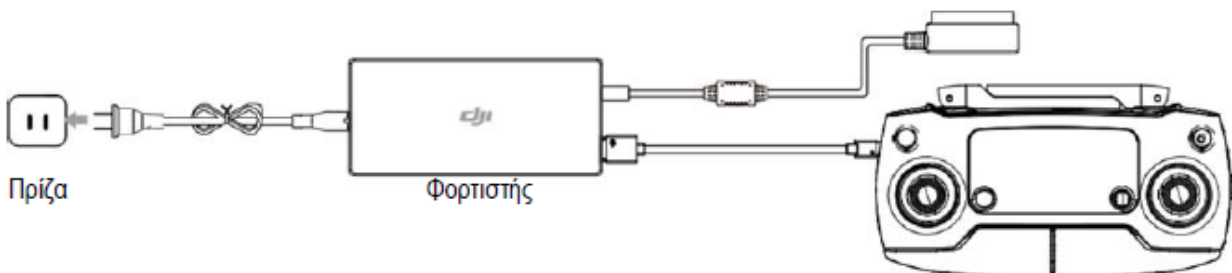

Έλεγχος κάμερας

Τραβήξτε τα βίντεο / φωτογραφίες, δείτε εικόνες που έχουν εγγραφεί, και προσαρμόστε τις ρυθμίσεις της μηχανής με το κουμπί του κλείστρου (Shutter Button), το κουμπί για τις Ρυθμίσεις κάμερας (Camera Settings Dial), και το Κουμπί Εγγραφής (Record Button) στο τηλεχειριστήριο.



Camera Settings Dial (Ρυθμίσεις Κάμερας)

1. Γυρίστε το κυκλικό πλήκτρο για να προσαρμόσετε τις ρυθμίσεις της φωτογραφικής μηχανής, όπως το ISO ή την ταχύτητα κλείστρου, χωρίς να αφήσετε το τηλεχειριστήριο.
2. Shutter Button (Κουμπί κλείστρου)
Πιέστε για να τραβήξετε μια φωτογραφία. Εάν η λειτουργία λήψης ριπής είναι ενεργοποιημένη, πολλές φωτογραφίες θα λαμβάνονται με ένα μόνο πάτημα.
3. Record Button (Κουμπί εγγραφής video)
Πατήστε μία φορά για να ξεκινήσετε την εγγραφή βίντεο, στη συνέχεια, πατήστε ξανά για να σταματήσει η εγγραφή.
4. Gimbal Dial (έλεγχος κίνησης κάμερας). Χρησιμοποιήστε αυτό το κουμπί για να ελέγξετε την κλίση της κάμερας.







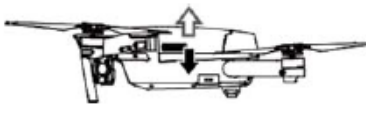

Έλεγχος Αεροσκάφους

Αυτή η ενότητα εξηγεί πώς να ελέγχετε τον προσανατολισμό του αεροσκάφους μέσω του τηλεχειριστηρίου. Το τηλεχειριστήριο έχει οριστεί σε Mode 2 από προεπιλογή.

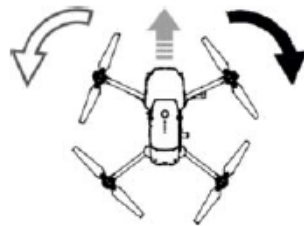

Μοχλός Ουδέτερος / Μέσος: Ο μοχλός ελέγχου είναι στη μεσαία θέση.

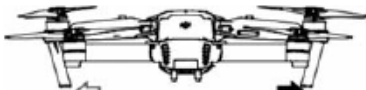

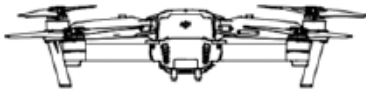
Μετακίνηση μοχλού ελέγχου: Ο μοχλός ελέγχου ωθείται μακριά από το κέντρο.

Τηλεχειριστήριο (Λειτουργία 2)	Αεροσκάφος (Μπροστινή κατεύθυνση)	Παρατηρήσεις
		<p>Η μετακίνηση του αριστερού μοχλού πάνω και κάτω αλλάζει την ανύψωση του αεροσκάφους.</p> <p>Σπρώξτε το μοχλό μέχρι να ανέβει και να κατέβει. Όταν και οι δύο μοχλοί είναι στο κέντρο, το Mavic Pro θα αιωρείται στη θέση του.</p> <p>Όσο περισσότερο ωθείται ο μοχλός μακριά από το κέντρο της θέσης, τόσο πιο γρήγορα το Mavic Pro θα αλλάξει θέση. Κινείτε πάντα το μοχλό απαλά για να αποφύγετε αιφνίδιες και απρόσμενες αλλαγές στην ανύψωση.</p>
		<p>Η μετακίνηση του αριστερού μοχλού προς τα αριστερά ή προς τα δεξιά ελέγχει το πηδάλιο και την περιστροφή του αεροσκάφους. Σπρώξτε το μοχλό αριστερά για να περιστρέψετε το αεροσκάφος αριστερά, σπρώξτε το δεξιά μοχλό για να το περιστρέψετε δεξιά. Αν ο μοχλός είναι στο κέντρο, το Mavic Pro θα διατηρήσει τον ισχύον προσανατολισμό του. Όσο περισσότερο ωθείται μακριά ο μοχλός από το κέντρο, τόσο πιο γρήγορα το Mavic Pro θα περιστρέφεται.</p>
		<p>Προχωρώντας το δεξί μοχλό ελέγχου αριστερά και δεξιά αλλάζει η κλίση του αεροσκάφους προς τα δεξιά και τα αριστερά. Σπρώξτε το μοχλό μέχρι να πετάξει προς τα εμπρός και προς τα κάτω για να πετάξει προς τα πίσω. Το Mavic Pro θα αιωρείται στη θέση του, αν ο μοχλός είναι στο κέντρο. Σπρώξτε το μοχλό πιο μακριά από το κέντρο της θέσης για μια μεγαλύτερη γωνία κλίσης (μέγιστος αριθμός 30) και ταχύτερη πτήση.</p>
		<p>Μετακινώντας το μοχλό ελέγχου αριστερά και δεξιά αλλάζει η κλίση του αεροσκάφους προς τα αριστερά και τα δεξιά. Πιέστε για να πετάξει αριστερά και δεξιά. Το Mavic Pro θα αιωρείται στη θέση του, αν ο μοχλός είναι στο κέντρο.</p>
		<p>Πατήστε το κουμπί πτήσης Παύση (Pause) μία φορά για έξοδο από τις λειτουργίες ActiveTrack, TapFly και Intelligent Navigation. Το αεροσκάφος θα αιωρείται στο τρέχουσα θέση.</p>



Ενεργοποιήστε τη λειτουργία πτήσης

Μετακινήστε το ρυθμιστικό για να επιλέξετε την επιθυμητή λειτουργία πτήσης. Μπορείτε να επιλέξετε ανάμεσα σε P-mode και S-mode.

Θέση	Λειτουργία πτήσης (Flight Mode)
	P-mode
	S-mode

P-mode (Positioning)

Η λειτουργία P-mode ενδείκνυται όταν το σήμα GPS είναι ισχυρό. Το αεροσκάφος χρησιμοποιεί το GPS και το Σύστημα όρασης για να σταθεροποιείται αυτόματα, να περιηγείται ανάμεσα στα εμπόδια ή να παρακολουθεί ένα κινούμενο αντικείμενο.

Τα προηγμένα χαρακτηριστικά, όπως η λειτουργία TapFly και ActiveTrack ενεργοποιούνται στην λειτουργία P-mode.

S-mode (Sport)

Οι παράμετροι χειρισμού του αεροσκάφους ρυθμίζονται έτσι ώστε να ενισχυθεί η ικανότητα ελιγμών του αεροσκάφους. Με S-mode η μέγιστη ταχύτητα πτήσης του αεροσκάφους αυξάνεται σε 18 m / s. Σημειώστε ότι η λειτουργία Forward Vision System είναι απενεργοποιημένη σε αυτή την κατάσταση.

Η λειτουργία πτήσης είναι κλειδωμένη στην λειτουργία P-mode από προεπιλογή, ανεξάρτητα από τη θέση του διακόπτη. Για να αλλάξετε λειτουργία πτήσης, μεταβείτε στην προβολή κάμερας (Camera view) στην εφαρμογή DJI GO, πατήστε  και ενεργοποιήστε τις Πολλαπλές λειτουργίες πτήσης (Multiple Flight Modes). Μετά την ενεργοποίηση πολλαπλών λειτουργιών πτήσης, ενεργοποιείται ο διακόπτης του χειριστηρίου. Γυρίστε το διακόπτη στη θέση P και στη συνέχεια σε S για να πετάξει στο SportMode.

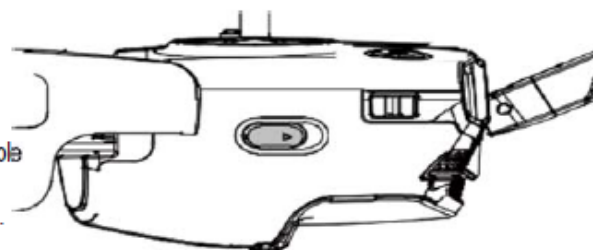

Κουμπί RTH (Επιστροφή στο σημείο εκκίνησης)

Πατήστε και κρατήστε πατημένο το κουμπί RTH για να ξεκινήσει η διαδικασία Return-to-Home (RTH). Το αεροσκάφος θα επιστρέψει στην τελευταία αρχική θέση που έχει καταγράψει. Πατήστε ξανά αυτό το κουμπί για να ακυρώσετε τη διαδικασία RTH και να επανακτήσετε τον έλεγχο του αεροσκάφους.

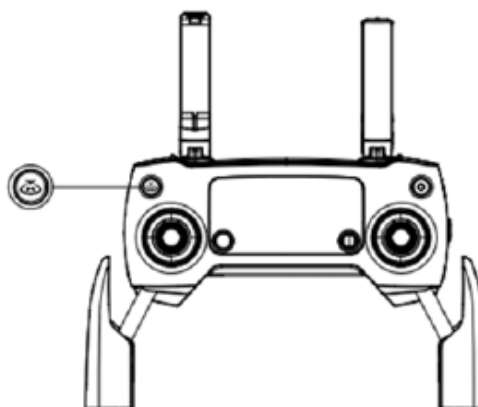

Βέλτιστη σχέση μετάδοσης σήματος

Το σήμα μετάδοσης μεταξύ του αεροσκάφους και του τηλεχειριστηρίου είναι πιο αξιόπιστο εντός της περιοχής που απεικονίζεται στην παρακάτω εικόνα:

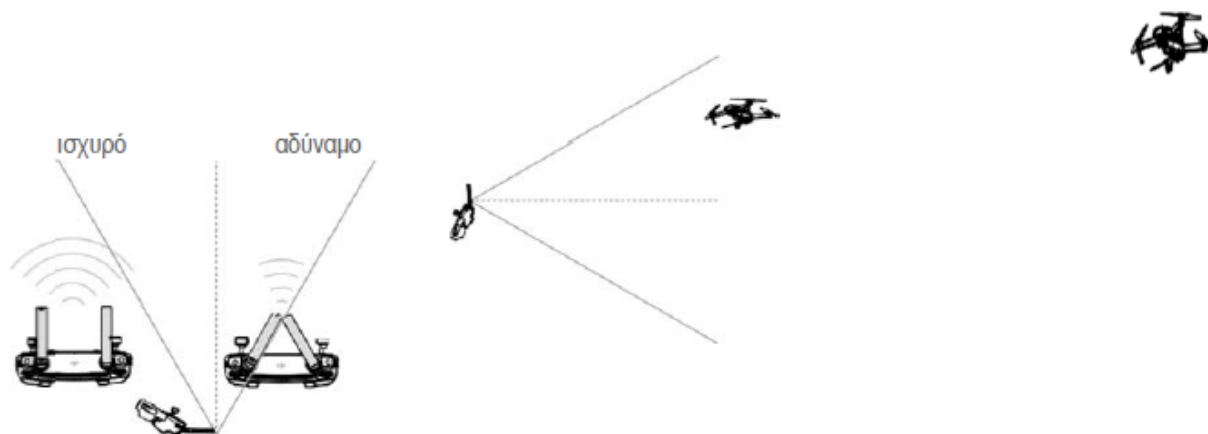

Βεβαιωθείτε ότι το αεροσκάφος πετά μέσα στην βέλτιστη ζώνη μετάδοσης. Για να επιτευχθεί η καλύτερη δυνατή απόδοση μετάδοσης, να διατηρείτε πάντα τον κατάλληλο προσανατολισμό και κατεύθυνση μεταξύ του χειριστή και του αεροσκάφους.

Οθόνη LCD

Η οθόνη LCD εμφανίζει διάφορες πληροφορίες, όπως τηλεμετρία πτήσης, το επίπεδο της μπαταρίας σε πραγματικό χρόνο κλπ. Ανατρέξτε στην παρακάτω εικόνα για την έννοια του κάθε εικονιδίου στην οθόνη LCD.

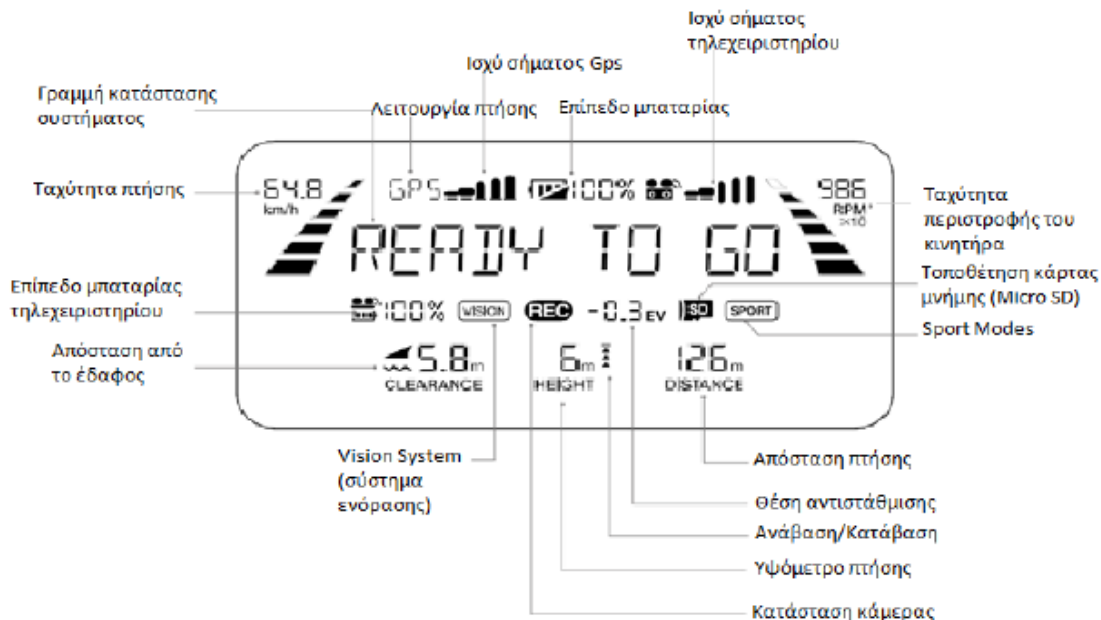

Συνδέοντας το τηλεχειριστήριο

Το τηλεχειριστήριο συνδέεται με το αεροσκάφος σας πριν από την παράδοση. Η σύνδεση απαιτείται μόνο όταν χρησιμοποιήσετε ένα νέο τηλεχειριστήριο για πρώτη φορά. Ακολουθήστε τα παρακάτω βήματα για να συνδέσετε ένα νέο τηλεχειριστήριο:



1. Ενεργοποιήστε το τηλεχειριστήριο, συνδέστε το με καλώδιο σύνδεσης στην κινητή συσκευή και ενεργοποιήστε το αεροσκάφος. Ξεκινήστε την εφαρμογή DJI GO.
2. Πατήστε "Camera" και, στη συνέχεια, πατήστε "Linking RC" (Σύνδεση Τηλεχειριστηρίου).
3. Το τηλεχειριστήριο είναι έτοιμο να συνδεθεί. Στο τηλεχειριστήριο η Ένδειξη κατάστασης αναβοσβήνει μπλε και ένα ηχητικό σήμα εκπέμπεται.
4. Εντοπίστε το κουμπί σύνδεσης στο πλάι του αεροσκάφους, όπως φαίνεται στο παρακάτω σχήμα. Πατήστε το κουμπί σύνδεσης για να ξεκινήσετε τη σύνδεση. Στο τηλεχειριστήριο η Κατάσταση Ένδειξης LED θα εμφανίζει σταθερά ένα πράσινο φως, τότε το τηλεχειριστήριο έχει συνδεθεί με επιτυχία με το αεροσκάφος.

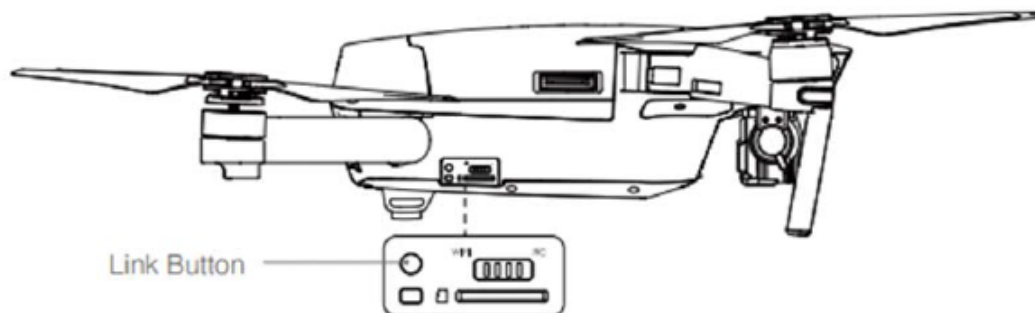

Μόνο ένα χειριστήριο μπορεί να είναι συνδεδεμένο με το Mavic. Το τηλεχειριστήριο θα αποσυνδεθεί από μόνο του από ένα αεροσκάφος, εάν ένα νέο τηλεχειριστήριο συνδεθεί με το ίδιο αεροσκάφος.

Κάμερα και gimbal

Αυτή η ενότητα παρουσιάζει τις τεχνικές προδιαγραφές της κάμερας και εξηγεί τους τρόπους λειτουργίας του gimbal.

Προφίλ κάμερας

Η φωτογραφική μηχανή του σκάφους Mavic Pro χρησιμοποιεί τον αισθητήρα CMOS 1 / 2,3 ιντσών για να καταγράψει βίντεο έως 4K στα 30 fps και φωτογραφίες 12 megapixel. Μπορείτε να επιλέξετε να καταγράψετε το βίντεο είτε σε μορφή MOV ή MP4. Διαθέσιμες λειτουργίες λήψης φωτογραφίας περιλαμβάνουν την στιγμιαία, τη συνεχή, και τη διακεκομμένη λειτουργία. Μια ζωντανή προεπισκόπηση του τι βλέπει η κάμερα μπορεί να παρακολουθείτε με τη συνδεδεμένη φορητή συσκευή μέσω της εφαρμογής DJI GO.

Υποδοχή κάρτας Micro SD στη φωτογραφική μηχανή.

Για να αποθηκεύσετε τις φωτογραφίες και τα βίντεο σας, τοποθετήστε την κάρτα Micro SD στην υποδοχή, όπως φαίνεται παρακάτω, πριν από την ενεργοποίηση του Mavic Pro. Το Mavic Pro έρχεται με 16 GB κάρτα Micro SD και υποστηρίζει Micro SD κάρτες έως και 64 GB. Μια κάρτα UHS-1 Micro SD συνιστάται για την ταχεία εγγραφή και ανάγνωση τους με ταχύτητες που σας επιτρέπουν να αποθηκεύσετε τα δεδομένα βίντεο υψηλής ανάλυσης.

⊘ Μην αφαιρείτε την κάρτα Micro SD από το Mavic Pro όταν είναι ενεργοποιημένο.

💡 Για να εξασφαλιστεί η σταθερότητα του συστήματος κάμερας, ανώτατο όριο στις μαγνητοσκοπήσεις είναι τα 30 λεπτά συνεχούς λήψης.

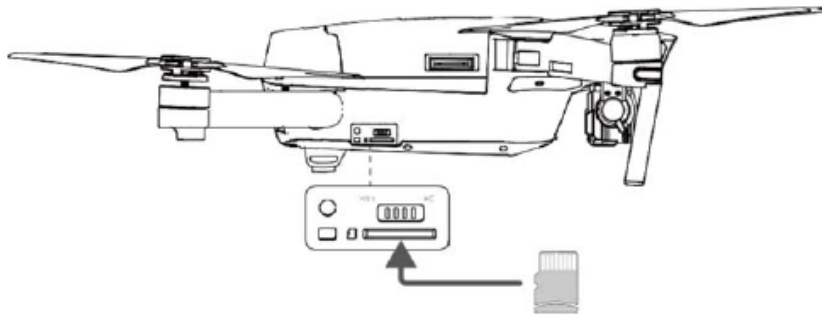

Θύρα Δεδομένων Κάμερας

Ενεργοποιήστε το Mavic Pro και συνδέστε ένα καλώδιο USB στη θύρα micro USB για να κατεβάσετε τις φωτογραφίες και τα βίντεο στον υπολογιστή σας.

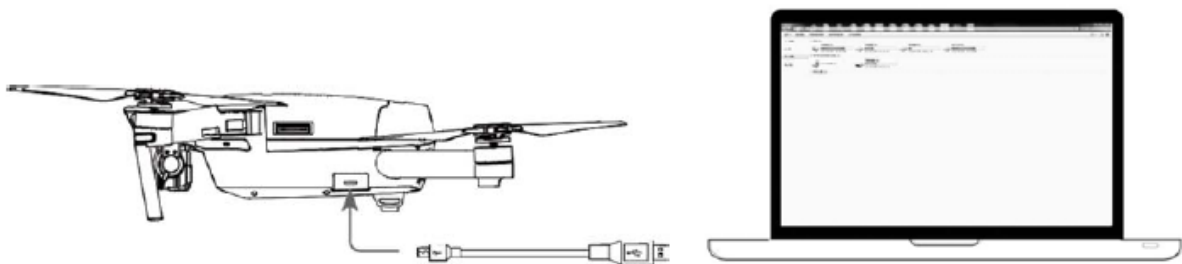

Το αεροσκάφος πρέπει να είναι ενεργοποιημένο στην προσπάθεια να αποκτήσετε πρόσβαση στο αρχείο της κάρτας Micro SD.

Προφίλ Gimbal

Το gimbal με τους 3 άξονες παρέχει μια σταθερή πλατφόρμα, η οποία σας επιτρέπει να καταγράψετε σαφείς, σταθερές εικόνες και βίντεο με την κάμερα. Το gimbal μπορεί να κινήσει την κάμερα μέσα σε ένα εύρος 120 μοιρών.

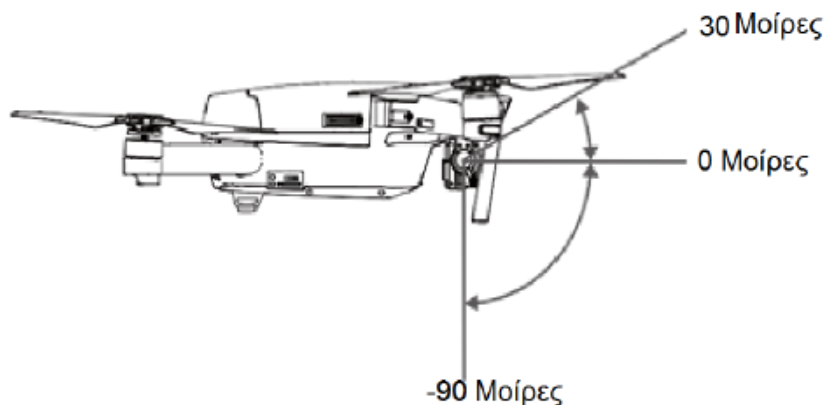

Χρησιμοποιήστε τη ροδέλα κλίσης στο τηλεχειριστήριο για τον έλεγχο της κλίσης της κάμερας, ή επιλέξτε το «Camera View» στην DJI GO εφαρμογή, πατήστε παρατεταμένα στην οθόνη μέχρι να εμφανιστεί ένας μπλε κύκλος και στη συνέχεια, σύρετε τον κύκλο για να μπορείτε να ελέγχετε την κλίση της κάμερας.

Τρόποι λειτουργίας του gimbal

Δύο τρόποι λειτουργίας του gimbal είναι διαθέσιμες. Εναλλαγή μεταξύ των διαφόρων τρόπων λειτουργίας βρίσκονται στη σελίδα με ρυθμίσεις της φωτογραφικής μηχανής στην εφαρμογή DJI GO. Σημειώστε ότι η κινητή συσκευή σας πρέπει να είναι συνδεδεμένη με το τηλεχειριστήριο για να ισχύσουν οι αλλαγές. Ανατρέξτε στον παρακάτω πίνακα για λεπτομέρειες:

	Follow Mode	Η γωνία μεταξύ προσανατολισμού του μηχανισμού gimbal και της μύτης του αεροσκάφους παραμένει σταθερή σε κάθε περίπτωση.
	FPV Mode	Το gimbal θα συγχρονιστεί με την κίνηση του αεροσκάφους προκειμένου να υπάρξει μια προοπτική First Person View.
		<ul style="list-style-type: none">• Αφαιρέστε το σφιγκτήρα του gimbal πριν ενεργοποιήσετε το αεροσκάφος.• Πρόβλημα στο μοτέρ του gimbal μπορεί να παρουσιαστεί στις παρακάτω περιπτώσεις:<ol style="list-style-type: none">1. Το αεροσκάφος είναι τοποθετημένο σε ανώμαλο έδαφος ή η κίνηση του gimbal παρεμποδίζεται.2. Το gimbal έχει υποβληθεί σε υπερβολική εξωτερική δύναμη, όπως σύγκρουση. Παρακαλείστε να πραγματοποιείτε απογειώσεις από επίπεδο, ανοικτό έδαφος και φροντίζετε για την προστασία του gimbal ανά πάσα στιγμή.• Πετώντας σε ομίχλη ή σε σύννεφα μπορεί το gimbal να πάρει υγρασία, με αποτέλεσμα την προσωρινή βλάβη. Το gimbal θα ανακτήσει πλήρη λειτουργικότητα όταν στεγνώσει.• Είναι φυσιολογικό για το gimbal να παράγει σύντομο παλμό έντονου ήχου κατά την εκκίνηση.

Εφαρμογή (App) DJI GO

Η ενότητα αυτή παρουσιάζει τις κύριες λειτουργίες του app DJI GO.

DJI GO App

Το DJI GO App είναι μια εφαρμογή για κινητές συσκευές που έχει σχεδιαστεί ειδικά για τον εξοπλισμό DJI GO. Χρησιμοποιήστε αυτή την εφαρμογή για τον έλεγχο του gimbal, της φωτογραφικής μηχανής, και άλλες λειτουργίες του αεροσκάφους. Η εφαρμογή διαθέτει εξοπλισμό, Editor, Skyrixel και MeSections, τα οποία χρησιμοποιούνται για ρυθμίσετε το αεροσκάφος σας, να επεξεργαστεί και πραγματοποιήσει την κοινή χρήση των φωτογραφιών και βίντεο σας με τους άλλους.



Εξοπλισμός

Επιλέξτε «Camera view» πατώντας στο εικονίδιο εξοπλισμού από το κεντρικό GUI.

Camera view

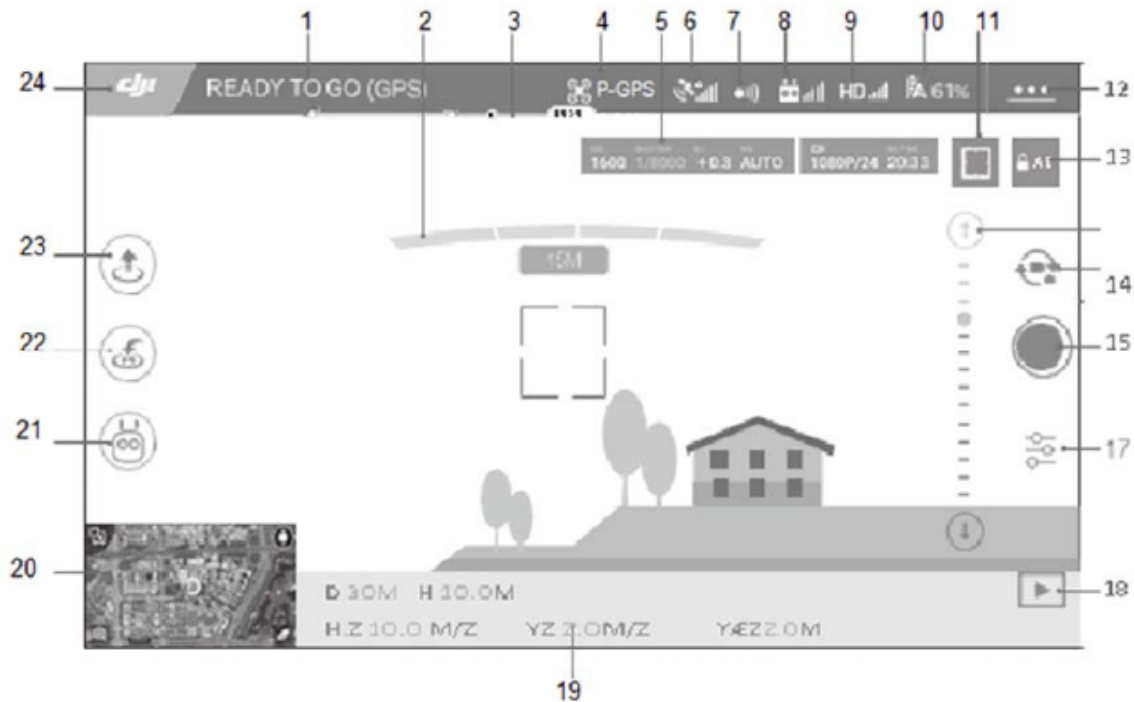

1. Κατάσταση συστήματος: Το εικονίδιο προβάλλει τη κατάσταση πτήσης του αεροσκάφους και διάφορα μηνύματα προειδοποίησης.
2. Κατάσταση ανίχνευσης εμποδίων: Οι κόκκινες γραμμές εμφανίζονται όταν πλησιάζει εμπόδια. Οι ράβδοι με πορτοκαλί χρώμα εμφανίζονται όταν τα εμπόδια είναι μακριά από το αεροσκάφος.
3. Ένδειξη στάθμης μπαταρίας: Ο δείκτης επιπέδου μπαταρίας παρέχει μια δυναμική απεικόνιση του επιπέδου της μπαταρίας. Οι χρωματιστές ζώνες στην ένδειξη στάθμης μπαταρίας αντιπροσωπεύουν τα επίπεδα ισχύος που απαιτούνται για να εκτελεστούν και άλλες διαφορετικές λειτουργίες.
4. Το P-GPS υποδεικνύει την τρέχουσα λειτουργία πτήσης. Πατήστε για να ρυθμίσετε τις κύριες ρυθμίσεις ελέγχου. Αυτές οι ρυθμίσεις σας επιτρέπουν να τροποποιήσετε όρια και συμπεριφορά ελέγχου.
5. Παράμετροι κάμερας: Εμφάνιση των παραμέτρων ρυθμίσεων της κάμερας και τη χωρητικότητα της κάρτας Micro SD.

ISO	SHUTTER	EV	WB	RES	SD TIME
1600	1/8000	+0.3	AUTO	1080P/24	20:33
6. Ισχύ σήματος GPS: παρουσιάζει πόσο ισχυρό είναι το σήμα GPS. Οι άσπρες μπάρες δείχνουν αν το σήμα το GPS είναι επαρκές.
7. Κατάσταση Forward Vision System: Πατήστε πάνω σε αυτό το πλήκτρο για να ενεργοποιήσετε ή να απενεργοποιήσετε τις δυνατότητες που προέρχονται από την λειτουργία Forward Vision System.
8. Σήμα τηλεχειριστηρίου (Remote Controller-RC): Το εικονίδιο αυτό παρουσιάζει την ισχύ του σήματος του τηλεχειριστηρίου.
9. HD Video Link Ισχύ σήματος: Αυτό το εικονίδιο δείχνει την ισχύ της σύνδεσης downlink HD βίντεο μεταξύ του αεροσκάφους και του τηλεχειριστηρίου.

10. Επίπεδο μπαταρίας: Αυτό το εικονίδιο δείχνει το τρέχον επίπεδο της μπαταρίας. Πατήστε για να δείτε το μενού πληροφοριών της μπαταρίας, ρυθμίστε τα διάφορα κατώτατα όρια προειδοποίησης μπαταρίας, και για να δείτε το ιστορικό προειδοποιήσεων της μπαταρίας.
11. Κομπι εστίασης/μέτρησης: Πατήστε για εναλλαγή μεταξύ εστίασης και λειτουργίας μέτρησης. Πατήστε για να επιλέξετε το αντικείμενο για την εστίαση ή την μέτρηση.
12. Γενικές ρυθμίσεις: Πατήστε για να εισάγετε γενικές ρυθμίσεις στο μενού για τη ρύθμιση των μετρήσεων, για να επιτρέψετε live stream, δρομολόγια πτήσεων στην οθόνη και ούτω καθεξής.
13. Κλειδωμα αυτόματης έκθεσης: Πατήστε για να κλειδώσετε την τιμή έκθεσης.
14. Προβολή gimbal: Εμφανίζει το εύρος του πεδίου του gimbal.
15. Κομπι φωτογραφίας/βίντεο: Πατήστε για εναλλαγή καταγραφής από video σε φωτογραφία και αντίστροφα.
16. Κομπι καταγραφής/φωτογράφισης: Πατήστε για να ξεκινήσετε την φωτογράφιση ή για να ξεκινήσετε την καταγραφή βίντεο.
17. Ρυθμίσεις φωτογράφισης: Πατήστε για να ρυθμίσετε το πρότυπο ISO, το κλείστρο και το επίπεδο αυτόματης έκθεσης της κάμερας.
18. Αναπαραγωγή: Πατήστε για να μπειτε στη σελίδα της αναπαραγωγής. Μπορείτε να κάνετε προεπισκόπηση φωτογραφιών και βίντεο από τη στιγμή που λαμβάνονται.
19. Τηλεμετρία πτήσης:
D 30M: Απόσταση μεταξύ του αεροσκάφους και του σημείου εκκίνησης (Home Point)
H 10.0M: Ύψος από το έδαφος
VS 2.0M/S: Κατακόρυφη ταχύτητα αεροσκάφους.
20. Χάρτης: Πατήστε για να δείτε το χάρτη.



21. Έξυπνη λειτουργία πτήσης (Intelligent Flight Mode): Το εικονίδιο εμφανίζεται σταθερά όταν η λειτουργία Intelligent Flight Mode είναι σε ισχύ.
22. Έξυπνη λειτουργία επιστροφής στο σημείο εκκίνησης (RTH): Έναρξη λειτουργίας RTH. Πατήστε για να έχετε την επιστροφή του αεροσκάφους στο τελευταίο καταγεγραμμένο σημείο εκκίνησης.
23. Αυτόματη Απογείωση/ Προσγείωση: Πατήστε για να ξεκινήσετε την αυτόματη απογείωση ή την προσγείωση.
24. Πίσω: Πατήστε το εικονίδιο της DJI για να επιστρέψετε στο κύριο μενού.

Σύρετε αριστερά στο Camera View για να μπειτε στο μενού που φαίνεται παρακάτω.

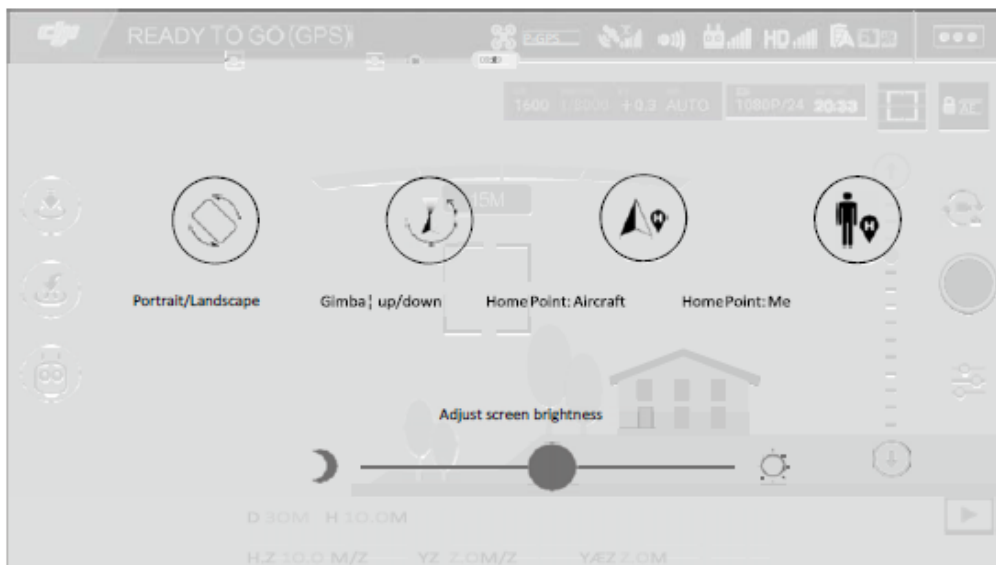

Πορτραίτο / Τοπίο

Μεταβείτε στη λειτουργία Πορτραίτο πατώντας το εικονίδιο.

Gimbal πάνω / κάτω

Πατήστε το εικονίδιο για να στρέψετε την κάμερα προς τα κάτω ή προς τα εμπρός.

Αρχικό Σημείο-Home Point

Χρησιμοποιήστε την τοποθεσία του αεροσκάφους ή τον έλεγχο απομακρυσμένης θέσης ως αρχικό σημείο.

Χρησιμοποιώντας την κινητή συσκευή σας για τον έλεγχο του αεροσκάφους.

Εκτός από τη χρήση του συμπεριλαμβανόμενου τηλεχειριστηρίου, μπορείτε να χρησιμοποιήσετε τη σύνδεση Wi-Fi στη φορητή συσκευή για τον έλεγχο του αεροσκάφους. Ακολουθήστε τις παρακάτω οδηγίες για να μάθετε πώς να ελέγχετε το αεροσκάφος μέσω της σύνδεσης Wi-Fi.

1. Απενεργοποιήστε το αεροσκάφος, στη συνέχεια, εναλλάξτε τον διακόπτη Control Mode στη θέση "Wi-Fi".
2. Ενεργοποιείστε το αεροσκάφος
3. Ενεργοποιείστε το Wi-Fi της κινητής σας συσκευής και πληκτρολογήστε τον κωδικό πρόσβασης Wi-Fi που εμφανίζεται στο μπροστινό μέρος του βραχίονα για να συνδεθεί το Mavic στο δίκτυο.

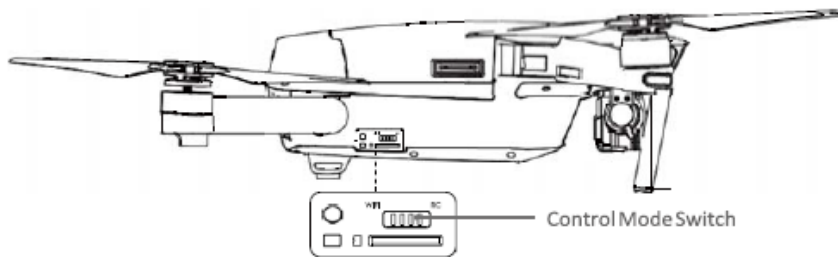

4. Πατήστε το εικονίδιο  για να απογειωθεί το αεροσκάφος αυτόματα. Πατήστε στην οθόνη και χρησιμοποιήστε τους εικονικούς κέρσορες (Virtual Joysticks) για να κινήσετε το αεροσκάφος.



- Ξεκινήστε με την εφαρμογή DJI GO και πατήστε το εικονίδιο στην επάνω δεξιά γωνία της οθόνης σας, στη συνέχεια, σαρώστε τον κωδικό Wi-Fi QR στο μπροστινό μέρος του βραχίονα για να ξεκινήσετε τη σύνδεση. Σημειώστε ότι αυτή η λειτουργία είναι διαθέσιμη μόνο σε συσκευή Android.
- Όταν χρησιμοποιείτε σύνδεση Wi-Fi σε ένα ευρύ ανοιχτό χώρο χωρίς ηλεκτρομαγνητική παρεμβολή, η απόσταση μετάδοσης είναι περίπου 262 πόδια (80 μέτρα) σε υψόμετρο 164 πόδια (50 μέτρα). Η μέγιστη ταχύτητα πτήσης είναι 14χλμ, μέγιστη ταχύτητα ανόδου είναι 2 m/s και μέγιστη ταχύτητα καθόδου είναι 1 m/s.
- Η συχνότητα Wi-Fi από την κινητή συσκευή σας μπορεί να σταλεί σε 2,4 GHz (από προεπιλογή) ή 5 GHz. Ρυθμίστε το Wi-Fi σας στα 5GHz για λιγότερες παρεμβολές. Ελέγξτε την κινητή συσκευή σας για να μάθετε αν υποστηρίζει επικοινωνία WiFi στα 5 GHz.
- Πατήστε και κρατήστε πατημένο το κουμπί σύνδεσης για περισσότερο από 5 δευτερόλεπτα για να ορίσετε τον κωδικό Wi-Fi και το SSID. Πατήστε και αφήστε το και θα παραμείνει στη συχνότητα μετάδοσης 2,4 GHz.

Χρησιμοποιώντας τους εικονικούς κέρσορες (Virtual Joysticks).

Βεβαιωθείτε ότι η κινητή συσκευή έχει συνδεθεί στο αεροσκάφος πριν από τη χρήση των Virtual Joysticks. Οι παρακάτω εικόνες είναι βασισμένες σε Mode 2 (αριστερό μοχλό ως γκάτζι).

Virtual Joysticks GUI

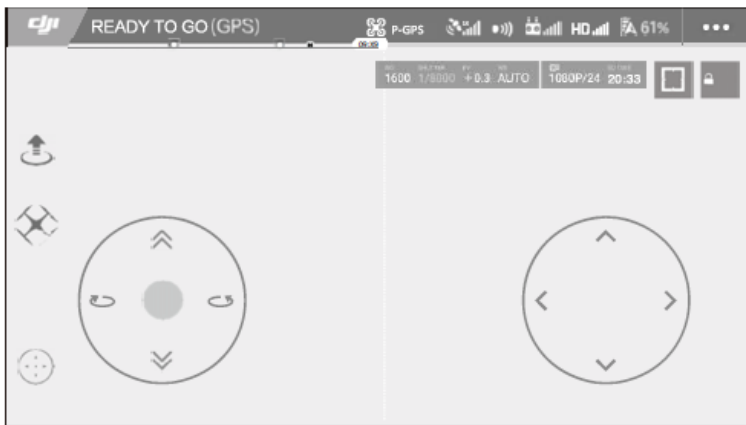

Μετακινήστε το αεροσκάφος προς τα πάνω, προς τα κάτω ή περιστρέψτε προς τα αριστερά ή προς τα δεξιά πατώντας την ελεγχόμενη περιοχή στο αριστερό αεροπλάνο.

Μετακινήστε το αεροσκάφος προς τα εμπρός, προς τα πίσω ή να περιστρέψτε το προς τα αριστερά ή προς τα δεξιά πατώντας με την ελεγχόμενη περιοχή στο δεξί αεροπλάνο.

Πατήστε το κουμπί  για να ενεργοποιήσετε ή να απενεργοποιήσετε το Virtual Joystick.

: Η περιοχή πέρα από το λευκό κύκλο ανταποκρίνεται επίσης στις εντολές χειρισμού.

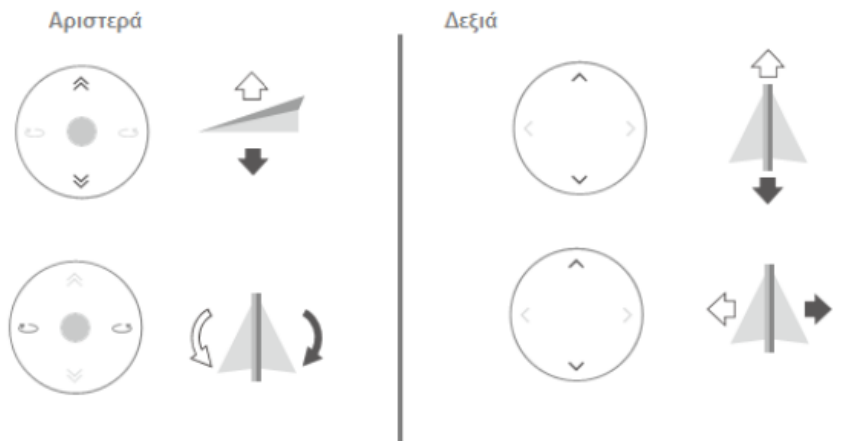

Editor

Ένα έξυπνο πρόγραμμα επεξεργασίας βίντεο είναι ενσωματωμένο στην εφαρμογή DJI GO. Μετά την εγγραφή πολλών βίντεο και τη λήψη τους στην κινητή συσκευή σας, πηγαίνετε στο Editor στην αρχική οθόνη. Στη συνέχεια μπορείτε να επιλέξετε ένα και να το κοινοποιήσετε αμέσως.

SkyPixel

Δείτε και κοινοποιήστε τα βίντεο και τις φωτογραφίες σας μέσω αυτής της επιλογής.

Me

Εάν έχετε ήδη λογαριασμό στην εφαρμογή DJI θα είστε σε θέση να συμμετάσχετε στις συζητήσεις του φόρουμ, και να μοιραστείτε τα έργα σας με την κοινότητα.

Αυτή η ενότητα περιγράφει τις πρακτικές ασφαλούς πτήσης και τους περιορισμούς της πτήσης.

Εφόσον η προετοιμασία πριν από την πτήση έχει ολοκληρωθεί, συνιστάται να χρησιμοποιείτε τον προσομοιωτή πτήσης στην DJI GO App για να εξασκήσετε τις δεξιότητες της πτήσης σας και την πτήση του αεροσκάφους σας με ασφάλεια. Βεβαιωθείτε ότι όλες οι πτήσεις διεξάγονται σε ανοικτό χώρο.

Απαιτήσεις σχετικά με την πτήση στο περιβάλλον

1. Μην χρησιμοποιείτε το αεροσκάφος σε αντίξοες καιρικές συνθήκες. Αυτές περιλαμβάνουν ταχύτητες ανέμου άνω των 10 m / s, χιόνι, βροχή και ομίχλη.
2. Πετάξτε σε ανοιχτούς χώρους. Ψηλές κατασκευές και μεγάλες μεταλλικές κατασκευές μπορούν να επηρεάσουν την ακρίβεια της πυξίδας του σκάφους και το σύστημα GPS.
3. Αποφύγετε τα εμπόδια, τα πλήθη, τις γραμμές υψηλής τάσης, τα δέντρα, και μεγάλες επιφάνειες νερού.
4. Ελαχιστοποιείτε τις παρεμβολές, αποφεύγοντας τις περιοχές με υψηλά επίπεδα του ηλεκτρομαγνητισμού, συμπεριλαμβανομένων των σταθμών βάσης και των πύργων ραδιοφωνικής μετάδοσης.
5. Η απόδοση του αεροσκάφους και της μπαταρίας υπόκειται σε περιβαλλοντικούς παράγοντες, όπως η πυκνότητα του αέρα και της θερμοκρασίας. Να είστε ιδιαίτερα προσεκτικοί όταν πετάτε σε υψόμετρο μεγαλύτερο από 16404 πόδια πάνω από την επιφάνεια της θάλασσας καθώς η απόδοση της μπαταρίας και του αεροσκάφους μπορεί να επηρεαστεί.
6. Το Mavic Pro δεν μπορεί να χρησιμοποιήσει P-mode μέσα στις πολιτικές περιοχές.

Όρια πτήσης-Απαγορευμένες περιοχές πτήσεων

Όλοι οι χειριστές των μη επανδρωμένων εναέριων οχημάτων (UAV) θα πρέπει να συμμορφώνονται με όλους τους κανονισμούς που ορίζονται από την κυβέρνηση και τους ρυθμιστικούς οργανισμούς (Υπηρεσία Πολιτικής Αεροπορίας), συμπεριλαμβανομένου του ICAO και του FAA. Για λόγους ασφαλείας, οι πτήσεις περιορίζονται από προεπιλογή, η οποία βοηθά τους χρήστες να λειτουργήσουν αυτό το προϊόν με ασφάλεια και νόμιμα. Οι περιορισμοί πτήσης περιλαμβάνουν όρια ύψους, όρια απόστασης, και ζώνες απαγόρευσης πτήσεων.

Όταν λειτουργούν σε P-mode, όρια ύψους, όρια απόστασης, και ζώνες απαγόρευσης πτήσεων λειτουργούν ταυτόχρονα για τη διαχείριση της ασφάλειας των πτήσεων

Μέγιστο ύψος πτήσης και ακτίνα ορίων

Το μέγιστο ύψος πτήσης και η ακτίνα ορίων μπορεί να αλλάξει στο DJI GO App. Θα πρέπει να γνωρίζετε ότι το μέγιστο ύψος πτήσης δεν μπορεί να υπερβαίνει τα 1640 πόδια. Σύμφωνα με αυτές τις ρυθμίσεις, το MAVIC pro σας θα πετάξει σε ένα περιορισμένο κύλινδρο, όπως φαίνεται παρακάτω:

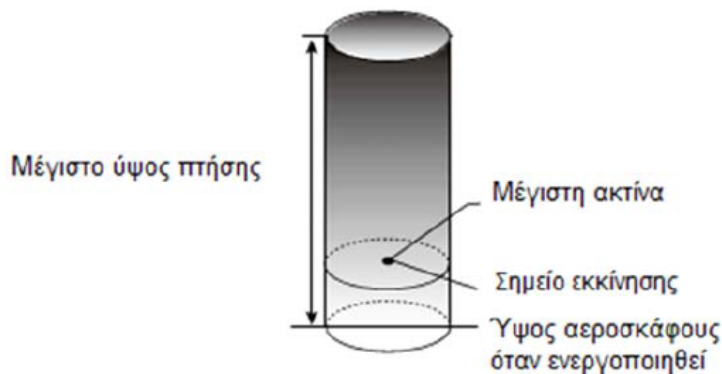

Παρά τους ενσωματωμένους περιορισμούς, ισχυρότερη είναι πάντα η κείμενη νομοθεσία και τα όρια πτήσης που θέτει.

Προσοχή στις οπτικές ενδείξεις του GPS

Το σήμα GPS είναι ισχυρό. Πράσινο φως αναβοσβήνει.

	Όριο πτήσης	Εφαρμογή DJI GO	Ενδεικτική Κατάσταση αεροσκάφους
Μέγιστο όριο πτήσης	Το υψόμετρο του αεροσκάφους δεν μπορεί να υπερβαίνει την καθορισμένη τιμή	Προειδοποίηση: έχετε φτάσει το όριο ύψους	Καμία
Μέγιστη ακτίνα	Η απόσταση της πτήσης πρέπει να είναι εντός της μέγιστης ακτίνας.	Προειδοποίηση: έχετε φτάσει το όριο απόστασης	Αναβοσβήνει κόκκινο φως όταν φτάσετε το μέγιστο όριο ακτίνας.

Το σήμα GPS είναι αδύναμο. Κίτρινο φως αναβοσβήνει.

	Όριο πτήσης	Εφαρμογή DJI GO	Ένδειξη Κατάστασης αεροσκάφους
Μέγιστο όριο πτήσης	Το ύψος περιορίζεται σε 16 πόδια (5 μέτρα) όταν το σήμα GPS είναι ασθενές και η λειτουργία Downward Vision System δραστηριοποιείται. Το ύψος περιορίζεται σε 164 πόδια (50 μέτρα) όταν το σήμα GPS είναι ασθενές η λειτουργία Downward Vision System είναι απενεργοποιημένη.	Προειδοποίηση: έχετε φτάσει το όριο ύψους	Καμία
Μέγιστη ακτίνα	Δεν υπάρχει όριο		



- Εάν το αεροσκάφος πετά έξω από το όριο, μπορείτε ακόμα να το ελέγξετε, αλλά δεν μπορείτε να το πετάξετε περαιτέρω.
- Εάν το αεροσκάφος πετά έξω από την μέγιστη ακτίνα, θα πετάξει πίσω εντός της εμβέλειας αυτόματα, όταν το σήμα GPS είναι ισχυρό.
- Για λόγους ασφαλείας, σας παρακαλούμε να μην πραγματοποιείτε πτήσεις κοντά σε αεροδρόμια, αυτοκινητόδρομους, σιδηροδρομικούς σταθμούς, σιδηροδρομικές γραμμές, τα κέντρα των πόλεων, ή άλλες ευαίσθητες περιοχές. Πραγματοποιείτε την πτήση του αεροσκάφους μόνο εντός των ορίων της όρασης σας.

Ζώνες απαγόρευσης πτήσεων

Όλες οι ζώνες απαγόρευσης πτήσεων αναφέρονται στην επίσημη ιστοσελίδα DJI σε <http://www.dji.com/flysafe/no-fly>. Οι ζώνες απαγόρευσης πτήσεων χωρίζονται σε Αεροδρόμια και απαγορευμένες περιοχές. Η πρώτη κατηγορία περιλαμβάνει τα μεγάλα αεροδρόμια, τα οποία φέρουν τα πεδία όπου επανδρωμένα αεροσκάφη λειτουργούν σε χαμηλά υψόμετρα. Αυστηρά ελεγχόμενες περιοχές περιλαμβάνουν συνοριακές γραμμές μεταξύ των χωρών ή ευαίσθητων ινστιτούτων.

Λίστα προκαταρκτικού ελέγχου πριν από την πτήση

1. Remote controller (τηλεχειριστήριο), Intelligent Flight Battery (μπαταρία έξυπνης πτήσης), και η κινητή συσκευή πρέπει να είναι πλήρως φορτισμένα.
2. Οι προπέλες να έχουν τοποθετηθεί σωστά και σταθερά.
3. Η κάρτα Micro SD να έχει τοποθετηθεί, εάν είναι απαραίτητο.
4. Ο αναρτήρας πρέπει να λειτουργεί κανονικά.
5. Οι κινητήρες να μπορούν να ξεκινήσουν και να λειτουργούν κανονικά.
6. Το αεροσκάφος να έχει συνδεθεί με επιτυχία στην DJI GO εφαρμογή.
7. Βεβαιωθείτε ότι οι αισθητήρες για το Forward και Downward Vision System είναι καθαροί.

Βαθμονόμηση της πυξίδας

Πραγματοποιείτε βαθμονόμηση της πυξίδας μόνο όταν η εφαρμογή DJI GO ή η ένδειξη κατάστασης σας ζητήσει να το κάνετε. Τηρείτε τους ακόλουθους κανόνες κατά τη βαθμονόμηση της πυξίδας σας:

- ΜΗΝ πραγματοποιήσετε τη βαθμονόμηση της πυξίδας σας, όπου υπάρχει μια πιθανότητα ισχυρών μαγνητικών παρεμβολών, όπως ο μαγνητίτης, κατασκευές πάρκινγκ, και υπόγειες ενισχύσεις χάλυβα.
- ΜΗΝ μεταφέρετε σιδηρομαγνητικά υλικά μαζί σας κατά τη διάρκεια της βαθμονόμησης, όπως κινητά τηλέφωνα.
- Η εφαρμογή DJI GO θα σας ζητήσει να επιλυθεί το ζήτημα της πυξίδας αν η πυξίδα επηρεάζεται από την έντονη παρεμβολή μετά την ολοκλήρωση της βαθμονόμησης. Ακολουθήστε τις οδηγίες που σας ζητούνται για να επιλυθεί το ζήτημα της πυξίδας.

Διαδικασία βαθμονόμησης

Επιλέξτε μια ανοιχτή περιοχή για να πραγματοποιήσετε τις ακόλουθες διαδικασίες:

1. Πατήστε τη γραμμή κατάστασης του αεροσκάφους στην εφαρμογή και επιλέξτε Βαθμονόμηση (Calibrate), στη συνέχεια, ακολουθήστε τις οδηγίες στην οθόνη.
2. Κρατήστε το αεροσκάφος σε οριζόντια θέση και περιστρέψτε το 360 μοίρες. Η ένδειξη κατάστασης του αεροσκάφους θα εμφανίσει σταθερά ένα πράσινο φως.

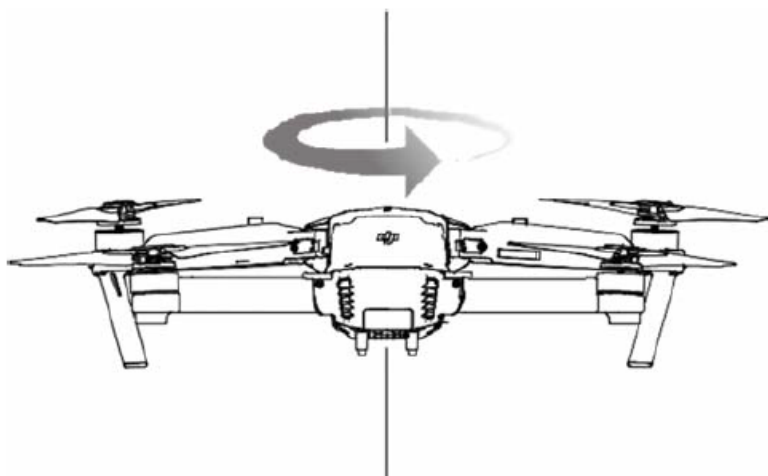

3. Κρατήστε το αεροσκάφος κατακόρυφα, με τη μύτη δείχνει προς τα κάτω και περιστρέψτε το 360 μοίρες γύρω από τον κεντρικό άξονα. Βαθμονομήστε ξανά την πυξίδα αν ο Δείκτης Κατάστασης του αεροσκάφους ανάβει σταθερά με κόκκινο χρώμα.



4. Βαθμονομήστε ξανά το αεροσκάφος εάν η ένδειξη κατάστασης του αεροσκάφους αναβοσβήνει με κόκκινο χρώμα.

⚠ Αν ο δείκτης κατάστασης αεροσκάφους αναβοσβήνει κόκκινο και κίτρινο χρώμα μετά τη διαδικασία βαθμονόμησης, μετακινήστε το αεροσκάφος σας σε μια διαφορετική θέση και προσπαθήστε ξανά.



- ΜΗΝ πραγματοποιήσετε τη βαθμονόμηση της πυξίδας κοντά σε μεταλλικά αντικείμενα, όπως μια μεταλλική γέφυρα, αυτοκίνητα, ικριώματα.
- Εάν ο δείκτης κατάστασης του αεροσκάφους αναβοσβήνει κόκκινο και κίτρινο χρώμα εναλλάξ μετά την τοποθέτηση του αεροσκάφους στο έδαφος, η πυξίδα εντόπισε μαγνητικές παρεμβολές. Αλλάξτε τη θέση σας.

Πότε να βαθμονομήσετε ξανά

1. Όταν τα δεδομένα της πυξίδας είναι ανώμαλα και ο δείκτης κατάστασης αεροσκάφους αναβοσβήνει πράσινο και κίτρινο χρώμα.
2. Όταν πραγματοποιήσει πτήση σε μια νέα θέση ή σε μια θέση που είναι διαφορετική από την πιο πρόσφατη πτήση.
3. Όταν η μηχανική ή φυσική δομή του Mavic Pro έχει αλλάξει.
4. Όταν κατά την διάρκεια της πτήσης παρασυρθεί, δηλαδή το Mavic Pro δεν πετά σε ευθεία γραμμή.

Αυτόματη απογείωση και αυτόματη προσγείωση

Αυτόματη Απογείωση

Χρησιμοποιήστε την αυτόματη απογείωση μόνο εάν ο δείκτης κατάστασης του αεροσκάφους αναβοσβήνει με πράσινο χρώμα. Ακολουθήστε τα παρακάτω βήματα για να χρησιμοποιήσετε τη λειτουργία αυτόματης απογείωσης:

1. Ξεκινήστε την εφαρμογή DJI GO, και πηγαίστε στη σελίδα "Camera".
2. Συμπληρώστε όλα τα βήματα για τη λίστα ελέγχου πριν από την πτήση.
3. Πατήστε  και επιβεβαιώστε ότι οι συνθήκες είναι ασφαλείς για την πτήση. Σύρετε το εικονίδιο για να επιβεβαιώσει και να απογειωθεί
4. Το αεροσκάφος απογειώνεται και αιωρείται σε 1,2 μέτρα πάνω από το έδαφος.



Η Κατάσταση ένδειξης Αεροσκάφους αναβοσβήνει γρήγορα όταν χρησιμοποιείται το Downward Vision System για σταθεροποίηση. Το αεροσκάφος θα κυμανθεί αυτόματα κάτω από 13 μέτρα. Συνιστάται να περιμένετε έως ότου υπάρχει επαρκές σήμα GPS πριν χρησιμοποιήσετε τη λειτουργία Αυτόματης απογείωσης.

Αυτόματη Προσγείωση

Χρησιμοποιήστε την αυτόματη προσγείωση μόνο εάν ο δείκτης κατάστασης του αεροσκάφους αναβοσβήνει με πράσινο χρώμα. Ακολουθήστε τα παρακάτω βήματα για να χρησιμοποιήσετε τη λειτουργία αυτόματης προσγείωσης:

1. Πατήστε  για να εξασφαλίσετε ότι οι συνθήκες προσγείωσης είναι κατάλληλες. Σύρετε για να επιβεβαιώσετε.
2. Μταιώστε τη διαδικασία προσγείωσης αμέσως χρησιμοποιώντας το κουμπί στην οθόνη.
3. α. Όταν η Προστασία Προσγείωσης προσδιορίζει ότι το έδαφος είναι κατάλληλο για προσγείωση, το Mavic Pro θα προσγειωθεί απαλά.
β. Αν η Προστασία Προσγείωσης προσδιορίζει ότι το έδαφος δεν είναι κατάλληλο για προσγείωση, το Mavic Pro θα αιωρείται και θα περιμένει για πιλοτική επιβεβαίωση
γ. Αν Προστασία Προσγείωσης δεν είναι λειτουργική, η εφαρμογή DJI GO θα εμφανίσει μια προτροπή προσγείωσης όταν το Mavic Pro κατεβαίνει κάτω από 0,5 μέτρα. Τραβήξτε προς τα κάτω το γκάτζι ή χρησιμοποιήστε το ρυθμιστικό για αυτόματη προσγείωση στο έδαφος.
4. Το αεροσκάφος θα προσγειωθεί και θα απενεργοποιηθεί αυτόματα.

Διακοπή και εκκίνηση των κινητήρων

Εκκίνηση των κινητήρων

Ένας Συνδυασμός Μοχλών Χειρισμού (Combination Stick Command-CSC) χρησιμοποιείται για την εκκίνηση των κινητήρων. Πιέστε και τους δύο μοχλούς στο κάτω μέρος στις εσωτερικές ή εξωτερικές γωνίες για να ξεκινήσετε τους κινητήρες. Μόλις οι κινητήρες έχουν αρχίσει την κλώση, αφήστε και τους δύο μοχλούς ταυτόχρονα.

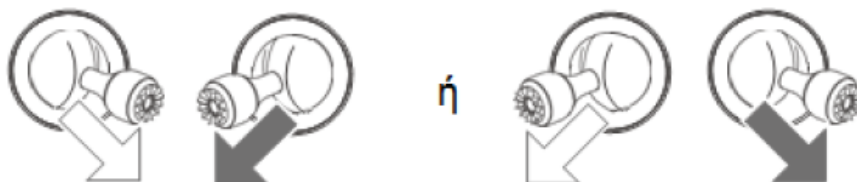

Διακοπή κινητήρων

Υπάρχουν δύο μέθοδοι για να σταματήσετε τους κινητήρες.

Μέθοδος 1: Όταν το Mavic Pro έχει προσγειωθεί, σπρώξτε τον αριστερό μοχλό προς τα κάτω, τότε πραγματοποιήστε τον ίδιο Συνδυασμό Μοχλών Χειρισμού-CSC που χρησιμοποιήθηκε για την έναρξη των κινητήρων, όπως περιγράφεται παραπάνω. Οι κινητήρες θα σταματήσουν αμέσως. Αφήστε και τους δύο μοχλούς και σιγά σιγά θα σταματήσουν οι κινητήρες.

Μέθοδος 2: Όταν το αεροσκάφος έχει προσγειωθεί, πιέστε και κρατήστε πατημένο το αριστερό μοχλό προς τα κάτω. Οι κινητήρες θα σταματήσουν μετά από τρία δευτερόλεπτα.

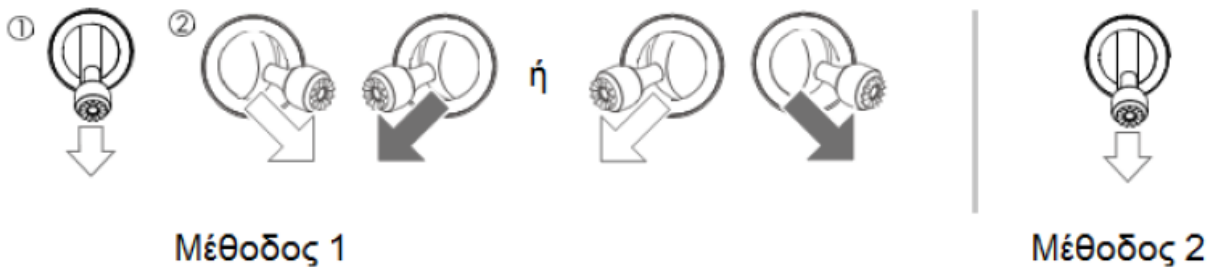

Διακοπή κινητήρων κατά την διάρκεια πτήσης

Το να σταματήσετε τους κινητήρες κατά την διάρκεια πτήσης θα προκαλέσει τη συντριβή του αεροσκάφους. Οι κινητήρες μπορούν να σταματήσουν κατά την διάρκεια πτήσης μόνο σε περίπτωση που ο εγκέφαλος πτήσης ανιχνεύσει κρίσιμο σφάλμα. (Αυτή η ρύθμιση μπορεί να αλλάξει στην εφαρμογή DJI GO)

Διαδικασία προσγείωσης και απογείωσης

1. Τοποθετήστε το αεροσκάφος σε μια ανοικτή, επίπεδη περιοχή με την ένδειξη στάθμης μπαταρίας στραμμένη προς εσάς.
2. Ενεργοποιήστε το τηλεχειριστήριο και την κινητή συσκευή σας, στη συνέχεια, ενεργοποιήστε την μπαταρία έξυπνης πτήσης (Intelligent Flight Battery).
3. Εκκινήστε την εφαρμογή DJI GO και να προχωρήσετε στην σελίδα Camera.
4. Περιμένετε μέχρι η ένδειξη του αεροσκάφους να αναβοσβήσει με πράσινο χρώμα. Αυτό σημαίνει ότι το σημείο εκκίνησης (Home Point) καταγράφεται και είναι πλέον ασφαλές να πετάξει. Αν αναβοσβήνει κίτρινο, το σημείο εκκίνησης (Home Point), δεν έχει καταγραφεί.
5. Σπρώξτε τον αριστερό μοχλό αργά μέχρι να απογειωθεί ή χρησιμοποιήστε Αυτόματη Απογείωση.
6. Τραβήξτε φωτογραφίες και βίντεο χρησιμοποιώντας την εφαρμογή DJI GO.
7. Για να προσγειωθεί, αφήστε το να αιωρείται πάνω από μια επίπεδη επιφάνεια και τραβήξτε προς τα κάτω το αριστερό μοχλό για να κατέβει.
8. Μετά την προσγείωση, εκτελέστε την εντολή CSC ή κρατήστε πατημένο το αριστερό μοχλό στη χαμηλότερη θέση του έως ότου σταματήσουν οι κινητήρες.
9. Απενεργοποιήστε την μπαταρία έξυπνης πτήσης (Intelligent Flight Battery) πρώτα, και μετά το τηλεχειριστήριο.



• Όταν Δείκτης Κατάστασης του αεροσκάφους αναβοσβήνει με κίτρινο φως γρήγορα κατά τη διάρκεια της πτήσης, το αεροσκάφος εισήλθε σε λειτουργία Failsafe.

Μια προειδοποίηση χαμηλής στάθμης μπαταρίας υποδεικνύεται από το LED Κατάστασης του αεροσκάφους που αναβοσβήνει κόκκινο αργά ή γρήγορα κατά τη διάρκεια της πτήσης.

• Παρακολουθήστε εκπαιδευτικά βίντεο για περισσότερες πληροφορίες για την πτήση.

Προτάσεις βίντεο και Συμβουλές

1. Πηγαίnete μέσα από την πλήρη λίστα ελέγχου πριν από κάθε πτήση.
2. Επιλέξτε την επιθυμητή λειτουργία αναρτήρα στην εφαρμογή DJI GO.
3. Τραβήξτε το βίντεο μόνο όταν πραγματοποιείτε πτήση σε λειτουργία P-mode.
4. Πραγματοποιείτε πτήση πάντα σε καλές καιρικές συνθήκες και αποφύγετε την πτήση στη βροχή ή σε δυνατό άνεμο.
5. Επιλέξτε τις ρυθμίσεις της φωτογραφικής μηχανής που ταιριάζουν στις ανάγκες σας. Ρυθμίσεις περιλαμβάνουν διαμόρφωση φωτογραφίας και αντιστάθμιση έκθεσης.
6. Εκτελέστε πτητικές δοκιμές για τη δημιουργία δρομολογίων πτήσεων και σκηνές προεπισκόπησης.
7. Πιέστε τους μοχλούς ελέγχου απαλά για να κρατήσετε ομαλή και σταθερή την κίνηση του αεροσκάφους.

Παράρτημα-Appendix

Διευκρινίσεις

Αεροσκάφος	
Βάρος	743g
Διαστάσεις	83x83x198mm
Διαγώνιο μήκους (εξαιρούνται οι έλικες)	335mm
Μέγιστη ταχύτητα ανόδου	5 m/s σε S-mode
Μέγιστη ταχύτητα καθόδου	3m/s
Μέγιστη ταχύτητα	65 kph σε S-mode χωρίς αέρα
Ανώτατο όριο υπηρεσία max πάνω από τη στάθμη της θάλασσας	5000m
Μέγιστος χρόνος πτήσης	27 λεπτά (με καθόλου άνεμο και συνέπεια στα 25 χλμ)
Μέγιστος χρόνος αιώρησης	24 λεπτά με καθόλου άνεμο
Μέσος χρόνος πτήσης	21 λεπτά (γενική πτήση, 15% υπολειπόμενη μπαταρία)
Μέγιστη απόσταση πτήσης	13 km καθόλου άνεμος
Θερμοκρασία λειτουργίας στην μέγιστη απόσταση της πτήσης	Από 0 εως 40 βαθμούς Κελσίου
Δορυφορικά συστήματα εντοπισμού θέσης	GPS / GLONASS
Gimbal	
Ελεγχόμενο εύρος	Κλίση: -90 μοίρες έως +30 μοίρες Roll: 0 μοίρες ή 90 οριζόντια και κάθετα
Forward Vision System	
Εμβέλεια	Ακριβής κλίμακα μέτρησης: 0,7-15 μέτρα Ανιχνεύσιμη περιοχή: 15-30 μέτρα
Λειτουργίες στο Περιβάλλον	Επιφάνειες με σαφή πρότυπα και επαρκές φως
Downward vision system	
Εύρος ταχύτητας	36χλμ στα 2 μέτρα πάνω από το έδαφος
Εύρος υψομέτρου	0,3-13 μέτρα
Εύρος λειτουργίας	0,3-13 μέτρα
Λειτουργικό περιβάλλον	Επιφάνειες με σαφή πρότυπα και επαρκές φως



Κάμερα	
Αισθητήρας	1 / 2.3 "CMOS Ενεργά pixel: 12.35 Megapixels (Συνολικά pixels:12,71 M)
Φακός	78,8 FOV, 28 χιλιοστά (ισοδύναμη φόρμα 35mm) f / 2.2 Παραμόρφωση <1,5% 0.5m εστίαση μέχρι άπειρο
Εύρος ISO	100-3200 (βίντεο), 100-1600 (φωτογραφία)
Ηλεκτρονική ταχύτητα κλείστρου	8 s εως 1/8000 s
Μέγιστο μέγεθος εικόνας	400x3000
Λειτουργίες φωτογραφίας	Μία λήψη Συνεχής λήψη (Burst shooting): 3/5/7 καρτέ Auto exposure bracketing: 3/5 καρτέ Interval (λειτουργία time lapse) HDR
Λειτουργίες λήψης βίντεο	C4K: 4096x2160 24p, 4K: 3840x2160 24/25/30p 2.7K:2720x1530 24/25/30p FHD: 1920x1080 24/25/30/48/50/60/96p HD: 1280x720 24/25/30/48/50/60/120p
Ρυθμός αποθήκευσης βίντεο	60 Mbps
Υποστηριζόμενο σύστημα αρχείων	FAT 32 (<32 GB), exFAT (>32 GB)
Φωτογραφία	JPEG, DNG
Βίντεο	
Υποστηριζόμενες κάρτες SD	microSDTM. Μέγιστη χωρητικότητα: 64GB Class 10 ή UHS-1 όπως απαιτείται
Τηλεχειριστήριο (RC)	
Συχνότητα λειτουργίας	2.400 GHz – 2.4835 GHz
Μέγιστη απόσταση μετάδοσης	Συμβατότητα FCC: 7 km. Συμβατότητα CE: 4 χιλιόμετρα Ανεμπόδιση και χωρίς παρεμβολές.
Θερμοκρασία λειτουργίας	0-40 Κελσίου
Ισχύ Πομπού	FCC: <26 dBm; CE: <20 dBm
Υποστηριζόμενο μέγεθος κινητής συσκευής	πάχος που υποστηρίζει: 6.5-8.5 mm, μέγιστο μήκος: 160 χιλιοστά θύρες USB που υποστηρίζει: Lightning, Micro USB (τύπου B), USB (τύπου C)
Φορτιστής	
Τάση	13.05 V
Ενδεικτική ισχύς	50 W
Intelligent Flight Battery	
Χωρητικότητα	3830mAh
Τάση	11.4 V
Τύπος Μπαταρίας	LiPo 3S



Ενέργεια	43.6 Wh
Καθαρό βάρος	240 g.
Θερμοκρασία λειτουργίας	5-40 βαθμούς κελσίου
Μέγιστη ισχύς φόρτισης	100 W

Firmwares Update

Χρησιμοποιήστε DJI Assistant 2 ή DJI GO app για την ενημέρωση του αεροσκάφους και του τηλεχειριστηρίου.

Χρησιμοποιώντας την DJI GO App

Συνδέστε το τηλεχειριστήριο και το DJI GO App. Θα σας γίνει υπενθύμιση εάν μια νέα αναβάθμιση Firmware είναι διαθέσιμη. Για να ξεκινήσετε την αναβάθμιση, συνδέστε την κινητή συσκευή σας στο Internet και ακολουθήστε τις οδηγίες που εμφανίζονται στην οθόνη.

Χρησιμοποιώντας το DJI Assistant 2

Ακολουθήστε τις παρακάτω οδηγίες για την αναβάθμιση Firmware χρησιμοποιώντας το DJI Assistant 2.

1. Συνδέστε το αεροσκάφος σε έναν υπολογιστή με ένα καλώδιο USB.
2. Έναρξη DJI Assistant 2 και συνδεθείτε με το λογαριασμό DJI σας.
3. Επιλέξτε "Mavic Pro" και κάντε κλικ στο "Firmware Updates" στον αριστερό πίνακα.
4. Επιλέξτε την αναβάθμιση Firmware που επιθυμείτε.
5. Αναμείνατε μέχρι να γίνει λήψη της αναβάθμισης Firmware και στη συνέχεια η ενημέρωση θα αρχίσει αυτόματα.
6. Πραγματοποιείστε την επανεκκίνηση του αεροσκάφους σας μόλις η αναβάθμιση ολοκληρωθεί.

Το τηλεχειριστήριο μπορεί να συνδεθεί με έναν υπολογιστή για αναβαθμίσεις. Απενεργοποιήστε το τηλεχειριστήριο και συνδέστε τη θύρα φόρτισης με τον υπολογιστή, στη συνέχεια, ενεργοποιήστε το τηλεχειριστήριο. Το τηλεχειριστήριο και το αεροσκάφος μπορούν να αναβαθμιστούν ταυτόχρονα.



1. Η ενημέρωση Firmware θα διαρκέσει περίπου 15 λεπτά. Είναι φυσιολογικό το gimbal να είναι χαλαρό, η ένδειξη κατάστασης του αεροσκάφους να αναβοσβήνει μη φυσιολογικά και το αεροσκάφος να κάνει επανεκκίνηση. Παρακαλούμε περιμένετε υπομονετικά μέχρι να ολοκληρωθεί η ενημέρωση.
2. Δεν θα υπάρξουν ηχητικά μηνύματα κατά τη διάρκεια της ενημέρωσης.
3. Βεβαιωθείτε ότι ο υπολογιστής έχει πρόσβαση στο Internet.
4. Βεβαιωθείτε ότι η στάθμη της μπαταρίας είναι επαρκής για την Intelligent Flight Battery.
5. Μην αποσυνδέσετε το αεροσκάφος από τον υπολογιστή κατά τη διάρκεια της ενημέρωσης Firmware.



Λειτουργία Intelligent Flight

Η λειτουργία Intelligent Flight περιλαμβάνει χαρακτηριστικά Course Lock, Point of Interest (POI), Follow me και Waypoints για να βοηθήσει τους χρήστες να πραγματοποιήσουν επαγγελματικές λήψεις κατά τη διάρκεια της πτήσης. Τα χαρακτηριστικά Course Lock και Home Point lock βοηθούν να κλειδώσετε τον προσανατολισμό του αεροσκάφους, έτσι ώστε ο χρήστης να μπορεί να επικεντρωθεί περισσότερο σε άλλες λειτουργίες. Τα Point of interest, Follow Me και Waypoints επιτρέπουν στο αεροσκάφος να πετάξει αυτόματα σύμφωνα με τους προκαθορισμένους ελιγμούς.

Course Lock	Κλειδώστε την τρέχουσα κατεύθυνση της μύτης προς την μπροστινή κατεύθυνση του αεροσκάφους. Το αεροσκάφος θα κινηθεί στις κλειδωμένες κατευθύνσεις ανεξάρτητα από τον προσανατολισμό του (γωνία εκτροπής).
Home Lock	Τραβήξτε το μοχλό προς τα πίσω για να οδηγήσετε το αεροσκάφος πίσω στο καταγεγραμμένο σημείο εκκίνησης (Home Point)
Point of Interest	Το αεροσκάφος θα τεθεί σε τροχιά γύρω από το αντικείμενο αυτόματα για να επιτρέψει στο χειριστή να μπορεί να εστιάσει περισσότερο στη διαμόρφωση της λήψης σχετικά με το αντικείμενο στο σημείο ενδιαφέροντος.
Follow Me	Μια εικονική σύνδεση δημιουργείται μεταξύ του αεροσκάφους και της κινητής συσκευής, ώστε το αεροσκάφος να σας ακολουθεί καθώς κινείστε. Το αεροσκάφος λαμβάνει πλέον την κινητή συσκευή ως σημείο αναφοράς. Αυτό σημαίνει ότι οι επιδόσεις Follow Me υπόκεινται στην ακρίβεια του GPS στην φορητή συσκευή.
Waypoints	Καταγράψτε μια διαδρομή πτήσης, τότε το αεροσκάφος θα πετάξει στην ίδια διαδρομή επανειλημμένα, ενώ εσείς έχετε τον έλεγχο της κάμερας και τον προσανατολισμό. Η διαδρομή πτήσης μπορεί να αποθηκευτεί και να ακολουθηθεί στο μέλλον.

Ενεργοποιήστε τις πολλαπλές λειτουργίες πτήσης (Multiple Flight Mode) από την έναρξη της εφαρμογής DJI GO > Προβολή Κάμερας (Camera View) >  > Multiple Flight Mode πριν χρησιμοποιήσετε την Intelligent Flight Mode για πρώτη φορά.



Τηλεχειριστήριο (Remote Controller)

LCD Οθόνη Μενού Πληροφοριών

Remote Controller Status-Κατάσταση τηλεχειριστηρίου	
BAT xx PCT	Επίπεδο μπαταρίας Remote Controller.
SHUTDOWN_	Απενεργοποίηση Remote controller.
CHARGING_	Φόρτιση Remote controller.
USB PLUGGED	Το Mavic Pro συνδέθηκε σε υπολογιστή.
FC U-DISK	Ο ελεγκτής πτήσης διαβάζει τα δεδομένα.
UPGRADING	Αναβάθμιση.
BINDING	Το αεροσκάφος δεσμεύεται με το τηλεχειριστήριο.
Πριν από την πτήση-Before Flight	
CONNECTING_	Το αεροσκάφος συνδέθηκε με το τηλεχειριστήριο .
SYS INITING	Το σύστημα λειτουργεί.
READY TO GO	Έτοιμο να απογειωθεί .
Flight Mode-Λειτουργία πτήσης	
BEGINNER	Σε λειτουργία αρχαρίων.
GPS MODE	Σε λειτουργία P-GPS
OPTI MODE	Σε λειτουργία P-OPTI
ATTI MODE	Σε λειτουργία P-ATTI
SPORT MODE	Σε λειτουργία Sport
Κατάσταση πτήσης-Flight Status	
TAKING OFF	Απογείωση
LANDING	Προσγείωση
GOING HOME	Επιστροφή στο σημείο εκκίνησης-Returning to Home
NAV GOHOME	Επιστροφή στο σημείο εκκίνησης-Returning to home.
NAV LANDING	Προσγείωση
MAX ALT.	Το αεροσκάφος έχει φτάσει στο μέγιστο ύψος .
MAX RADIUS	Το αεροσκάφος έχει φτάσει στη μέγιστη ακτίνα .
OBSTACLE	Εμπόδιο ανιχνεύεται .
NO FLY ZONE	
Intelligent Flight Mode Status-Κατάσταση λειτουργίας έξυπνης πτήσης	
TRIPOD	Στη λειτουργία τριπόδου .
ACTIVETRACK	Χρησιμοποιώντας ActiveTrack.
TAP FLY	Χρησιμοποιώντας TapFly.
COURSE LOCK	Σε λειτουργία Course Lock
HOME LOCK	Σε λειτουργία Home Lock
POI MODE	Σε λειτουργία Point of Interest
WAY POINT	Σε λειτουργία Waypoints Mode.
FOLLOW ME	Σε λειτουργία Follow Me Mode
TERRAIN	Σε λειτουργία Terrain Follow

System Warning and Error Information-Προειδοποίηση συστήματος και σφάλματα	
SYS WARNING+CHECK APP	Προειδοποίηση Συστήματος. Δείτε την εφαρμογή DJI GO για περισσότερες πληροφορίες.
UNACTIVATED+CHECK APP	Το αεροσκάφος δεν είναι ενεργό. Δείτε την εφαρμογή DJI GO για περισσότερες πληροφορίες.
COMPASS ERR+ CHECK APP	Σφάλμα στην πυξίδα. Δείτε την εφαρμογή DJI GO για περισσότερες πληροφορίες
BATTERY ERR+CHECK APP	Σφάλμα μπαταρίας. Δείτε την εφαρμογή DJI GO για περισσότερες πληροφορίες .
SD ERR+CHECK APP	Σφάλμα στην κάρτα Micro SD. Δείτε την εφαρμογή DJI GO για περισσότερες πληροφορίες .
CALIBRATING	IMU Πραγματοποιείται Βαθμονόμηση / Μην κάνετε επανεκκίνηση στο αεροσκάφος πριν την ολοκλήρωση της βαθμονόμησης.
STICK ERR+RE-CTR STCK	Ο μοχλός ελέγχου δεν είναι κεντραρισμένος. Τοποθετήστε τον στο κέντρο.
WHEEL ERR+RE-CTR WHEL	Το αριστερό καντράν δεν είναι κεντραρισμένο. Τοποθετήστε το στο κέντρο
MECH ERR	Σφάλμα στο τηλεχειριστήριο. Επικοινωνήστε με την υποστήριξη DJI.
STICK EMI+PLS RETURN	Οι μοχλοί ελέγχου αντιμετωπίζουν σοβαρές ηλεκτρομαγνητικές παρεμβολές. Επιστροφή στο σημείο εκκίνησης το συντομότερο δυνατόν.
SD FULL SD	Δεν υπάρχει άλλος χώρος αποθήκευσης στη κάρτα Micro SD.
NO PROP	Οι έλικες δεν έχουν συνδεθεί.
BAT TEMP HI	Η μπαταρία έξυπνης πτήσης (Intelligent Flight Battery) έχει υπερθερμανθεί.
BATTERY ERR	Σφάλμα στη μπαταρία έξυπνης πτήσης (Intelligent Flight Battery)
BAT TEMP LO	Η μπαταρία έξυπνης πτήσης (Intelligent Flight Battery) είναι κρύα.
LOW BATTERY	Χαμηλό επίπεδο μπαταρίας στη μπαταρία έξυπνης πτήσης (Intelligent Flight Battery).
RC LOW BAT	Χαμηλή μπαταρία στο τηλεχειριστήριο.
NO RC SIGNL	Χάθηκε το σήμα του τηλεχειριστηρίου.
RC TEMP HI	Υπερθέρμανση τηλεχειριστηρίου.
STICK EMI	Ο μοχλός ελέγχου έχει υποστεί ηλεκτρομαγνητικές παρεμβολές.
STICK ERR	Σφάλμα στο μοχλό ελέγχου
NO RTH	Το αεροσκάφος αδυνατεί να γυρίσει στο σημείο εκκίνησης

Πληροφορίες για μετά την πώληση

Επισκεφθείτε τις ακόλουθες σελίδες για να μάθετε περισσότερα για την πολιτική σχετικά με την εξυπηρέτηση μετά την πώληση και πληροφορίες για την εγγύηση:

Πολιτική σχετικά με την εξυπηρέτηση μετά την πώληση: <http://www.dji.com/service>

Υπηρεσία επισκευής: <http://www.dji.com/service/repair-service>

Πληροφορίες τήρησης

Τυχόν αλλαγές ή τροποποιήσεις που δεν εγκρίνονται ρητά από το αρμόδιο σώμα για συμμόρφωση μπορεί να ακυρώσουν την εξουσιοδότηση του χρήστη να χειρίζεται τον εξοπλισμό.

Αυτή η συσκευή συμμορφώνεται με το μέρος 15 των Κανονισμών FCC (Ομοσπονδιακή Επιτροπή Επικοινωνιών). Η λειτουργία υπόκειται στις ακόλουθες δύο προϋποθέσεις:

- (1) Αυτή η συσκευή δεν πρέπει να προκαλεί επιβλαβείς παρεμβολές και (2) η συσκευή πρέπει να αποδέχεται οποιαδήποτε παρεμβολή ληφθεί, περιλαμβανομένης παρεμβολής που μπορεί να προκαλέσει ανεπιθύμητη λειτουργία.

FCC για έκθεση σε ακτινοβολία:

Ο εξοπλισμός αυτός συμμορφώνεται με τους κανονισμούς FCC σχετικά με τα όρια έκθεσης σε ακτινοβολία που καθορίζονται για μη ελεγχόμενο περιβάλλον. Η συσκευή αυτή πρέπει να εγκατασταθεί και να λειτουργεί με απόσταση τουλάχιστον 20 εκατοστών μεταξύ του πομπού και του σώματός σας. Αυτός πομπός δεν πρέπει να συστέγγεται ή λειτουργεί σε συνδυασμό με οποιαδήποτε άλλη κεραία ή πομπό.

Σημείωση: Αυτός ο εξοπλισμός έχει δοκιμαστεί και διαπιστώθηκε ότι συμμορφώνεται με τα όρια για μια ψηφιακή συσκευή Κλάσης Β, σύμφωνα με το μέρος 15 των Κανονισμών FCC. Τα όρια αυτά έχουν σχεδιαστεί για να παρέχουν εύλογη προστασία από επιβλαβείς παρεμβολές σε μια οικιακή εγκατάσταση. Αυτός ο εξοπλισμός παράγει, χρησιμοποιεί και μπορεί να εκπέμψει ενέργεια ραδιοσυχνοτήτων και, αν δεν εγκατασταθεί και χρησιμοποιηθεί σύμφωνα με τις οδηγίες, μπορεί να προκαλέσει επιβλαβείς παρεμβολές στις ραδιοεπικοινωνίες. Ωστόσο, δεν υπάρχει καμία εγγύηση ότι δεν θα υπάρξουν παρεμβολές σε μια συγκεκριμένη εγκατάσταση. Εάν αυτός ο εξοπλισμός προκαλεί επιβλαβείς παρεμβολές στη ραδιοφωνική ή τηλεοπτική λήψη, που μπορεί να διαπιστωθεί με την ενεργοποίηση και απενεργοποίηση του εξοπλισμού, ο χρήστης ενθαρρύνεται να δοκιμάσει να διορθώσει την παρεμβολή με ένα ή περισσότερα από τα ακόλουθα μέτρα:

- Να προσανατολίσει ή να μετακινήσει την κεραία λήψης.
- Να αυξήσει το διαχωρισμό μεταξύ του εξοπλισμού και του δέκτη.
- Να συνδέσει τον εξοπλισμό σε μια πρίζα ή ένα κύκλωμα διαφορετικό από αυτό στο οποίο είναι συνδεδεμένος ο δέκτης.
- Συμβουλευτείτε τον αντιπρόσωπο ή έναν έμπειρο τεχνικό ραδιοφώνου / τηλεόρασης για βοήθεια.

Προειδοποίηση IC RSS

Αυτή η συσκευή συμμορφώνεται με την άδεια για απαλλασσόμενα πρότυπα RSS Industry Canada (s). Η λειτουργία υπόκειται στις ακόλουθες δύο συνθήκες: (1) αυτή η συσκευή δε μπορεί να προκαλέσει παρεμβολή, και (2) αυτή η συσκευή πρέπει να δέχεται οποιαδήποτε παρεμβολή, συμπεριλαμβανομένων των παρεμβολών που ενδέχεται να προκαλέσουν ανεπιθύμητη λειτουργία της συσκευής.

