

# ΓΡΑΦΕΙΟ ΥΠΟΛΟΓΙΣΤΗ

## ΟΔΗΓΙΕΣ ΣΥΝΑΡΜΟΛΟΓΗΣΗΣ

Σας ευχαριστούμε για την αγορά των προϊόντων της εταιρείας μας. Παρακαλούμε να διαβάσετε προσεκτικά τις οδηγίες συναρμολόγησης πριν ξεκινήσετε τη διαδικασία. (Προσοχή: Να μη σφίξετε τις βίδες πριν ολοκληρώσετε τη συναρμολόγηση).

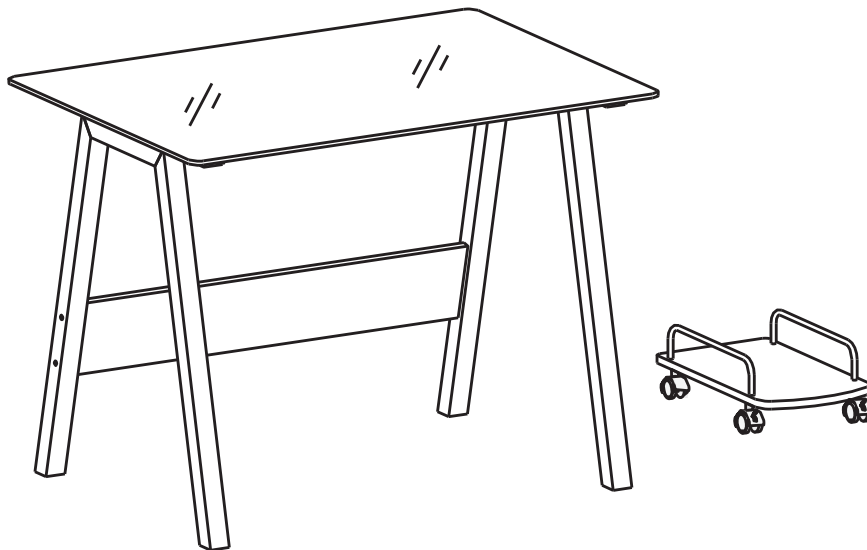

ΜΟΝΤΕΛΟ CT-3359E

**Γενική Φροντίδα:**

-Να κρατήσετε αυτό το έπιπλο μακριά από άμεση έκθεση στον ήλιο. –Να χρησιμοποιήσετε πατάκια και σουβέρ για να προστατεύσετε την επιφάνεια από γδαρσίματα, εγκοπές και υγρασία από ζεστά ή κρύα υγρά.

**Καθαρισμός:**

-Για καθαρισμό, σκουπίστε την επιφάνεια με ένα νοτισμένο (όχι βρεγμένο) ύφασμα ή σκουπίστε με ένα πανί χωρίς χνούδια.  
-Για καθαρισμό, μπορείτε να χρησιμοποιήσετε υγρό τζαμιών ή παρόμοιο καθαριστικό.



## ▪ ΛΙΣΤΑ ΕΞΑΡΤΗΜΑΤΩΝ

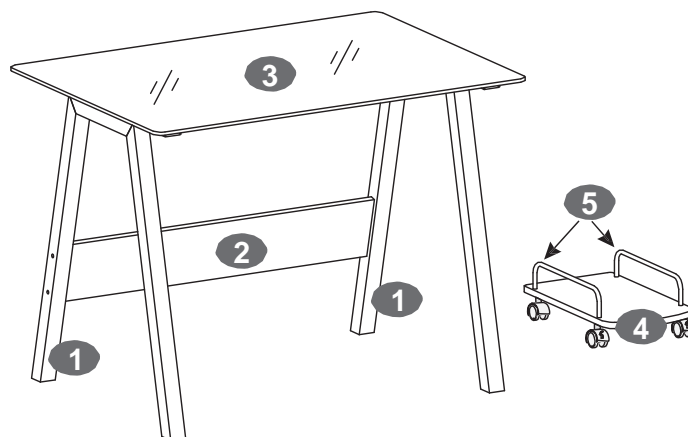



## ▪ ΛΙΣΤΑ ΒΙΔΩΝ

ΕΞΑΡΤ	TMX	ΑΝΤΙΚΕΙΜΕΝΟ		ΕΞΑΡΤ	TMX	ΑΝΤΙΚΕΙΜΕΝΟ	
<b>A</b>	4	6X55 MM		<b>D</b>	4	6X20 MM	
<b>B</b>	4	6X15 MM			1		
<b>C</b>	4	6X25 MM			1		

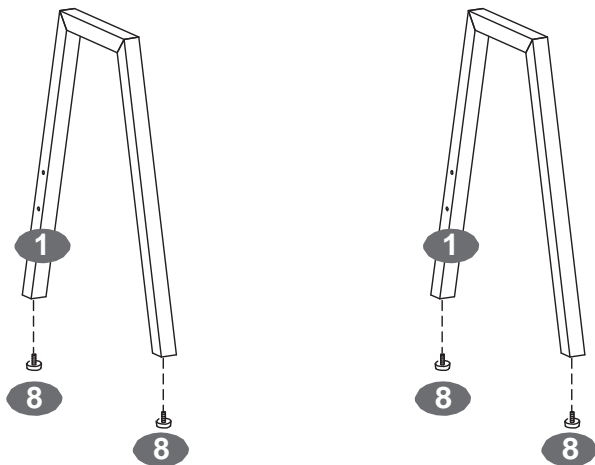

▪ ΒΗΜΑΤΑ ΣΥΝΑΡΜΟΛΟΓΗΣΗΣ:

1



2

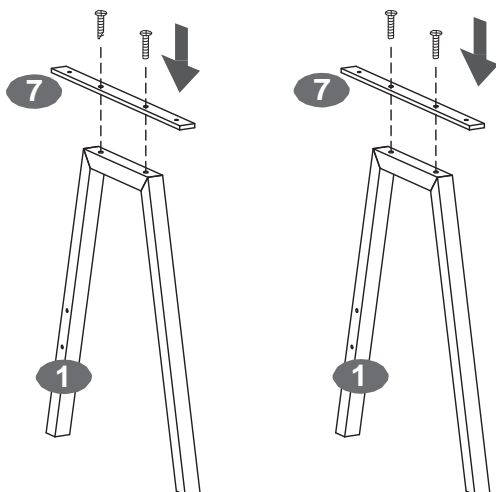

▪ ΒΙΔΕΣ

**D** 6X20 MM 

 4TMX

3

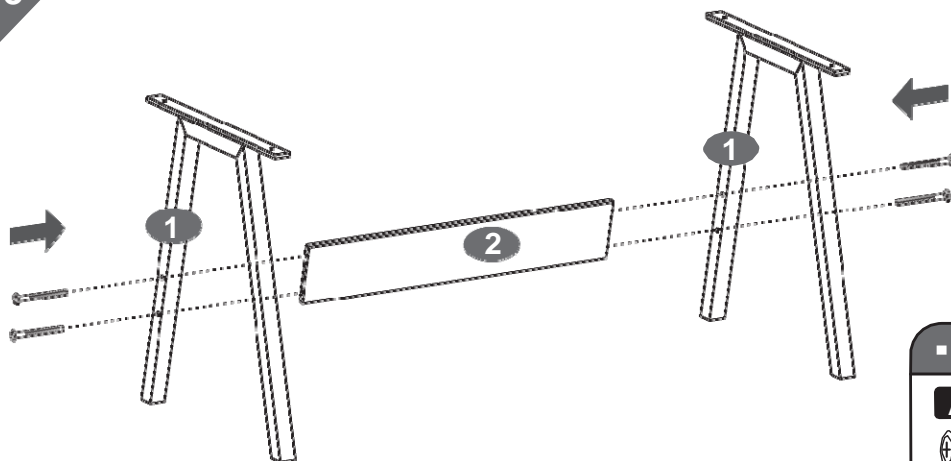

▪ ΒΙΔΕΣ

**A** 6X55 MM 

 4TMX



4

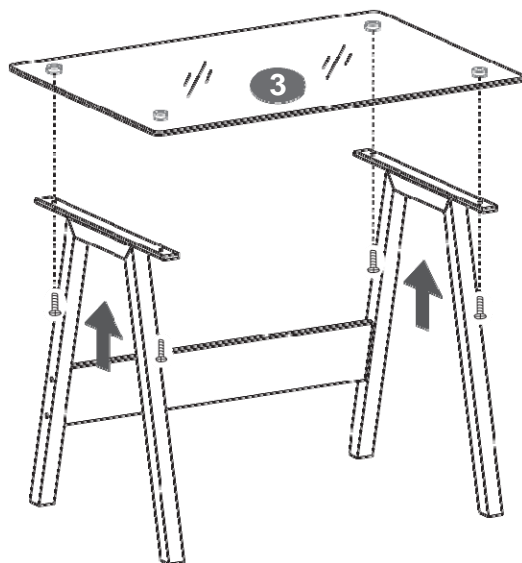

■ ΒΙΔΕΣ

**B** 6X15 MM 

 4TMX

5

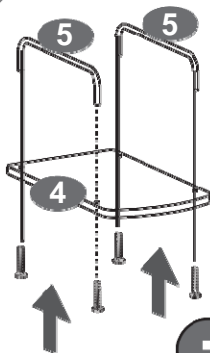

■ ΒΙΔΕΣ

**C** 6X25 MM 

 4TMX

6

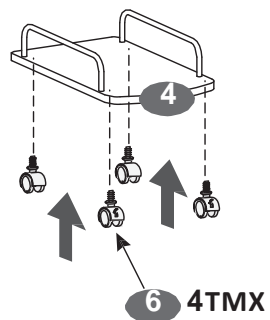

7

