

Οδηγίες χρήσης και τοποθέτησης Φούρνος



Διαβάστε **οπωσδήποτε** τις οδηγίες χρήσης πριν από την τοποθέτηση - σύνδεση - αρχική λειτουργία.
Έτσι προστατεύετε τον εαυτό σας και αποφεύγετε βλάβες στη συσκευή.

Πίνακας περιεχομένων

Υποδείξεις ασφαλείας και προειδοποιήσεις	6
Προστασία περιβάλλοντος	16
Επισκόπηση	17
Όργανα χειρισμού	18
Πλήκτρο on/off	19
Αισθητήρας προσέγγισης	19
Πλήκτρα αφής	20
Οθόνη αφής.....	21
Σύμβολα	22
Αρχή χειρισμού	23
Επιλογή σημείου μενού.....	23
Ξεφύλλισμα.....	23
Για να αφήσετε το επίπεδο μενού.....	23
Αλλαγή τιμής ή ρύθμισης.....	23
Αλλαγή ρύθμισης σε μία λίστα επιλογής.....	23
Καταχώριση αριθμών με τα κυλιόμενα ψηφία	23
Καταχώριση αριθμών με το αριθμητικό πληκτρολόγιο	23
Αλλαγή ρύθμισης με ένα διάγραμμα στοιχείων.....	24
Εισαγωγή χαρακτήρων.....	24
Προβολή μενού περιβάλλοντος	24
Μετακίνηση εγγραφών	24
Προβολή πτυσσόμενου μενού.....	25
Ένδειξη Βοήθεια.....	25
Ενεργοποίηση MobileStart	25
Εξοπλισμός	26
Πινακίδα τύπου.....	26
Περιεχόμενα συσκευασίας	26
Συνοδευτικά και πρόσθετα εξαρτήματα	26
Διατάξεις ασφαλείας	31
Επιφάνειες με επίστρωση PerfectClean	32
Εξαρτήματα ανθεκτικά στην πυρόλυση.....	32
Αρχική λειτουργία	33
Miele@home	33
Βασικές ρυθμίσεις	34
Αρχική θέρμανση του φούρνου και ξέπλυμα του συστήματος εξάτμισης.....	35
Ρυθμίσεις	37
Πίνακας ρυθμίσεων.....	37
Προβολή μενού «Ρυθμίσεις».....	40
Γλώσσα 	40
ώρα.....	40
ημερομηνία.....	41

φωτισμός	41
οθόνη έναρξης	41
οθόνη	42
ένταση ήχου	42
μονάδες μέτρησης	43
Booster	43
Γρήγορο κρύωμα	43
διατήρηση θερμοκρασίας	43
προτεινόμενες θερμοκρασίες	44
πυρόλυση	44
παράτ τουρμπ κρύου αέρα	45
Κάμερα στον θάλαμο φούρν	45
Χειρισμός με τη βοήθεια αισθητ	46
σύστημα ασφάλειας	47
Αναγνώριση πρόσοψης	47
Miele@home	48
τηλεχειρισμός	48
Ενεργοποίηση MobileStart	49
SuperVision	49
RemoteUpdate	50
έκδοση software	51
νομικές πληροφορίες	51
εκθεσιακή επίδειξη	51
εργοστασιακές ρυθμίσεις	51
Συναγερμός και χρονόμετρο	52
Χρήση της λειτουργίας συναγερμός	52
Χρήση της λειτουργίας χρονόμετρο	53
Βασικό μενού και υπομενού	54
Συμβουλές για εξοικονόμηση ενέργειας	56
Χειρισμός	58
Αλλαγή των τιμών και των ρυθμίσεων για μια διαδικασία μαγειρέματος	58
Αλλαγή θερμοκρασίας και θερμοκρασίας πυρήνα	58
Ρύθμιση χρόνων μαγειρέματος	59
Αλλαγή των ρυθμισμένων χρόνων μαγειρέματος	60
Διαγραφή των ρυθμισμένων χρόνων μαγειρέματος	60
Διακοπή διαδικασίας μαγειρέματος	60
Προθέρμανση του θαλάμου φούρνου	61
Booster	61
Προθέρμανση	62
Γρήγορο κρύωμα	63
διατήρηση θερμοκρασίας	64

Πίνακας περιεχομένων

Crisp function	65
Αλλαγή τρόπου λειτουργίας	66
klima plus	67
Ξεκινήστε τη διαδικασία μαγειρέματος με klima plus	67
εξάτμιση των υπολειμν νερού	70
αυτόματα προγράμματα	73
Κατηγορίες	73
Χρήση αυτόματων προγραμμάτων	73
Υποδείξεις για τη χρήση	73
αναζήτηση	74
ειδικές περιπτώσεις	75
απόψυξη	75
αποξήρανση.....	76
Θέρμανση σκευών	78
Φούσκωμα ζύμης	78
διατήρηση θερμοκρασίας	78
μαγείρεμα σε χαμηλή θερμοκ.	79
Μαγείρεμα στη λειτουργία για χαμηλή θερμοκρασία.....	79
Κονσερβοποίηση	82
Κατεψυγμένα προϊόντα/Έτοιμα γεύματα.....	84
MyMiele	85
ατομικά προγράμματα	86
Ψήσιμο φαγητών	89
Πρακτικές συμβουλές για το ψήσιμο των φαγητών.....	89
Υποδείξεις σχετικά με τους πίνακες μαγειρέματος	90
Υποδείξεις σχετικά με τους τρόπους λειτουργίας	90
Ψήσιμο φαγητών	92
Συμβουλές για ψήσιμο	92
Υποδείξεις σχετικά με τους πίνακες μαγειρέματος	92
Υποδείξεις σχετικά με τους τρόπους λειτουργίας	93
Θερμόμετρο ψητού	94
Ψήσιμο στο γκριλ	98
Πρακτικές συμβουλές για ψήσιμο στο γκριλ.....	98
Υποδείξεις σχετικά με τους πίνακες μαγειρέματος	98
Υποδείξεις σχετικά με τους τρόπους λειτουργίας	99
Καθαρισμός και περιποίηση	100
Ακατάλληλα καθαριστικά.....	100
Αφαίρεση κανονικής βρομιάς	101
Αφαίρεση δύσκολων ρύπων (εκτός από συρόμενες ράγες FlexiClip)	101
Καθαρισμός θαλάμου φούρνου με τη λειτουργία πυρόλυση.....	102
αφαίρεση αλάτων	106

Πίνακας περιεχομένων

Αφαίρεση της πόρτας	110
Αποσυναρμολόγηση της πόρτας	111
Τοποθέτηση της πόρτας	114
Αφαίρεση ραγών στήριξης με τις συρόμενες ράγες FlexiClip	115
Δίπλωση προς τα κάτω της επάνω αντίστασης/αντίστασης γκριλ	116
Τι πρέπει να κάνετε, όταν...	117
Service	123
Επικοινωνία σε περίπτωση βλάβης	123
Εγγύηση	123
Εγκατάσταση	124
Διαστάσεις εντοιχισμού.....	124
Εντοιχισμός σε επάνω ή κολονάτο ντουλάπι.....	124
Πλαϊνή όψη	125
Συνδέσεις και αερισμός	126
Τοποθέτηση φούρνου	127
Ηλεκτρική σύνδεση.....	128
Πίνακες μαγειρέματος	130
Υγρή ζύμη	130
Ζύμη σφιχτή.....	131
Ζύμη μαγιάς	132
Ζύμη τυριού κβαρκ-λαδιού	133
Ζύμη για παντεσπάνι	133
Ζύμη για σου, ζύμη σφολιάτα, μπεζέδες	134
Αλμυρά	135
Βοδινό	136
Μοσχάρι.....	137
Χοιρινό.....	138
Αρνί, κυνήγι.....	139
Πουλερικά, ψάρι	140
Στοιχεία για τα ισοτιπούτα ελέγχου	141
Δοκιμαστικά φαγητά σύμφωνα με το EN 60350-1	141
Κλάση ενεργειακής απόδοσης κατά EN 60350-1.....	142
Τεχνικά χαρακτηριστικά οικιακών ηλεκτρικών φούρνων	142
Δήλωση πιστότητας	143
Πνευματικά δικαιώματα και άδειες	144

Υποδείξεις ασφαλείας και προειδοποιήσεις

Ο φούρνος αυτός ανταποκρίνεται στις ισχύουσες προδιαγραφές ασφαλείας. Η παραβίαση της σωστής χρήσης της συσκευής είναι επικίνδυνη και για το χειριστή και για τη συσκευή.

Προτού θέσετε σε λειτουργία τον φούρνο, διαβάστε προσεκτικά τις οδηγίες χρήσης και τοποθέτησης. Περιέχουν σημαντικές υποδείξεις για την τοποθέτηση, την ασφάλεια, τη χρήση και τη συντήρηση. Με τον τρόπο αυτό θα προστατέψετε τον εαυτό σας, αλλά θα προστατέψετε και τη συσκευή από οποιαδήποτε βλάβη.

Σύμφωνα με τις προδιαγραφές IEC/EN 60335-1 η εταιρεία Miele τονίζει κατηγορηματικά, ότι πρέπει οπωσδήποτε να διαβάσετε το κεφάλαιο που αφορά την εγκατάσταση του φούρνου, καθώς και τις υποδείξεις ασφαλείας και τις προειδοποιήσεις.

Ο κατασκευαστής δεν μπορεί να θεωρηθεί υπεύθυνος για βλάβες που προκύπτουν από λανθασμένη χρήση ή αμέλεια αυτών των υποδείξεων.

Φυλάσσετε τις οδηγίες χρήσης και τοποθέτησης και σε περίπτωση αλλαγής ιδιοκτήτη παραδώστε τες σε αυτόν.

Χρήση σύμφωνα με τους κανονισμούς

- ▶ Ο συγκεκριμένος φούρνος προορίζεται για οικιακή χρήση ή για συναφή χρήση σε άλλους χώρους.
 - ▶ Ο φούρνος δεν είναι σχεδιασμένος για χρήση σε εξωτερικούς χώρους.
 - ▶ Χρησιμοποιείτε τον φούρνο αποκλειστικά για οικιακή χρήση για μαγείρεμα, ψήσιμο φαγητών και γλυκών, ψήσιμο στο γκριλ, απόψυξη, κονσερβοποίηση και ξήρανση τροφίμων. Οποιαδήποτε άλλη χρήση δεν επιτρέπεται.
 - ▶ Δεν επιτρέπεται η χρήση της συσκευής από άτομα, τα οποία λόγω της ψυχικής ή διανοητικής τους κατάστασης, της έλλειψης εμπειρίας ή λόγω άγνοιας δεν είναι σε θέση να τη χειριστούν με ασφάλεια, παρά μόνο υπό την επιτήρηση ενός τρίτου υπεύθυνου ατόμου.
- Τα εν λόγω άτομα επιτρέπεται να χρησιμοποιούν ανεπιτήρητα τον φούρνο, μόνο εφόσον τους δοθούν κατάλληλες οδηγίες, ώστε να μπορούν να τον χρησιμοποιήσουν με ασφάλεια. Πρέπει να αναγνωρίζουν και να καταλαβαίνουν τους πιθανούς κινδύνους ενός εσφαλμένου χειρισμού.

Υποδείξεις ασφαλείας και προειδοποιήσεις

- ▶ Εξαιτίας ιδιαίτερων απαιτήσεων (π.χ. αναφορικά με τη θερμοκρασία, την υγρασία, τη χημική ανθεκτικότητα, την αντοχή στην τριβή και την ταλάντωση) έχουν τοποθετηθεί στον θάλαμο φούρνου ειδικές λυχνίες. Αυτές οι ειδικές λυχνίες επιτρέπεται να χρησιμοποιηθούν μόνο για την προβλεπόμενη χρήση. Αυτές δεν είναι κατάλληλες για φωτισμό του χώρου. Η αντικατάσταση πρέπει να εκτελεστεί μόνο από τεχνικό της Miele ή από εξουσιοδοτημένο συνεργείο επισκευών Miele.
- ▶ Αυτός ο φούρνος περιέχει 2 πηγές φωτός ενεργειακής κλάσης F.

Προστασία για τα παιδιά

- ▶ Κρατάτε μακριά από τον φούρνο παιδιά κάτω των 8 ετών, εκτός αν βρίσκονται διαρκώς υπό την επίβλεψή σας.
- ▶ Παιδιά άνω των 8 ετών επιτρέπεται να χρησιμοποιήσουν χωρίς επιτήρηση τον φούρνο, μόνο εφόσον τους δοθούν οι κατάλληλες οδηγίες σχετικά με τον φούρνο, ώστε να μπορούν να τον χρησιμοποιήσουν με ασφάλεια. Τα παιδιά πρέπει να αναγνωρίζουν και να καταλαβαίνουν τους πιθανούς κινδύνους ενός εσφαλμένου χειρισμού.
- ▶ Τα παιδιά δεν επιτρέπεται να καθαρίζουν τον φούρνο και να προβαίνουν σε εργασίες συντήρησης χωρίς επιτήρηση.
- ▶ Να επιτηρείτε πάντα τα παιδιά όταν αυτά βρίσκονται κοντά στον φούρνο. Μην τα αφήνετε ποτέ να παίζουν με τον φούρνο.
- ▶ Κίνδυνος ασφυξίας λόγω του υλικού συσκευασίας. Τα παιδιά μπορεί κατά το παιχνίδι να τυλιχτούν στο υλικό συσκευασίας (π.χ. μεμβράνη) ή να το βάλουν στο κεφάλι τους και πάθουν ασφυξία. Κρατάτε το υλικό συσκευασίας μακριά από τα παιδιά.
- ▶ Κίνδυνος τραυματισμού από τις καυτές επιφάνειες. Το δέρμα των παιδιών είναι πολύ πιο ευαίσθητο στις υψηλές θερμοκρασίες από εκείνο των ενηλίκων. Κατά τη λειτουργία του φούρνου θερμαίνονται το τζάμι της πόρτας, ο πίνακας χειρισμού και τα ανοίγματα εξόδου του αέρα του θαλάμου φούρνου. Μην αφήνετε παιδιά να αγγίζουν τον φούρνο κατά τη διάρκεια της λειτουργίας του.

Υποδείξεις ασφαλείας και προειδοποιήσεις

- ▶ Κίνδυνος τραυματισμού από τις καυτές επιφάνειες! Το δέρμα των παιδιών είναι πιο ευαίσθητο στις υψηλές θερμοκρασίες σε σχέση με των ενηλίκων. Κατά τον καθαρισμό με πυρόλυση ο φούρνος θερμαίνεται δυνατότερα σε σχέση με την κανονική λειτουργία. Μην αφήνετε τα παιδιά να αγγίζουν το φούρνο κατά τη διάρκεια του καθαρισμού με πυρόλυση.
- ▶ Κίνδυνος τραυματισμού λόγω της ανοιχτής πόρτας. Η ανοχή επιβάρυνσης της πόρτας είναι 15 κιλά το ανώτερο. Τα παιδιά μπορεί να τραυματιστούν από την ανοιχτή πόρτα. Μην αφήνετε τα παιδιά να ακουμπούν, να κάθονται ή να κρέμονται από την ανοιχτή πόρτα της συσκευής.
- ▶ Αν αγγίξετε το πλήκτρο αφής , η πόρτα ανοίγει πλήρως αυτόματα. Κατά τη διαδικασία αυτή, υπάρχει ο κίνδυνος η πόρτα να προσκρούσει π.χ. πάνω σε μικρά παιδιά ή ζώα. Αν ανοίξετε την πόρτα με σύστημα απομακρυσμένου ελέγχου μέσω ενός βοηθού γλώσσας, ηχεί ένα ηχητικό σήμα στον φούρνο, όταν τα ηχητικά σήματα είναι ενεργοποιημένα. Διασφαλίστε ότι κατά το άνοιγμα της πόρτας δεν βρίσκεται κανείς στην περιοχή ανοίγματος. Αφήστε τα ηχητικά σήματα να ενεργοποιηθούν οπωσδήποτε.

Τεχνική ασφάλεια

- ▶ Αν η εγκατάσταση, οι επισκευές και η συντήρηση δεν γίνουν από εξουσιοδοτημένους τεχνικούς, μπορεί να δημιουργηθούν σημαντικοί κίνδυνοι για τον χειριστή. Οι εργασίες εγκατάστασης και συντήρησης ή οι επισκευές επιτρέπεται να γίνονται μόνο από τεχνικούς εξουσιοδοτημένους από τη Miele.
- ▶ Τυχόν βλάβες στον φούρνο, μπορεί να θέσουν σε κίνδυνο την ασφάλειά σας. Ελέγχετε τον φούρνο για εξωτερικές ζημιές. Μην θέτετε ποτέ σε λειτουργία έναν φούρνο με εμφανείς ζημιές.

Υποδείξεις ασφαλείας και προειδοποιήσεις

► Είναι δυνατή η προσωρινή ή μόνιμη λειτουργία σε ένα αυτόνομο ή μη δικτυακό σύστημα παροχής ηλεκτρικής ενέργειας (όπως αυτόνομα δίκτυα, εφεδρικά συστήματα). Απαραίτητη προϋπόθεση για τη λειτουργία είναι το σύστημα τροφοδοσίας να συμμορφώνεται με τις προδιαγραφές του προτύπου EN 50160 ή συγκρίσιμων προδιαγραφών.

Τα μέτρα προστασίας που προβλέπονται στην οικιακή εγκατάσταση και σε αυτό το προϊόν της Miele πρέπει επίσης να διασφαλίζουν τη λειτουργία τους σε απομονωμένη λειτουργία ή σε μη δικτυακή λειτουργία ή να αντικαθίστανται από ισοδύναμα μέτρα στην εγκατάσταση. Όπως περιγράφεται, για παράδειγμα, στην τρέχουσα έκδοση του VDE-AR-E 2510-2.

► Η ηλεκτρική ασφάλεια του φούρνου διασφαλίζεται μόνο, εφόσον συνδεθεί με σύστημα γείωσης που πληροί τις ισχύουσες προδιαγραφές. Η συγκεκριμένη βασική προϋπόθεση ασφαλείας πρέπει να οπωσδήποτε να πληρούται. Σε περίπτωση αμφιβολίας καλέστε έναν εγκεκριμένο ηλεκτρολόγο προκειμένου να ελέγξει την ηλεκτρική εγκατάσταση.

► Τα στοιχεία ηλεκτρικής σύνδεσης (τάση και συχνότητα), που αναγράφονται στην πινακίδα τύπου του φούρνου, πρέπει οπωσδήποτε να συμφωνούν με τα στοιχεία του ηλεκτρικού σας δικτύου για να μην προκληθούν βλάβες στον φούρνο. Πριν από τη σύνδεση συγκρίνετε τα στοιχεία σύνδεσης. Σε περίπτωση αμφιβολίας ρωτήστε έναν ηλεκτρολόγο.

► Τα πολύπριζα ή οι μπαλαντέζες δεν παρέχουν την απαιτούμενη ασφάλεια. Μην τα χρησιμοποιείτε για να συνδέσετε τον φούρνο στο ηλεκτρικό δίκτυο.

► Χρησιμοποιήστε τον φούρνο μόνο μετά τον εντοιχισμό του, ώστε να είναι διασφαλισμένη η ασφαλής λειτουργία.

► Η συσκευή αυτή δεν επιτρέπεται να τοποθετείται και να λειτουργεί σε χώρους που βρίσκονται εν κινήσει (π. χ. πλοία).

Υποδείξεις ασφαλείας και προειδοποιήσεις

- ▶ Κίνδυνος τραυματισμού λόγω ηλεκτροπληξίας. Μην αγγίζετε τις ηλεκτροφόρες συνδέσεις γιατί είναι επικίνδυνο για τη σωματική σας ακεραιότητα και μην κάνετε αλλαγές στην ηλεκτρική και μηχανική κατασκευή καθώς μπορεί να προκαλέσουν δυσλειτουργίες στον φούρνο. Μην ανοίγετε ποτέ το περίβλημα του φούρνου.
- ▶ Το δικαίωμά σας να εγείρετε αξιώσεις εγγύησης χάνεται, σε περίπτωση που ο φούρνος δεν επισκευαστεί από εξουσιοδοτημένο τεχνίτη του Miele Service.
- ▶ Μόνο όταν χρησιμοποιούνται γνήσια ανταλλακτικά, μπορεί η Miele να εγγυηθεί ότι η συσκευή πληροί τις προδιαγραφές ασφαλείας. Τυχόν ελαττωματικά εξαρτήματα πρέπει να αντικαθίστανται αποκλειστικά με γνήσια ανταλλακτικά.
- ▶ Σε φούρνους που παραδίδονται χωρίς καλώδιο σύνδεσης, πρέπει να τοποθετηθεί ένα ειδικό καλώδιο από ηλεκτρολόγο εξουσιοδοτημένο από την Miele (βλέπε κεφάλαιο «Εγκατάσταση», ενότητα «Ηλεκτρική σύνδεση»).
- ▶ Αν το καλώδιο σύνδεσης παρουσιάζει βλάβη, θα πρέπει να το αντικατασταθεί με ένα ειδικό καλώδιο σύνδεσης από ηλεκτρολόγο εξουσιοδοτημένο από την Miele (βλέπε κεφ. «Εγκατάσταση», ενότητα «Ηλεκτρική σύνδεση»).
- ▶ Σε εργασίες εγκατάστασης και συντήρησης, καθώς και σε επισκευές ο φούρνος πρέπει να αποσυνδέεται πλήρως από το ηλεκτρικό δίκτυο. Διασφαλίστε το παραπάνω ακολουθώντας τα παρακάτω βήματα:
 - Κλείστε τις ασφάλειες στον ηλεκτρικό πίνακα ή
 - ξεβιδώστε και αφαιρέστε τις βιδωτές ασφάλειες από τον ηλεκτρικό πίνακα ή
 - βγάλτε το φικς (αν υπάρχει) από την πρίζα. Μην τραβάτε κατά τη διαδικασία αυτή το καλώδιο σύνδεσης, αλλά το φικς.
- ▶ Για να λειτουργήσει απρόσκοπτα ο φούρνος, είναι απαραίτητη η εισροή επαρκούς κρύου αέρα. Προσέχετε, ώστε η εισροή κρύου αέρα να μην βλάπτεται (π.χ. κατά την τοποθέτηση πήχη προστασίας από τη θερμότητα στο ντουλάπι εντοιχισμού). Πέρα από αυτά δεν επιτρέπεται ο απαραίτητος κρύος αέρας να θερμαίνεται υπερβολικά από άλλες πηγές θερμότητας (π.χ. φούρνους με ξύλα).

Υποδείξεις ασφαλείας και προειδοποιήσεις

► Αν ο φούρνος έχει τοποθετηθεί πίσω από πρόσοψη επίπλου (π.χ. μια πόρτα), μην την κλείνετε ποτέ, όταν χρησιμοποιείτε τον φούρνο. Πίσω από την κλειστή πρόσοψη επίπλου συγκεντρώνεται θερμότητα και υγρασία. Έτσι μπορεί να υποστούν ζημιά ο φούρνος, το ντουλάπι εντοιχισμού και το δάπεδο. Κλείνετε την πόρτα επίπλου μόνο τότε όταν ο φούρνος έχει κρυώσει εντελώς.

Σωστή χρήση



► Κίνδυνος τραυματισμού από τις καυτές επιφάνειες. Ο φούρνος κατά τη λειτουργία γίνεται καυτός. Μπορεί να καείτε από τις αντιστάσεις, τον θάλαμο φούρνου, τα εξαρτήματα και το φαγητό. Φοράτε τα ειδικά γάντια φούρνου, όταν βάζετε το καυτό φαγητό στον φούρνο ή το βγάζετε από αυτόν, καθώς και όταν κάνετε εργασίες στο εσωτερικό ενός καυτού θαλάμου φούρνου.

► Αντικείμενα που βρίσκονται κοντά στον φούρνο κατά τη διάρκεια της λειτουργίας του, μπορεί να αρχίσουν να καίγονται εξαιτίας των υψηλών θερμοκρασιών. Μη χρησιμοποιείτε ποτέ τον φούρνο για τη θέρμανση χώρων.



► Λάδια και λίπη μπορεί να πάρουν φωτιά, εάν υπερθερμανθούν. Μην αφήνετε ποτέ ανεπιτήρητο τον φούρνο όταν μαγειρεύετε με λάδια και λίπη. Μην σβήνετε ποτέ με νερό τη φωτιά που τυχόν προκλήθηκε από λάδι ή λίπος. Απενεργοποιήστε τον φούρνο και περιμένετε να σβήσουν οι φλόγες κρατώντας την πόρτα του κλειστή.

► Όταν ψήνετε τρόφιμα στο γκριλ οι μεγάλοι χρόνοι ψησίματος μπορεί να ξηράνουν το φαγητό και να προκληθεί ενδεχομένως αυτανάφλεξη. Τηρείτε τους συνιστώμενους χρόνους μαγειρέματος.

► Κάποια τρόφιμα ξεραίνονται γρήγορα και μπορούν να πιάσουν φωτιά εξαιτίας των υψηλών θερμοκρασιών που αναπτύσσονται στο γκριλ.

Μην χρησιμοποιείτε ποτέ τρόπους λειτουργίας γκριλ για να ψήσετε περαιτέρω ψωμί ή ψωμάκια ή για να αποξηράνετε λουλούδια ή αρωματικά χόρτα. Χρησιμοποιήστε τους τρόπους λειτουργίας θερμός αέρας plus  ή πάνω/κάτω αντίσταση .

Υποδείξεις ασφαλείας και προειδοποιήσεις

- ▶ Αν για την παρασκευή τροφίμων χρησιμοποιείτε οινόπνευματώδη ποτά, λάβετε υπόψη σας ότι το οινόπνευμα εξατμίζεται σε υψηλές θερμοκρασίες. Ο ατμός αυτός μπορεί να αναφλεγεί αν έρθει σε επαφή με τις καυτές αντιστάσεις.
- ▶ Κατά τη χρήση της υπολειπόμενης θερμότητας για να διατηρηθούν ζεστά τα φαγητά μπορεί, εξαιτίας του υψηλού ποσοστού υγρασίας και του νερού συμπύκνωσης, να προκληθεί διάβρωση στο φούρνο. Ζημιά μπορεί να πάθουν ακόμη ο πίνακας χειρισμού, ο πάγκος εργασίας ή το ντουλάπι εντοιχισμού. Μην θέτετε ποτέ τον φούρνο εκτός λειτουργίας, αλλά ρυθμίστε τη χαμηλότερη θερμοκρασία στον επιλεγμένο τρόπο λειτουργίας. Η τουρμπίνα κρύου αέρα παραμένει έτσι αυτόματα σε λειτουργία.
- ▶ Τρόφιμα που διατηρούνται ζεστά ή φυλάσσονται στον θάλαμο φούρνου, μπορεί να ξεραθούν και η υγρασία που βγαίνει από αυτά μπορεί να προκαλέσει διάβρωση του φούρνου. Για τον λόγο αυτό, φροντίστε να σκεπάζετε τα τρόφιμα.
- ▶ Το εμαγιέ του πάτου του θαλάμου του φούρνου μπορεί να σχηματίσει ρωγμές ή να σκάσει λόγω συσσώρευσης θερμότητας. Μην στρώνετε ποτέ στον πάτο του θαλάμου του φούρνου π. χ. αλουμινόχαρτο ή προστατευτική μεμβράνη φούρνου. Αν θέλετε να χρησιμοποιήσετε τον πάτο του θαλάμου του φούρνου ως επιφάνεια τοποθέτησης κατά την παρασκευή ή για τη θέρμανση σκευών, χρησιμοποιείτε αποκλειστικά τους τρόπους λειτουργίας θερμός αέρας plus  ή Θερμός αέρας Eco  χωρίς τη λειτουργία Booster.
- ▶ Μπορεί να προκληθεί ζημιά στον πάτο του θαλάμου φούρνου από το σύριμο διαφόρων αντικειμένων. Όταν τοποθετείτε κατσαρόλες, τηγάνια, ή σκεύη ή στον πάτο του θαλάμου του φούρνου, δεν θα πρέπει να σύρετε τα αντικείμενα αυτά εδώ και εκεί.

Υποδείξεις ασφαλείας και προειδοποιήσεις

- ▶ Κίνδυνος τραυματισμού από ατμό. Όταν ένα κρύο υγρό πέσει σε καυτή επιφάνεια, δημιουργείται ατμός που μπορεί να προκαλέσει σοβαρά εγκαύματα. Επιπλέον, υπάρχει το ενδεχόμενο οι καυτές επιφάνειες να υποστούν, εξαιτίας της απότομης αλλαγής θερμοκρασίας, ζημιά. Μην ρίχνετε ποτέ κρύα υγρά απευθείας πάνω σε καυτές επιφάνειες.
- ▶ Κίνδυνος τραυματισμού από ατμό. Σε διαδικασίες μαγειρέματος με χρήση υδρατμών και κατά τη διάρκεια της εξάτμισης του υπολειπόμενου νερού δημιουργείται ατμός, ο οποίος μπορεί να προκαλέσει σοβαρά εγκαύματα. Σε καμία περίπτωση μην ανοίγετε την πόρτα στη διάρκεια μιας ριπής ατμού ή αν υπάρχει υπολειπόμενο νερό.
- ▶ Είναι σημαντικό η θερμοκρασία να διανέμεται ομοιόμορφα στα τρόφιμα και να είναι αρκετά υψηλή. Γυρίζετε ή ανακατεύετε το φαγητό, έτσι ώστε να θερμαίνεται ομοιόμορφα.
- ▶ Τα πλαστικά σκεύη που δεν είναι ανθεκτικά στη ζέστη λιώνουν στις υψηλές θερμοκρασίες και μπορεί να προκαλέσουν ζημιά στο φούρνο ή να αρχίσουν να φλέγονται.
Χρησιμοποιείτε μόνο πλαστικά σκεύη κατάλληλα για χρήση σε φούρνο. Τηρείτε τις οδηγίες του κατασκευαστή των σκευών.
- ▶ Στα κλειστά μεταλλικά κουτιά κατά την κονσερβοποίηση και το ζέσταμα δημιουργείται υπερπίεση, εξαιτίας της οποίας μπορεί να εκραγούν. Μην μαγειρεύετε ή ζεσταίνετε κονσέρβες.
- ▶ Κίνδυνος τραυματισμού λόγω της ανοιχτής πόρτας. Μπορεί να χτυπήσετε στην ανοιχτή πόρτα ή να σκοντάψετε σε αυτή. Μην αφήνετε την πόρτα της συσκευής ανοιχτή χωρίς να υπάρχει λόγος.
- ▶ Η ανοχή επιβάρυνσης της πόρτας είναι 15 kg το ανώτερο. Μην ακουμπάτε και μην κάθεστε στην ανοιχτή πόρτα της συσκευής. Επίσης μην τοποθετείτε βαριά αντικείμενα πάνω στην πόρτα. Προσέξτε να μην σφηνώσει ο,τιδήποτε μεταξύ της πόρτας και του θαλάμου φούρνου. Μπορεί να προκληθεί ζημιά στον φούρνο.

Υποδείξεις ασφαλείας και προειδοποιήσεις

Για ανοξειδωτες επιφάνειες ισχύουν τα εξής:

- ▶ Η επιστροφή των ανοξειδωτων επιφανειών καταστρέφεται από τις κόλλες και χάνει έτσι την ιδιότητά της να προστατεύεται από τη βρωμιά. Μην κολλάτε ποτέ σημειώσεις, κολλητική ταινία ή άλλα αυτοκόλλητα στις ανοξειδωτες επιφάνειες.
- ▶ Οι μαγνήτες μπορεί να προκαλέσουν γρατζουνιές. Μην χρησιμοποιείτε την ανοξειδωτη επιφάνεια ως μαγνητοπίνακα.

Καθαρισμός και περιποίηση

- ▶ Κίνδυνος τραυματισμού λόγω ηλεκτροπληξίας. Ο ατμός μιας συσκευής ατμοκαθαρισμού μπορεί να εισχωρήσει σε ηλεκτρικά μέρη της συσκευής και να προκαλέσει βραχυκύκλωμα. Μην χρησιμοποιείτε σε καμιά περίπτωση συσκευές ατμοκαθαρισμού για τον καθαρισμό της συσκευής.
- ▶ Από γρατζουνιές μπορεί να καταστρεφεί το γυαλί ή το τζάμι της πόρτας. Μην χρησιμοποιείτε για τον καθαρισμό των τζαμιών της πόρτας λειαντικά μέσα, σκληρά σφουγγάρια ή βούρτσες και κοφτερές μεταλλικές ξύστρες.
- ▶ Οι ράγες στήριξης μπορούν να αφαιρεθούν (βλ. κεφάλαιο «Καθαρισμός και περιποίηση», ενότητα «Αφαίρεση ραγών στήριξης με συρόμενες ράγες FlexiClip»). Επανατοποθετήστε σωστά τις ράγες στήριξης.
- ▶ Αν υπάρχουν χονδροί ρύποι στον θάλαμο του φούρνου μπορεί να δημιουργηθεί πολύς καπνός. Αφαιρείτε τους χονδρούς ρύπους από τον θάλαμο φούρνου, πριν ξεκινήσετε τον καθαρισμό με πυρόλυση.
- ▶ Σε περιοχές με ζέστη και υγρασία η πιθανότητα προσβολής από έντομα (π. χ. κατσαρίδες) είναι ιδιαίτερα αυξημένη. Διατηρείτε τον φούρνο και τον περιβάλλοντα χώρο πάντα καθαρούς. Τυχόν ζημιές από έντομα δεν καλύπτονται από την εγγύηση.

Εξαρτήματα

- ▶ Χρησιμοποιείτε αποκλειστικά γνήσια εξαρτήματα Miele. Αν χρησιμοποιήσετε εξαρτήματα άλλου κατασκευαστή, το δικαίωμά σας να προβάλετε αξιώσεις, που απορρέουν από την εγγύηση ή/και την ευθύνη για ελαττωματικά προϊόντα, χάνεται.
- ▶ Η Miele σάς παρέχει εγγύηση παράδοσης για λειτουργικά ανταλλακτικά έως και για 15 χρόνια, αλλά τουλάχιστον 10 χρόνια, μετά τη διακοπή της παραγωγής της σειράς του φούρνου σας.
- ▶ Οι γάστρες Miele Gourmet HUB 5000/HUB 5001 (εάν υπάρχουν) δεν επιτρέπεται να τοποθετούνται στο επίπεδο 1. Διαφορετικά θα προκληθεί ζημιά στον πάτο του θαλάμου φούρνου. Επειδή η απόσταση είναι μικρή, το εμαγιέ στον πάτο του θαλάμου φούρνου μπορεί να σχηματίσει ρωγμές ή να σκάσει λόγω συσσώρευσης θερμότητας. Μην τοποθετείτε επίσης ποτέ τη γάστρα Miele στο επάνω στήριγμα του επιπέδου 1, καθώς στο σημείο αυτό δεν συγκρατείται από την προεξοχή ασφαλείας. Γενικά χρησιμοποιείτε το επίπεδο στήριξης 2.
- ▶ Χρησιμοποιείτε μόνο το θερμόμετρο ψητού Miele που παραδίδεται μαζί με τη συσκευή. Αν το θερμόμετρο ψητού είναι ελαττωματικό, πρέπει να το αντικαταστήσετε με ένα νέο αυθεντικό θερμόμετρο ψητού της Miele.
- ▶ Το πλαστικό του θερμόμετρου μπορεί να λιώσει σε πολύ υψηλές θερμοκρασίες. Μην χρησιμοποιείτε το θερμόμετρο ψητού σε τρόπους λειτουργίας γκριλ. Μην αποθηκεύετε το θερμόμετρο ψητού στον θάλαμο φούρνου.
- ▶ Λόγω των υψηλών θερμοκρασιών κατά τον καθαρισμό με πυρόλυση τα εξαρτήματα που δεν είναι κατάλληλα για πυρόλυση θα υποστούν ζημιά. Αφαιρέστε όλα τα εξαρτήματα που δεν είναι κατάλληλα για πυρόλυση από το θάλαμο φούρνου, προτού ξεκινήσετε τον καθαρισμό με πυρόλυση. Αυτό ισχύει και για εξαρτήματα που αγοράσατε αργότερα και δεν είναι κατάλληλα για πυρόλυση (βλέπε κεφάλαιο «Καθαρισμός και περιποίηση»).

Αξιοποίηση της συσκευασίας

Η συσκευασία προστατεύει τη συσκευή από τυχόν ζημιές κατά τη μεταφορά της. Τα υλικά συσκευασίας έχουν επιλεγεί με ειδικά κριτήρια, που υποστηρίζουν τον οικολογικό παράγοντα και την τεχνολογία ανακύκλωσης απορριμμάτων.

Αυτά τα υλικά μην τα πετάτε στα σκουπίδια, αλλά στον πιο κοντινό σας χώρο συγκέντρωσης απορριμμάτων προς ανακύκλωση.

Αξιοποίηση της παλιάς συσκευής

Οι ηλεκτρικές και ηλεκτρονικές συσκευές περιέχουν πολλές πολύτιμες πρώτες ύλες. Περιέχουν επίσης συγκεκριμένα υλικά, μείγματα και συστατικά στοιχεία τα οποία ήταν απαραίτητα για τη λειτουργία και την ασφάλειά τους. Στα οικιακά απορρίμματα καθώς και με ακατάλληλη μεταχείριση μπορεί ν' αποτελέσουν κίνδυνο για τη δημόσια υγεία και το περιβάλλον. Σε καμία περίπτωση μην πετάξετε την παλιά συσκευή σας μαζί με τα οικιακά απορρίμματα.



Αντί αυτού χρησιμοποιήστε τους ειδικούς χώρους αποκομιδής για την παράδοση και αξιοποίηση των ηλεκτρικών και ηλεκτρονικών συσκευών που διατίθενται από τον δήμο ή την κοινότητα, από τα εμπορικά καταστήματα ή από την εταιρεία Miele. Για το σβήσιμο οποιωνδήποτε προσωπικών σας στοιχείων που τυχόν υπάρχουν στην παλιά συσκευή που θα παραδώσετε, είστε εκ του νόμου εσείς οι ίδιοι υπεύθυνοι. Φροντίστε, ώστε μέχρι την αποκομιδή της συσκευής, να φυλάσσεται αυτή μακριά από μικρά παιδιά.



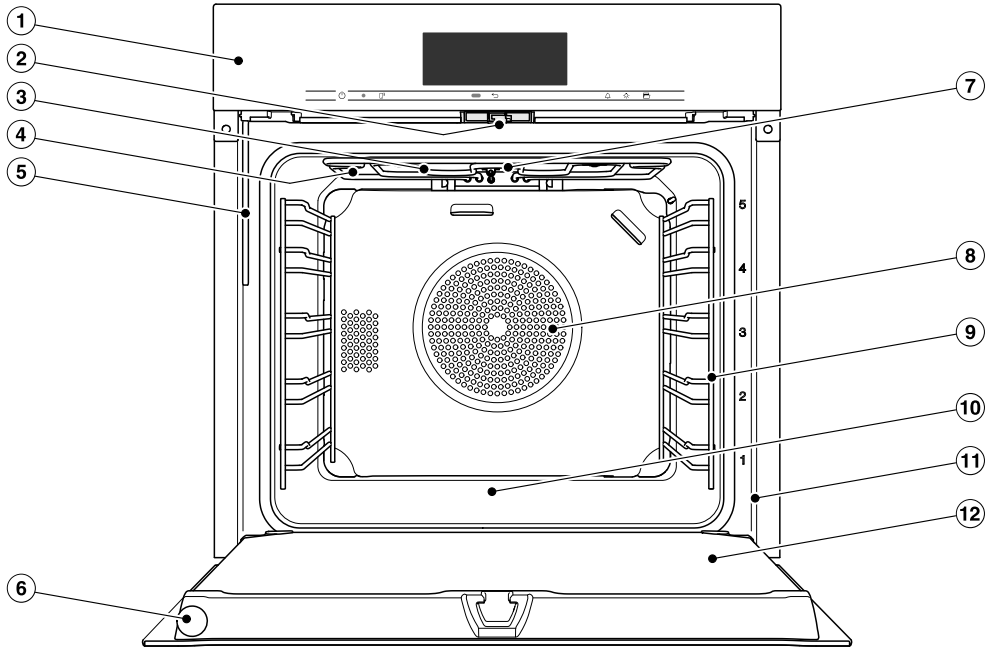



Φούρνος

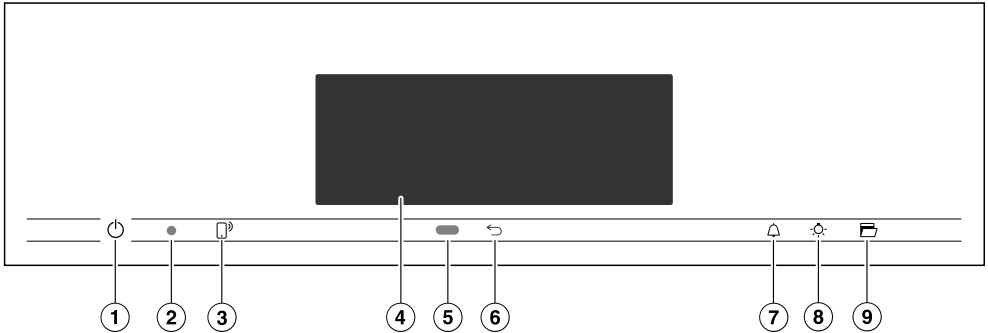

- ① Όργανα χειρισμού
- ② Κλείστρο πόρτας
- ③ Στοιχείο θέρμανσης επάνω αντίστασης/γκριλ με κεραία-δέκτη για το ασύρματο θερμομέτρο ψητού
- ④ Ανοίγματα για την παροχή ατμού
- ⑤ Σωλήνας πλήρωσης για το σύστημα εξάτμισης
- ⑥ Ασύρματο θερμομέτρο ψητού
- ⑦ Κάμερα
- ⑧ Άνοιγμα εισόδου για την τουρμπίνα με δακτυλιοειδή αντίσταση από πίσω
- ⑨ Ράγες στήριξης με 5 επίπεδα
- ⑩ Πάτος θαλάμου φούρνου με κάτω αντίσταση στο κάτω μέρος
- ⑪ Μπροστινό πλαίσιο με πινακίδα τύπου
- ⑫ Πόρτα

Όργανα χειρισμού



- ① Πλήκτρο ON/OFF  σε κοιλότητα
Για την ενεργοποίηση και απενεργοποίηση του φούρνου
- ② Οπτική θύρα επικοινωνίας (μόνο για το Miele Service)
- ③ Πλήκτρο αφής 
Για τον έλεγχο του φούρνου μέσω της κινητής τερματικής σας συσκευής
- ④ Οθόνη αφής
Για την ένδειξη πληροφοριών και για τον χειρισμό
- ⑤ Αισθητήρας προσέγγισης
Για την ενεργοποίηση του φωτισμού θαλάμου φούρνου και της οθόνης και για την επιβεβαίωση των ηχητικών σημάτων με προσέγγιση
- ⑥ Πλήκτρο αφής 
Για σταδιακή επιστροφή πίσω
- ⑦ Πλήκτρο αφής 
Για τη ρύθμιση χρονομέτρων ή ειδοποιήσεων
- ⑧ Πλήκτρο αφής 
Για την ενεργοποίηση και απενεργοποίηση του φωτισμού του θαλάμου φούρνου
- ⑨ Πλήκτρο αφής 
Άνοιγμα πόρτας

Πλήκτρο on/off

Το πλήκτρο ON/OFF  βρίσκεται σε μια κοιλότητα και αντιδρά στο άγγιγμα των δακτύλων.

Με αυτό το πλήκτρο ενεργοποιείτε και απενεργοποιείτε τον φούρνο.

Αισθητήρας προσέγγισης

Ο αισθητήρας εγγύτητας βρίσκεται κάτω από την οθόνη επαφής δίπλα στο πλήκτρο αφής . Ο αισθητήρας εγγύτητας αναγνωρίζει, εάν εσείς προσεγγίζετε την οθόνη αφής π. χ. με το χέρι ή με το σώμα.





Εάν έχετε ενεργοποιήσει τις αντίστοιχες ρυθμίσεις, μπορείτε να ενεργοποιήσετε τον φωτισμό του θαλάμου φούρνου και τον φούρνο ή να επιβεβαιώσετε τα ηχητικά σήματα (βλ. κεφάλαιο «Ρυθμίσεις», ενότητα «Χειρισμός με τη βοήθεια αισθητ»).

Όργανα χειρισμού

Πλήκτρα αφής

Τα πλήκτρα αφής αντιδρούν στο άγγιγμα των δακτύλων. Κάθε άγγιγμα επιβεβαιώνεται με έναν ήχο πλήκτρων. Μπορείτε να απενεργοποιήσετε αυτόν τον ήχο πλήκτρων, επιλέγοντας τη ρύθμιση ένταση ήχου | ήχος πλήκτρων | μη ενεργό.

Εάν θέλετε να αντιδρούν τα πλήκτρα αφής ακόμα και με απενεργοποιημένο φούρνο, τότε επιλέξτε τη ρύθμιση οθόνη | QuickTouch | ενεργό.

Πλήκτρο αφής	Λειτουργία
	<p>Εάν επιθυμείτε να ελέγχετε τον φούρνο μέσω της κινητής τερματικής συσκευής σας, πρέπει να διαθέτετε το σύστημα Miele@home, να ενεργοποιείτε τη ρύθμιση τηλεχειρισμός και να αγγίζετε αυτά τα πλήκτρα αφής. Στη συνέχεια ανάβει αυτό το πλήκτρο αφής πορτοκαλί και υπάρχει διαθέσιμη η λειτουργία MobileStart.</p> <p>Όσο ανάβει αυτό το πλήκτρο αφής, μπορείτε να ελέγχετε τον φούρνο μέσω της κινητής τερματικής συσκευής σας (βλ. κεφάλαιο «Ρυθμίσεις», ενότητα «Miele@home»).</p>
	Ανάλογα σε ποιο μενού βρίσκεστε, μεταβαίνετε πίσω στο ανώτερο μενού ή στο βασικό μενού.
	Όταν εμφανίζεται ένα μενού στην οθόνη ή διεξάγεται μια διαδικασία μαγειρέματος, μπορείτε με αυτό το πλήκτρο αφής να ρυθμίσετε οποιαδήποτε στιγμή ένα χρονόμετρο (π.χ. για το βράσιμο αυγών) ή μία ειδοποίηση (μια σταθερή ώρα) (βλ. κεφάλαιο «Ειδοποίηση και Χρονόμετρο»).
	<p>Μπορείτε με επιλογή αυτού του πλήκτρου αφής να ενεργοποιήσετε και να απενεργοποιήσετε τον φωτισμό του θαλάμου φούρνου.</p> <p>Ανάλογα με την επιλεγμένη ρύθμιση ο φωτισμός του θαλάμου φούρνου σβήνει μετά από 15 δευτερόλεπτα ή παραμένει συνεχώς ενεργοποιημένος ή απενεργοποιημένος.</p>
	Με το συγκεκριμένο πλήκτρο αφής η πόρτα ανοίγει αυτόματα. Για να την κλείσετε, την πιέζετε με το χέρι ή με μια πιάστρα προς το πλαίσιο πρόσοψης, μέχρι να ασφαλίσει.

Οθόνη αφής

Η ευαίσθητη επιφάνεια της οθόνης αφής μπορεί να γρατζουνιστεί από μυτερά ή αιχμηρά αντικείμενα, όπως π.χ. μολύβια ή στυλό.

Αγγίζετε την οθόνη αφής μόνο με τα δάχτυλα.

Προσέχετε, ώστε να μην φτάσει νερό πίσω από την οθόνη αφής.

Η οθόνη αφής χωρίζεται σε περισσότερα τμήματα.



Στην **κεφαλίδα** εμφανίζεται αριστερά η διαδρομή μενού. Τα μεμονωμένα σημεία του μενού χωρίζονται μεταξύ τους μέσω μιας κάθετης γραμμής. Αν η ακολουθία του μενού δεν μπορεί να εμφανιστεί ολόκληρη από θέμα χώρου, τα ανώτερα σημεία του μενού παρουσιάζονται μέσω του ... I.

Εάν αγγίξετε ένα όνομα μενού στην κεφαλίδα, τότε αλλάζει η ένδειξη στο εκάστοτε μενού. Για να μεταβείτε στην οθόνη έναρξης, αγγίζετε .

Η ώρα εμφανίζεται δεξιά στην κεφαλίδα. Μπορείτε να ρυθμίσετε την ώρα με άγγιγμα.

Επιπρόσθετα μπορούν να εμφανιστούν περαιτέρω σύμβολα, π.χ. SuperVision .

Στο άνω άκρο της κεφαλίδας υπάρχει μια πορτοκαλί γραμμή στην οποία μπορείτε να ανοίξετε το πτυσσόμενο μενού. Έτσι μπορείτε κατά τη διάρκεια μιας διαδικασίας μαγειρέματος να ενεργοποιήσετε ή να απενεργοποιήσετε ρυθμίσεις.









Στο **κέντρο** θα βρείτε το τελευταίο μενού με τα σημεία του. Μπορείτε να ξεφυλλίσετε το μενού σύροντας στην οθόνη προς τα δεξιά ή προς τα αριστερά. Εάν αγγίξετε ένα σημείο μενού, το επιλέγετε (βλ. κεφάλαιο «Αρχή χειρισμού»).

Στο **κάτω μέρος** εμφανίζονται ανάλογα με το μενού διάφορα πεδία για τον χειρισμό, όπως π.χ. Χρονόμετρο, αποθήκευση ή OK.

Όργανα χειρισμού

Σύμβολα

Στην οθόνη μπορούν να εμφανιστούν τα παρακάτω σύμβολα:

Σύμβολο	Επεξήγηση
	Το σύμβολο αυτό επισημαίνει επιπρόσθετες πληροφορίες και υποδείξεις για τον χειρισμό. Επιβεβαιώστε αυτό το παράθυρο πληροφοριών με OK.
	Υπόδειξη για τα ανώτερα σημεία του μενού, τα οποία δεν εμφανίζονται στη διαδρομή του μενού λόγω έλλειψης χώρου.
	Ειδοποίηση (Alarm)
	Χρονόμετρο
	Κάποιες ρυθμίσεις, όπως π.χ. η φωτεινότητα οθόνης ή η ένταση ήχων, ρυθμίζονται μέσω ενός διαγράμματος στοιχείων.
	Το κλειδί συστήματος ή το κλειδί πλήκτρων είναι ενεργοποιημένα (βλ. κεφάλαιο «Ρυθμίσεις», ενότητα «σύστημα ασφάλειας»). Ο χειρισμός είναι κλειδωμένος.
	Θερμοκρασία πυρήνα κατά τη χρήση του θερμόμετρου ψητού
	Τηλεχειρισμός (εμφανίζεται μόνο, όταν έχετε το σύστημα Miele@home και έχετε επιλέξει τη ρύθμιση τηλεχειρισμός ενεργό)
	SuperVision (εμφανίζεται μόνο, όταν έχετε το σύστημα Miele@home και έχετε επιλέξει τη ρύθμιση SuperVision ένδειξη SuperVision ενεργό)

Χειρίζεστε τον φούρνο μέσω της οθόνης αφής, πατώντας το επιθυμητό σημείο μενού.

Με κάθε πάτημα μιας πιθανής επιλογής χρωματίζονται τα αντίστοιχα σύμβολα (λέξη ή/και σύμβολο) **πορτοκαλί**.

Τα πεδία για την επιβεβαίωση ενός βήματος χειρισμού βρίσκονται σε **πράσινο** φόντο (π.χ. *OK*).

Επιλογή σημείου μενού

- Αγγίζετε το επιθυμητό πεδίο ή την επιθυμητή τιμή στην οθόνη αφής.

Ξεφύλλισμα

Μπορείτε να ξεφυλλίσετε προς τα αριστερά ή προς τα δεξιά.

- Σύρετε το δάκτυλο πάνω στην οθόνη. Τοποθετείτε για αυτό το δάκτυλο επάνω στην οθόνη αφής, και το κινείτε προς την επιθυμητή κατεύθυνση.

Η ράβδος στην κατώτερη περιοχή σας δείχνει τη θέση σας στο τελευταίο μενού.

Για να αφήσετε το επίπεδο μενού

- Αγγίζετε το πλήκτρο αφής \leftarrow ή αγγίζετε στη διαδρομή μενού το σύμβολο ... I.
- Αγγίζετε το σύμβολο \square , για να μεταβείτε στην οθόνη έναρξης.

Όσα έχετε εισάγει μέχρι τότε και δεν τα έχετε επιβεβαιώσει με *OK*, δεν αποθηκεύονται.

Αλλαγή τιμής ή ρύθμισης

Αλλαγή ρύθμισης σε μία λίστα επιλογής

Η τελευταία ρύθμιση έχει μαρκαριστεί πορτοκαλί.

- Αγγίζετε την επιθυμητή ρύθμιση.

Η ρύθμιση αποθηκεύεται. Επιστρέψτε στο ανώτερο μενού.

Καταχώριση αριθμών με τα κυλιόμενα ψηφία

- Σύρετε τα κυλιόμενα ψηφία προς τα πάνω ή προς τα κάτω, μέχρι να εμφανιστεί η επιθυμητή τιμή στο κέντρο.

- Επιβεβαιώνετε με *OK*.

Ο αριθμός που άλλαξε αποθηκεύεται.

Καταχώριση αριθμών με το αριθμητικό πληκτρολόγιο

- Πατάτε την τιμή που βρίσκεται στη μέση των κυλιόμενων ψηφίων.

Το αριθμητικό πληκτρολόγιο εμφανίζεται.

- Αγγίζετε τα επιθυμητά ψηφία.

Μόλις καταχωρήσετε μία ισχύουσα τιμή, τότε το *OK* εμφανίζεται σε πράσινο φόντο.

Με το βέλος διαγράψτε το τελευταίο ψηφίο που έχετε εισάγει.

- Επιβεβαιώνετε με *OK*.

Ο αριθμός που άλλαξε αποθηκεύεται.

Αρχή χειρισμού

Αλλαγή ρύθμισης με ένα διάγραμμα στοιχείων

Μερικές ρυθμίσεις απεικονίζονται με ένα διάγραμμα στοιχείων ■■■■□□□. Όταν όλα τα στοιχεία έχουν γεμίσει, έχει επιλεγεί η μέγιστη τιμή.

Εάν δεν έχει γεμίσει κανένα ή μόνο ένα τμήμα, έχει επιλεγεί η ελάχιστη τιμή ή η ρύθμιση είναι απενεργοποιημένη (π.χ. τα ηχητικά σήματα).

- Αγγίζετε το αντίστοιχο τμήμα πάνω στο διάγραμμα στοιχείων για να αλλάξετε τη ρύθμιση.
- Επιλέγετε ενεργό ή μη ενεργό, για να ενεργοποιήσετε ή να απενεργοποιήσετε τη ρύθμιση.
- Επιβεβαιώνετε την επιλογή με το **OK**.

Η ρύθμιση αποθηκεύεται. Επιστρέψτε στο ανώτερο μενού.

Εισαγωγή χαρακτήρων

Καταχωρίζετε χαρακτήρες από ένα πληκτρολόγιο στην οθόνη. Επιλέγετε ένα σύντομο και σαφές όνομα.

- Αγγίζετε τους επιθυμητούς χαρακτήρες ή τα επιθυμητά σύμβολα.

Χρήσιμη συμβουλή: Με το σύμβολο] μπορείτε να εισάγετε αλλαγή σειράς για μεγαλύτερα ονόματα προγραμμάτων.

- Αγγίζετε το αποθήκευση.

Το όνομα αποθηκεύεται.

Προβολή μενού περιβάλλοντος

Μπορείτε σε μερικά μενού να προβάλλετε ένα μενού περιβάλλοντος π.χ. για να μετονομάσετε ατομικά προγράμματα ή για να μετακινήσετε εγγραφές στο MyMiele.

- Αγγίζετε π.χ. ένα ατομικό πρόγραμμα για τόσο μέχρι να ανοίξει το μενού περιβάλλοντος.
- Αγγίζετε την οθόνη αφής εκτός του παραθύρου μενού, για να κλείσετε το μενού περιβάλλοντος.

Μετακίνηση εγγραφών

Μπορείτε να αλλάξετε τη σειρά των ατομικών προγραμμάτων ή των εγγραφών στο MyMiele.

- Αγγίζετε π.χ. ένα ατομικό πρόγραμμα για τόσο μέχρι να εμφανιστεί το μενού περιβάλλοντος.
- Επιλέγετε Μετατόπιση.
- Κρατήστε το δάκτυλο πάνω στο μαρκαρισμένο πεδίο και τραβήξτε το στην επιθυμητή θέση.

Προβολή πτυσσόμενου μενού

Κατά τη διάρκεια μιας διαδικασίας μαγειρέματος μπορείτε να ενεργοποιήσετε ή να απενεργοποιήσετε ρυθμίσεις, όπως π. χ. Booster ή Προθέρμανση, καθώς και τη λειτουργία WLAN .

- Τραβήξτε το πτυσσόμενο μενού στην πορτοκαλί γραμμή κάτω από την κεφαλίδα προς τα κάτω.
- Επιλέξτε τη ρύθμιση που θέλετε να αλλάξετε.
Οι ενεργές ρυθμίσεις μαρκάρονται πορτοκαλί. Οι ανενεργές ρυθμίσεις είναι μαρκαρισμένες μαύρες ή άσπρες ανάλογα με την επιλεγμένη χρωματική διαβάθμιση (βλ. κεφάλαιο «Ρυθμίσεις», ενότητα «οθόνη»).
- Για να κλείσετε το πτυσσόμενο μενού, μετακινείτε το πτυσσόμενο μενού και πάλι προς τα πάνω ή αγγίζετε την οθόνη αφής εκτός του παραθύρου μενού.

Ένδειξη Βοήθεια

Σε επιλεγμένες λειτουργίες υπάρχει μια θεματική βοήθεια. Στην κάτω γραμμή εμφανίζεται Βοήθεια.

- Αγγίζετε Βοήθεια, για να εμφανίζονται οι υποδείξεις με εικόνες και κείμενο.
- Αγγίζετε κλείσιμο, για να επιστρέψετε στο προηγούμενο μενού.

Ενεργοποίηση MobileStart

- Επιλέξτε το πλήκτρο αφής , για να ενεργοποιήσετε το MobileStart.

Το πλήκτρο αφής  ανάβει. Μπορείτε να χειριστείτε εξ αποστάσεως τον φούρνο με την εφαρμογή Miele.

Ο άμεσος χειρισμός στον φούρνο προηγείται του τηλεχειρισμού μέσω εφαρμογής.

Μπορείτε να χρησιμοποιήσετε το MobileStart, όσο ανάβει σταθερά το πλήκτρο αφής .

Εξοπλισμός

Τα μοντέλα που περιγράφονται στις παρούσες οδηγίες χρήσης και τοποθέτησης θα τα βρείτε στην πίσω πλευρά.

Πινακίδα τύπου

Η πινακίδα τύπου φαίνεται όταν ανοίξετε την πόρτα του φούρνου στο πλαίσιο της πρόσοψης.

Εκεί θα βρείτε τον τύπο, τον αριθμό κατασκευής καθώς και τα στοιχεία σύνδεσης (τάση/συχνότητα/μέγιστη ισχύ παροχής).

Έχετε εύκαιρες αυτές τις πληροφορίες, όταν έχετε ερωτήσεις ή προβλήματα, έτσι ώστε η Miele να μπορεί να σας εξυπηρετήσει με τον καλύτερο δυνατό τρόπο.

Περιεχόμενα συσκευασίας

- Οδηγίες χρήσης και τοποθέτησης για τον χειρισμό των λειτουργιών του φούρνου
- Βιβλίο συνταγών με συνταγές για τα αυτόματα προγράμματα και τους τρόπους λειτουργίας
- θερμόμετρο ψητού
- Διακόπτης ανοίγματος
- Βίδες για να στερεώσετε τον φούρνο σας στο ντουλάπι εντοιχισμού,
- Ταμπλέτες αφαίρεσης αλάτων και ένας συνθετικός εύκαμπτος σωλήνας με στήριγμα για την αφαίρεση αλάτων από το σύστημα εξάτμισης
- Διάφορα εξαρτήματα

Συνοδευτικά και πρόσθετα εξαρτήματα

Ο εξοπλισμός εξαρτάται από το μοντέλο.

Βασικά ο φούρνος διαθέτει ράγες στήριξης, ταψί γενικής χρήσης καθώς και συρμάτινη σχάρα μαγειρέματος και ψησίματος (εν συντομία: σχάρα).

Ανάλογα με το μοντέλο, ο φούρνος σας ενδέχεται να διαθέτει και άλλα εξαρτήματα που αναφέρονται εδώ.

Όλα τα εξαρτήματα που περιγράφονται καθώς και τα μέσα καθαρισμού και φροντίδας είναι συμβατά με τους φούρνους Miele.

Μπορείτε να τα προμηθευτείτε από το ηλεκτρονικό κατάστημα Miele, το Miele Service ή έναν εξουσιοδοτημένο αντιπρόσωπο της Miele.

Κατά την παραγγελία θα πρέπει να αναφέρετε τον τύπο της συσκευής σας και τον τύπο του επιθυμητού εξαρτήματος.

Ράγες στήριξης

Στον θάλαμο φούρνου υπάρχουν στη δεξιά και στην αριστερή πλευρά οι ράγες στήριξης με τα επίπεδα $\left[\begin{array}{c} 5 \\ 1 \end{array} \right]$ για να τοποθετήσετε τα εξαρτήματα.

Μπορείτε να διαβάσετε την περιγραφή των επιπέδων στο πλαίσιο της πρόσοψης. Κάθε επίπεδο αποτελείται από 2 στηρίγματα τοποθετημένα το ένα επάνω από το άλλο.

Τα εξαρτήματα (π.χ. σχάρα) τοποθετούνται ανάμεσα στα στηρίγματα.

Οι συρόμενες ράγες FlexiClip (αν υπάρχουν) τοποθετούνται στο κατώτερο στήριγμα. Μπορείτε να αφαιρέσετε τις ράγες στήριξης (βλέπε κεφάλαιο «Καθαρισμός και περιποίηση», ενότητα «Αφαίρεση ραγών στήριξης με συρόμενες ράγες FlexiClip»).

Ρηχό ταψί, ταψί γενικής χρήσης και σχάρα με εγκοπές

Ρηχό ταψί HBB 71:

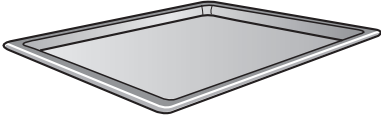

Ταψί γενικής χρήσης HUBB 71:

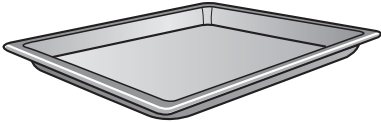

Σχάρα HBBR 72:

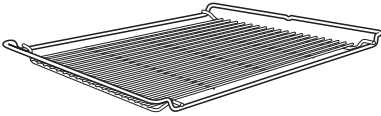

Σύρετε αυτά τα συνοδευτικά εξαρτήματα πάντα ανάμεσα στα στηρίγματα ενός επιπέδου στις ράγες στήριξης.

Τοποθετείτε τη σχάρα πάντα με την επιφάνεια τοποθέτησής της προς τα κάτω.

Στις κοντές πλευρές αυτών των εξαρτημάτων υπάρχει στο κέντρο μια προεξοχή ασφαλείας. Αυτή εμποδίζει τα πρόσθετα εξαρτήματα να γλιστρήσουν από τις ράγες στήριξης, όταν θέλετε να τραβήξετε προς τα έξω μόνο ένα μέρος τους.



Όταν χρησιμοποιείτε το ταψί γενικής χρήσης με τοποθετημένη τη σχάρα, το ταψί γενικής χρήσης ωθείται ανάμεσα στα στηρίγματα ενός επιπέδου και η σχάρα βρίσκεται αυτόματα από πάνω.

Συρόμενες ράγες FlexiClip HFC 72

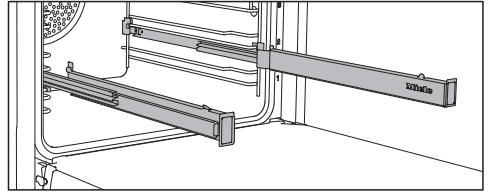

Μπορείτε να χρησιμοποιήσετε τις συρόμενες ράγες FlexiClip στα επίπεδα 1-4.

Σπρώξτε πρώτα τις συρόμενες ράγες FlexiClip εντελώς προς τα μέσα στον θάλαμο φούρνου, προτού τοποθετήσετε τα εξαρτήματα επάνω.

Τα εξαρτήματα τοποθετούνται στη συνέχεια αυτόματα με ασφάλεια ανάμεσα στα ελάσματα ασφάλισης μπροστά και πίσω και έτσι δεν υπάρχει φόβος να γλιστρήσουν.

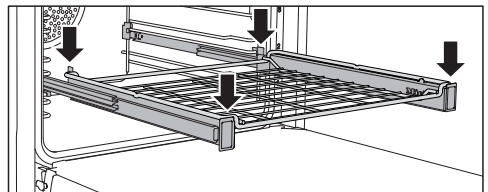
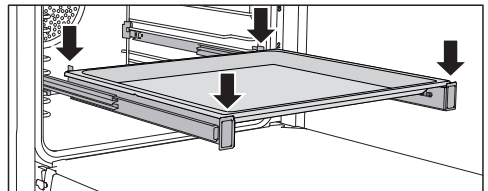

Οι συρόμενες ράγες FlexiClip αντέχουν βάρος έως και 15 kg.

Εξοπλισμός

Τοποθέτηση και αφαίρεση των συρόμενων ραγών FlexiClip

⚠ Κίνδυνος τραυματισμού από τις καυτές επιφάνειες!

Ο φούρνος κατά τη λειτουργία γίνεται καυτός. Μπορεί να καείτε από τις αντιστάσεις, τον θάλαμο φούρνου και τα εξαρτήματα.

Περιμένετε πρώτα να κρυσώσουν οι αντιστάσεις, ο θάλαμος του φούρνου και τα εξαρτήματα, προτού αφαιρέσετε τις συρόμενες ράγες FlexiClip.

Οι συρόμενες ράγες FlexiClip τοποθετούνται ανάμεσα στα στηρίγματα ενός επιπέδου.

Τοποθετήστε τη συρόμενη ράγα FlexiClip με το λογότυπο της Miele δεξιά.

Μην αναπτύσσετε τις συρόμενες ράγες FlexiClip κατά την τοποθέτηση ή το ξεμοντάρισμα.

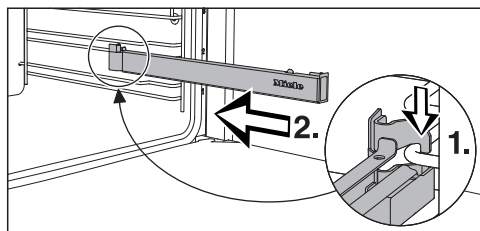

- Γαντζώστε τη συρόμενη ράγα FlexiClip μπροστά, στο κατώτερο στηρίγμα ενός επιπέδου (1) και σπρώξτε την κατά μήκος του στηρίγματος μέσα στον θάλαμο του φούρνου (2).

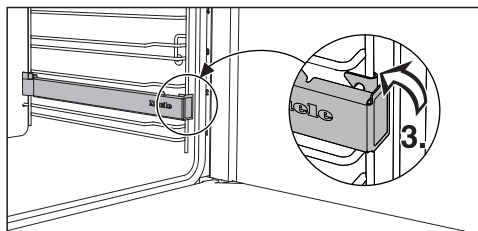

- Ασφαλίστε τη συρόμενη ράγα FlexiClip στο κάτω στηρίγμα του επιπέδου (3).

Αν οι συρόμενες ράγες FlexiClip μπλοκάρουν μετά την τοποθέτηση, τραβήξτε τις μία φορά προς τα έξω με δύναμη.

Για να ξεμοντάρετε μια συρόμενη ράγα FlexiClip ενεργήστε ως εξής:

- Σπρώξτε τη συρόμενη ράγα FlexiClip εντελώς προς τα μέσα.

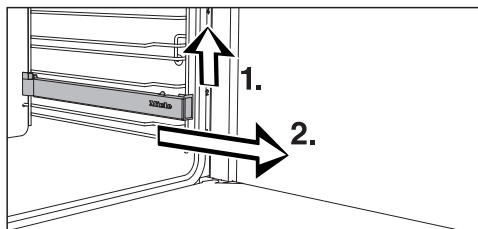

- Ανασηκώστε τη συρόμενη ράγα FlexiClip μπροστά (1) και τραβήξτε τη κατά μήκος του στηρίγματος της σκάλας του φούρνου προς τα έξω (2).

Στρογγυλές φόρμες



Η **στρογγυλή φόρμα χωρίς τρύπες HBF 27-1** είναι κατάλληλη για να ψήνετε πίτσα, παντεσπάνι, γλυκές ή αλμυρές τάρτες, επιδόρπια σουφλέ, λαγάνες, αλλά και για να ψήνετε κατεψυγμένα γλυκά ή πίτσες.

Η **τρυπητή στρογγυλή φόρμα HBFP 27-1** δημιουργήθηκε ειδικά για την παρασκευή αρτοσκευασμάτων από φρέσκια ζύμη μαγιάς και ζύμη γιαουρτιού-λαδιού και για την παρασκευή ψωμιού. Χάρη στις λεπτές τρύπες της τα αρτοσκευάσματα ροδοψήνονται από την κάτω πλευρά. Μπορείτε επίσης να τη χρησιμοποιήσετε και για στέγνωμα/ξήρανση τροφίμων.

Η εμαγιέ επιφάνεια έχει επίστρωση PerfectClean και στις δύο φόρμες.

- Ωθήστε τη σχάρα στον φούρνο και τοποθετήστε πάνω της τη στρογγυλή φόρμα.

Τρυπητό ταψί Gourmet HBBL 71

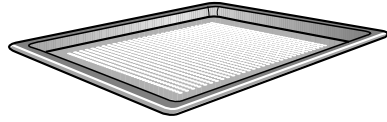

Το τρυπητό ταψί Gourmet δημιουργήθηκε ειδικά για την παρασκευή ζυμωτών από φρέσκια ζύμη μαγιάς και ζύμη κβαρκ-λαδιού καθώς και για την παρασκευή ψωμιού.

Χάρη στις λεπτές τρύπες τα ζυμωτά ροδοψήνονται από την κάτω πλευρά. Μπορείτε να χρησιμοποιήσετε το ταψί Gourmet και για στέγνωμα/ξήρανση τροφίμων.

Η εμαγιέ επιφάνεια έχει επίστρωση PerfectClean.

Τις ίδιες δυνατότητες χρήσης σας προσφέρει επίσης και η **τρυπητή, στρογγυλή φόρμα HBFP 27-1**.

Πυρίμαχη πλάκα ψησίματος HBS 70



Η πυρίμαχη πλάκα ψησίματος είναι ιδανική για την περίπτωση που θέλετε να είναι ξεροψημένη και τραγανή η βάση, π.χ. σε πίτσες, κίς λοραίν, ψωμάκια, πικάντικα ορεκτικά κ.λπ.

Η πλάκα αυτή είναι κατασκευασμένη από πυρίμαχη υαλοποιημένη κεραμική επιφάνεια. Η πυρίμαχη πλάκα ψησίματος συνοδεύεται από ξύλινη σπάτουλα για την τοποθέτηση και αφαίρεση των τροφίμων που ψήνετε.

- Ωθήστε τη σχάρα προς τα μέσα και τοποθετήστε επάνω της την πυρίμαχη πλάκα ψησίματος.

Εξοπλισμός

Ταψί ψητού και γκριλ ΗGBB 71

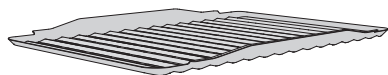

Το ταψί ψητού και γκριλ τοποθετείται μέσα στο ταψί γενικής χρήσης. Κατά το ψήσιμο ο ζυμός του ψητού συλλέγεται μέσα στο ταψί που βρίσκεται από κάτω και έτσι δεν καίγεται, ώστε να μπορείτε να τον χρησιμοποιήσετε κάπου αλλού.

Η εμαγιέ επιφάνεια διαθέτει επίστρωση PerfectClean.

Λαβή HEG

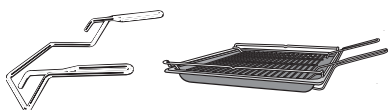

Η λαβή διευκολύνει την αφαίρεση του ταψιού γενικής χρήσης, του ρηχού ταψιού και της σχάρας.

Γάστρες Gourmet HUB Καπάκια γάστρας HBD

Οι γάστρες Gourmet της Miele σε αντίθεση με άλλες γάστρες μπορούν να τοποθετηθούν απευθείας στις ράγες στήριξης. Είναι εξοπλισμένες όπως και η σχάρα με μια προεξοχή ασφαλείας. Η επιφάνεια της γάστρας είναι εφοδιασμένη με μια αντικολητική επίστρωση.

Οι γάστρες Gourmet διατίθενται με διαφορετικό βάθος. Στο πλάτος και στο ύψος είναι όλες ίδιες.

Μπορείτε να προμηθευτείτε ξεχωριστά τα αντίστοιχα καπάκια. Κατά την αγορά αναφέρετε την ονομασία του μοντέλου.

Βάθος: 22 cm

HUB 5000-M
HUB 5001-M*



HBD 60-22

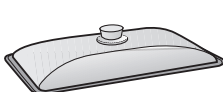

Βάθος: 35 cm

HUB 5001-XL*

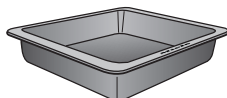

HBD 60-35

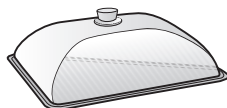

* Ενδείκνυται για επαγγελματικές εστίες

Θερμόμετρο ψητού

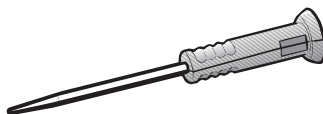

Ο φούρνος σας είναι εξοπλισμένος με ένα ασύρματο θερμόμετρο ψητού, με το οποίο μπορείτε να παρακολουθείτε ακριβώς τη θερμοκρασία των διαδικασιών μαγειρέματος (βλέπε κεφ. «Ψήσιμο φαγητών», ενότητα «Θερμόμετρο ψητού»). Το θερμόμετρο ψητού αποθηκεύεται στην πόρτα.

Αν το θερμόμετρο ψητού δεν τοποθετηθεί ολόκληρο και σωστά στην ειδική θήκη, μπορεί να καταστραφεί κατά το κλείσιμο της πόρτας.

Μετά από κάθε χρήση τοποθετείτε το θερμόμετρο ψητού ολόκληρο στην ειδική θήκη.

Εξαρτήματα καθαρισμού και την περιποίησης

- Ανοιχτήρι
Με το ανοιχτήρι μπορείτε να ανοίξετε την πόρτα σε περίπτωση διακοπής ρεύματος. Για τον σκοπό αυτό σπρώξτε το ανοιχτήρι στην εξωτερική άκρη της πόρτας λοξά πάνω στο άνοιγμα ανάμεσα στον πίνακα χειρισμού και την πόρτα.
- Ταμπλέτες αφαίρεσης αλάτων, πλαστικός εύκαμπτος σωλήνας με στήριγμα για την αφαίρεση αλάτων από τον φούρνο
- Πανί γενικής χρήσης από μικροΐνες
- Καθαριστικό φούρνου Miele

Διατάξεις ασφαλείας

- **Κλείδωμα λειτουργίας** 
(βλ. κεφάλαιο «Ρυθμίσεις», ενότητα «Ασφάλεια»)
- **Κλείδωμα πλήκτρων**
(βλ. κεφάλαιο «Ρυθμίσεις», ενότητα «Ασφάλεια»)
- **Τουρμπίνα κρύου αέρα**
(βλ. κεφάλαιο «Ρυθμίσεις», ενότητα «Παράταση λειτουργίας τουρμπίνας κρύου αέρα»)
- **Αυτόματη απενεργοποίηση ασφαλείας**
Η αυτόματη απενεργοποίηση ασφαλείας ενεργοποιείται αυτόματα, αν ο φούρνος βρίσκεται σε λειτουργία για ασυνήθιστα μεγάλο χρονικό διάστημα. Η διάρκεια του χρόνου εξαρτάται από τον επιλεγμένο τρόπο λειτουργίας.
- **Αεριζόμενη πόρτα**
Η πόρτα αποτελείται από τζάμια με εν μέρει θερμοανακλαστική επίστρωση. Κατά τη λειτουργία εισάγεται επιπλέον αέρας μέσω της πόρτας, έτσι ώστε το εξωτερικό τζάμι της πόρτας να παραμένει κρύο. Μπορείτε να αποσυναρμολογήσετε την πόρτα για να την καθαρίσετε (βλέπε κεφ. «Καθαρισμός και περιποίηση»).
- **Κλείστρο πόρτας** για τον καθαρισμό με πυρόλυση
Με την έναρξη του καθαρισμού με πυρόλυση η πόρτα κλειδώνει για λόγους ασφαλείας. Η πόρτα απασφαλίζει και πάλι, όταν η θερμοκρασία στον θάλαμο φούρνου μειωθεί κάτω από 280°C.

Εξοπλισμός

Επιφάνειες με επίστρωση PerfectClean

Οι επιφάνειες με επίστρωση PerfectClean παρουσιάζουν εξαιρετικές αντικολλητικές ιδιότητες και είναι πολύ εύκολες στον καθαρισμό τους.

Το παρασκευασμένο φαγητό, ξεκολλά εύκολα. Οι λεκέδες μετά από διαδικασίες ψησίματος γλυκών ή φαγητών αφαιρούνται εύκολα.

Έχετε τη δυνατότητα να κόψετε και να τεμαχίσετε το φαγητό σας στις επιφάνειες με επίστρωση PerfectClean.

Μην χρησιμοποιείτε κεραμικά μαχαίρια, γιατί προκαλούν γρατζουνιές στις επιφάνειες με επίστρωση PerfectClean.

Οι επιφάνειες με επίστρωση PerfectClean μοιάζουν ως προς την περιποίησή τους με το γυαλί. Διαβάστε τις υποδείξεις στο κεφάλαιο «Καθαρισμός και περιποίηση», ώστε να διατηρηθούν τα πλεονεκτήματα της αντικολλητικής ιδιότητας και του εξαιρετικά απλού καθαρισμού.

Επιφάνειες με επίστρωση PerfectClean:

- Ταψί γενικής χρήσης
- Ρηχό ταψί
- Ταψί ψητού και γκριλ
- Τρυπητό ταψί Gourmet
- Στρογγυλή φόρμα, τρυπητή
- Στρογγυλή φόρμα

Εξαρτήματα ανθεκτικά στην πυρόλυση

Διαβάστε τις υποδείξεις στο κεφάλαιο «Καθαρισμός και περιποίηση».

Τα εξαρτήματα που αναφέρονται παρακάτω μπορούν να παραμείνουν στον θάλαμο του φούρνου κατά τη διάρκεια του καθαρισμού με πυρόλυση:

- Ράγες στήριξης
- Συρόμενες ράγες FlexiClip HFC 72
- Σχάρα

Miele@home

Ο φούρνος σας είναι εξοπλισμένος με ενσωματωμένη μονάδα WLAN.

Για τη χρήση της απαιτείται:

- δίκτυο WLAN
- εφαρμογή Miele
- λογαριασμός χρήστη στη Miele. Μπορείτε να δημιουργήσετε τον λογαριασμό χρήστη μέσω της εφαρμογής Miele.

Η εφαρμογή Miele σάς καθοδηγεί κατά τη σύνδεση του φούρνου και του οικιακού δικτύου WLAN.

Αφού συνδέσετε τον φούρνο στο δίκτυό σας WLAN, μπορείτε για παράδειγμα να προβείτε με την εφαρμογή στις ακόλουθες ενέργειες:

- Να ζητήσετε πληροφορίες για την κατάσταση λειτουργίας του φούρνου σας
- Να αναζητήσετε υποδείξεις σχετικά με τις τρέχουσες διαδικασίες μαγειρέματος του φούρνου σας
- Να τερματίσετε τρέχουσες διαδικασίες μαγειρέματος

Με τη σύνδεση του φούρνου στο δίκτυό σας WLAN, αυξάνεται η κατανάλωση ρεύματος, ακόμη και όταν ο φούρνος είναι εκτός λειτουργίας.

Διασφαλίστε, ότι στον χώρο τοποθέτησης του φούρνου σας, το σήμα του δικτύου σας WLAN είναι επαρκώς ισχυρό.

Διαθεσιμότητα σύνδεσης WLAN

Η σύνδεση WLAN μοιράζεται μια περιοχή συχνοτήτων με άλλες συσκευές, π.χ. με συσκευή μικροκυμάτων, με τηλεκατευθυνόμενα παιχνίδια). Έτσι μπορεί να προκύψουν παροδικές ή ολοκληρωτικές ανωμαλίες σύνδεσης. Γι' αυτό το λόγο δεν μπορούν να είναι εγγυημένα σταθερά διαθέσιμες οι προσφερόμενες λειτουργίες.

Διαθεσιμότητα Miele@home

Η χρήση της εφαρμογής Miele εξαρτάται από τη διαθεσιμότητα της υπηρεσίας Miele@home στη χώρα σας.

Η υπηρεσία Miele@home δεν είναι διαθέσιμη σε όλες τις χώρες.

Πληροφορίες σχετικά με τη διαθεσιμότητα θα βρείτε στην ιστοσελίδα www.miele.com.

Εφαρμογή Miele

Μπορείτε να κατεβάσετε δωρεάν την εφαρμογή Miele από το Apple App Store[®] ή από το Google Play Store[™].



Αρχική λειτουργία

Βασικές ρυθμίσεις

Πρέπει να προβείτε στις ακόλουθες ρυθμίσεις για την αρχική θέση σε λειτουργία. Μπορείτε να αλλάξετε και πάλι αυτές τις ρυθμίσεις σε μία μεταγενέστερη χρονική στιγμή (βλ. κεφάλαιο «Ρυθμίσεις»).

 Κίνδυνος τραυματισμού από τις καυτές επιφάνειες.

Ο φούρνος κατά τη λειτουργία γίνεται καυτός.

Χρησιμοποιήστε τον φούρνο μόνο μετά τον εντοιχισμό του, ώστε να είναι εγγυημένη η ασφαλής λειτουργία.

Όταν ο φούρνος συνδεθεί στο ηλεκτρικό ρεύμα, τίθεται αυτόματα σε λειτουργία.

Ρύθμιση γλώσσας

- Επιλέγετε την επιθυμητή γλώσσα.

Αν επιλέξατε κατά λάθος μια γλώσσα που δεν καταλαβαίνετε, ακολουθήστε τις οδηγίες που δίνονται στο κεφάλαιο «Ρυθμίσεις», ενότητα «Γλώσσα ».

Ρύθμιση θέσης

- Επιλέξτε την επιθυμητή θέση.

Δημιουργία Miele@home

Στην οθόνη εμφανίζεται Ρύθμιση Miele@home;.

- Εάν θέλετε να διαμορφώσετε άμεσα το Miele@home, επιλέγετε συνέχεια.
- Εάν επιθυμείτε να αναβάλετε την εγκατάσταση για αργότερα, επιλέγετε παράληψη.
Πληροφορίες για τη μεταγενέστερη διαμόρφωση θα βρείτε στο κεφάλαιο «Ρυθμίσεις», ενότητα «Miele@home».
- Εάν θέλετε να διαμορφώσετε το Miele@home άμεσα, επιλέγετε την επιθυμητή μέθοδο σύνδεσης.

Η οθόνη και η εφαρμογή Miele σας καθοδηγούν στα επόμενα βήματα.

Ρύθμιση ημερομηνίας

- Ρυθμίζετε το ένα μετά το άλλο το έτος, τον μήνα και την ημέρα.
- Επιβεβαιώνετε με *OK*.

Ρύθμιση ώρας

- Ρυθμίζετε την ώρα σε ώρες και λεπτά.
- Επιβεβαιώνετε με *OK*.

Τερματισμός της αρχικής θέσης σε λειτουργία

- Ακολουθείτε τυχόν περαιτέρω υποδείξεις στην οθόνη.

Η διαδικασία αρχικής λειτουργίας έχει ολοκληρωθεί.

Αρχική θέρμανση του φούρνου και ξέπλυμα του συστήματος εξάτμισης



Κατά την αρχική θέρμανση του φούρνου μπορεί να δημιουργηθούν δυσάρεστες οσμές. Μπορείτε να τις εξαφανίσετε, αν θερμάνετε το φούρνο για μία ώρα τουλάχιστον. Ταυτόχρονα είναι σκόπιμο να ξεπλύνετε το σύστημα εξάτμισης.

Στο διάστημα αυτό φροντίζετε να υπάρχει καλός εξαερισμός στην κουζίνα.

Αποφύγετε να εξαπλωθούν οι δυσάρεστες οσμές στα άλλα δωμάτια.

- Αφαιρείτε αυτοκόλλητα ή προστατευτικές μεμβράνες που τυχόν υπάρχουν στον φούρνο και τα εξαρτήματα.
- Πριν θερμάνετε τη συσκευή καθαρίστε τον θάλαμο του φούρνου με ένα υγρό πανί για να απομακρύνετε τυχόν σκόνη και υπολείμματα της συσκευασίας.
- Τοποθετήστε τις συρόμενες ράγες FlexiClip στις ράγες στήριξης και σπρώξτε όλα τα ταψιά καθώς και τη σχάρα μέσα στον φούρνο.
- Θέστε τον φούρνο σε λειτουργία με το πλήκτρο ON/OFF .

Εμφανίζεται το βασικό μενού.

- Επιλέξτε το τρόπο λειτουργίας .
- Επιλέξτε το klima plus .
- Επιλέξτε το Klima plus με θερμ αέρα plus .

Εμφανίζεται η προτεινόμενη θερμοκρασία (160°C).

Η θέρμανση του θαλάμου φούρνου, ο φωτισμός και η τουρμπίνα κρούου αέρα τίθενται σε λειτουργία.

- Ρυθμίστε τη μέγιστη δυνατή θερμοκρασία (250°C).
- Επιλέξτε το *συνέχεια*.
- Επιλέξτε το *αυτόματα*.

Εμφανίζεται η προτροπή για τη διαδικασία αναρρόφησης.

- Γεμίστε ένα δοχείο με την απαιτούμενη ποσότητα νερού βρύσης.
- Ανοίξτε την πόρτα.
- Αναδιπλώστε τον σωλήνα πλήρωσης αριστερά κάτω από τον πίνακα χειρισμού προς τα εμπρός.

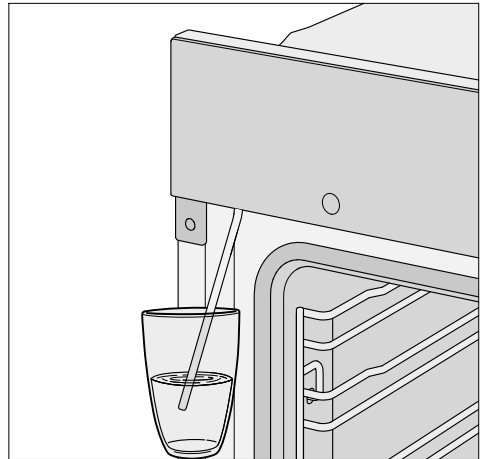

- Βυθίστε τον σωλήνα πλήρωσης μέσα στο δοχείο με το νερό βρύσης.
- Επιβεβαιώστε πατώντας *OK*.

Η διαδικασία αναρρόφησης ξεκινά.

Η πραγματική αναρροφούμενη ποσότητα νερού μπορεί να είναι μικρότερη από την απαιτούμενη, έτσι παραμένει κάποιο υπόλοιπο στο δοχείο.

Αρχική λειτουργία

- Αφαιρέστε το δοχείο μετά από τη διαδικασία αναρρόφησης και κλείστε την πόρτα.

Ακούγεται πάλι ένας σύντομος θόρυβος άντλησης. Το νερό που παρέμεινε στον σωλήνα πλήρωσης αναρροφάται.

Η θέρμανση του θαλάμου φούρνου, ο φωτισμός και η τουρμπίνα κρούου αέρα τίθενται σε λειτουργία.

Μετά από λίγο ενεργοποιείται αυτόματα μια ριπή ατμού.

 Κίνδυνος τραυματισμού από ατμό.

Οι εξερχόμενοι υδρατμοί είναι πολύ καυτοί.

Μην ανοίγετε την πόρτα όσο διαρκεί η ριπή ατμού.

Προθερμάνετε τον φούρνο για μία ώρα τουλάχιστον.

- Απενεργοποιήστε τον φούρνο μετά από τουλάχιστον μία ώρα με το πλήκτρο ON/OFF .

Καθαρισμός θαλάμου φούρνου μετά την πρώτη θέρμανση

 Κίνδυνος τραυματισμού από τις καυτές επιφάνειες!





Ο φούρνος κατά τη λειτουργία γίνεται καυτός. Μπορεί να καείτε από τις αντιστάσεις, τον θάλαμο φούρνου και τα εξαρτήματα.

Πριν από τον καθαρισμό με το χέρι περιμένετε πρώτα να κρυώσουν οι αντιστάσεις, ο θάλαμος φούρνου και τα εξαρτήματα.

- Αφαιρέστε όλα τα αξεσουάρ από τον θάλαμο του φούρνου και καθαρίστε τα στο χέρι (βλ. κεφάλαιο «Καθαρισμός και περιποίηση»).
- Καθαρίστε τον θάλαμο φούρνου με ζεστό νερό, υγρό πιάτων και ένα καθαρό απορροφητικό πανί ή ένα καθαρό, υγρό πανί με μικροΐνες.
- Αφαιρέστε τυχόν υπολείμματα από το έλασμα κάλυψης της κάμερας στην οροφή του θαλάμου φούρνου.
- Στεγνώστε τις επιφάνειες με ένα μαλακό πανί.

Κλείνετε την πόρτα μόνο αφού ο θάλαμος του φούρνου έχει στεγνώσει.

Πίνακας ρυθμίσεων

Στοιχείο μενού	Πιθανές ρυθμίσεις
γλώσσα 	... deutsch english ... Θέση
ώρα	ένδειξη ενεργό* μη ενεργό διακοπή νυχτερ. σύνδεσης παρουσίαση αναλογικό* ψηφιακή μορφή ώρας 24 ώρες* 12ωρο (πμ/μμ) ρύθμιση
ημερομηνία	
φωτισμός	ενεργό «ενεργό» για 15 δευτερόλ.* μη ενεργό
οθόνη έναρξης	βασικό μενού* τρόποι λειτουργίας αυτόματα προγράμματα ειδικές περιπτώσεις ατομικά προγράμματα MyMiele
οθόνη	φωτεινότητα  Χρωματική διαβάθμιση φωτεινή σκοτεινή* QuickTouch ενεργό μη ενεργό*
ένταση ήχου	ηχητικά σήματα  ήχος πλήκτρων  ήχος χαιρετισμού ενεργό* μη ενεργό
μονάδες μέτρησης	θερμοκρασία °C* °F

* Εργοστασιακή ρύθμιση

Ρυθμίσεις

Στοιχείο μενού	Πιθανές ρυθμίσεις
Booster	ενεργό* μη ενεργό
Γρήγορο κρύωμα	ενεργό* μη ενεργό
διατήρηση θερμοκρασίας	ενεργό μη ενεργό*
προτεινόμενες θερμοκρασίες	
πυρόλυση	με υπενθύμιση χωρίς υπενθύμιση*
παράτ τουρμπ κρύου αέρα	ελεγχόμενο από το χρόνο ελεγχόμενο από τη θερμοκρασία*
Κάμερα στον θάλαμο φούρν	ενεργό μη ενεργό*
Χειρισμός με τη βοήθεια αισθητ	Φως ανάβει με την προσέγγιση στην τρέχουσα διαδικασία* σε ώρα ενεργό/ συσκευή ενεργό μη ενεργό Οθόνη ανάβ. με την προσέγγιση ενεργό μη ενεργό* Ηχητ σήμ ανεν με την προσέγγ ενεργό* μη ενεργό
σύστημα ασφάλειας	κλειδωμα λειτ.  ενεργό μη ενεργό* κλειδωμα πλήκτρων ενεργό μη ενεργό*
Αναγνώριση πρόσοψης	ενεργό μη ενεργό*
Miele@home	ενεργοποίηση Απενεργοπ. Κατάσταση σύνδεσης Νέα ρύθμιση επαναφορά Ρύθμιση
τηλεχειρισμός	ενεργό* μη ενεργό

* Εργοστασιακή ρύθμιση

Στοιχείο μενού	Πιθανές ρυθμίσεις
SuperVision	ένδειξη SuperVision ενεργό μη ενεργό* Ένδειξ σε κατάσ αναμονής ενεργό μόνο σε βλάβες* λίστα συσκευών εμφάνιση συσκευής ηχητικά σήματα
RemoteUpdate	ενεργό* μη ενεργό
έκδοση software	
νομικές πληροφορίες	άδειες Open-Source
εκθεσιακή επίδειξη	εκθεσιακή επίδειξη ενεργό μη ενεργό*
εργοστασιακές ρυθμίσεις	Ρυθμίσεις συσκευής ατομικά προγράμματα MyMiele προτεινόμενες θερμοκρασίες

* Εργοστασιακή ρύθμιση

Ρυθμίσεις

Προβολή μενού «Ρυθμίσεις»

Στο μενού  Ρυθμίσεις μπορείτε να εξατομικεύσετε τον φούρνο σας, προσαρμόζοντας τις εργοστασιακές ρυθμίσεις στις δικές σας ανάγκες.

Βρίσκεστε στο βασικό μενού.

- Επιλέξτε το  Ρυθμίσεις.
- Επιλέξτε την επιθυμητή ρύθμιση.



Μπορείτε να ελέγξετε ή να αλλάξετε τις ρυθμίσεις.

Οι ρυθμίσεις μπορούν να αλλάξουν, μόνο όταν δεν βρίσκεται κάποια διαδικασία μαγειρέματος σε εξέλιξη.

Γλώσσα

Μπορείτε να ρυθμίσετε τη μητρική σας γλώσσα και την τοποθεσία σας.

Μετά την επιλογή και επιβεβαίωση εμφανίζεται στην οθόνη αμέσως η επιθυμητή γλώσσα.

Χρήσιμη συμβουλή: Εάν κατά λάθος επιλέξατε μία γλώσσα, την οποία δεν καταλαβαίνετε, επιλέγετε στο βασικό μενού . Προσανατολιστείτε με τη βοήθεια του συμβόλου , για να καταλήξετε και πάλι στο υπομενού γλώσσα .

ώρα

ένδειξη

Επιλέγετε το είδος της ένδειξης ώρας για τον φούρνο που είναι εκτός λειτουργίας:

- ενεργό
Η ώρα εμφανίζεται πάντα στην οθόνη.
Εάν επιλέγετε επιπρόσθετα τη ρύθμιση οθόνη | QuickTouch | ενεργό, αντιδρούν άμεσα όλα τα πλήκτρα αφής στο άγγιγμα και ο αισθητήρας εγγύτητας αναγνωρίζει αυτόματα όταν πλησιάζετε στην οθόνη.
Εάν επιλέξετε επιπρόσθετα τη ρύθμιση οθόνη | QuickTouch | μη ενεργό, πρέπει να ενεργοποιήσετε τον φούρνο, για να μπορέσετε να τον χειριστείτε.
- μη ενεργό
Η οθόνη εμφανίζεται σκοτεινή, για λόγους εξοικονόμησης ενέργειας. Για να μπορείτε να τον χρησιμοποιήσετε πρέπει πρώτα να θέσετε τον φούρνο σε λειτουργία.
- διακοπή νυχτερ. σύνδεσης
Για την εξοικονόμηση ηλεκτρικού ρεύματος η ώρα εμφανίζεται στην οθόνη μόνο από τις 5 έως τις 23. Τον υπόλοιπο χρόνο η οθόνη εμφανίζεται σκοτεινή.

παρουσίαση

Η ώρα μπορεί να εμφανίζεται αναλογικό (με τη μορφή ρολογιού) ή ψηφιακή (ώρα:λεπτά).

Με την ψηφιακή ένδειξη εμφανίζεται επιπλέον η ημερομηνία.

μορφή ώρας

Μπορείτε να εμφανίσετε την ένδειξη ώρας σε μορφή 24 ή 12 ωρών (24 ώρες ή 12ωρο (πμ/μμ)).

ρύθμιση

Ρυθμίζετε τις ώρες και τα λεπτά.

Χρήσιμη συμβουλή: Όταν δεν διεξάγεται καμία διαδικασία μαγειρέματος, αγγίζετε την ώρα στην κεφαλίδα για να την αλλάξετε.

Μετά από μία διακοπή ρεύματος εμφανίζεται και πάλι η τρέχουσα ώρα. Η ώρα αποθηκεύεται για περ. 150 ώρες.



Εάν ο φούρνος είναι συνδεδεμένος σε ένα δίκτυο WLAN και στην εφαρμογή Miele, η ώρα συγχρονίζεται βάσει της ρύθμισης θέσης στην εφαρμογή Miele.

ημερομηνία

Ρυθμίστε την ημερομηνία.

Η ημερομηνία εμφανίζεται με απενεργοποιημένο φούρνο μόνο με στη ρύθμιση ώρα | παρουσίαση | ψηφιακή.

φωτισμός

- ενεργό
Ο φωτισμός του θαλάμου φούρνου είναι ενεργοποιημένος κατά τη διάρκεια όλης της διαδικασίας μαγειρέματος.
- «ενεργό» για 15 δευτερόλ.
Ο φωτισμός του θαλάμου φούρνου απενεργοποιείται μετά από 15 δευτερόλεπτα κατά τη διάρκεια μιας διαδικασίας μαγειρέματος. Με επιλογή του πλήκτρου αφής  ενεργοποιείτε και πάλι τον φωτισμό φούρνου για 15 δευτερόλεπτα.
- μη ενεργό
Ο φωτισμός του θαλάμου φούρνου είναι απενεργοποιημένος. Με επιλογή του πλήκτρου αφής  ενεργοποιείτε τον φωτισμό φούρνου για 15 δευτερόλεπτα.

οθόνη έναρξης

Εργοστασιακά έχει ρυθμιστεί η εμφάνιση του βασικού μενού κατά την ενεργοποίηση του φούρνου. Αντί αυτού μπορείτε ως οθόνη έναρξης να επιλέξετε επίσης π. χ. απευθείας τους τρόπους λειτουργίας ή τις καταχωρήσεις στο MyMiele (βλ. κεφάλαιο «MyMiele»).

Οι αλλαγές στην οθόνη έναρξης θα εμφανιστούν την επόμενη φορά που θα ενεργοποιήσετε τον φούρνο.

Στο βασικό μενού μεταβαίνετε με επιλογή του πλήκτρου αφής  ή μέσω της διαδρομής μενού στην κεφαλίδα.

Ρυθμίσεις

οθόνη

φωτεινότητα

Η φωτεινότητα της οθόνης απεικονίζεται μέσω ενός διαγράμματος στοιχείων.

- ■■■■■■■■
μέγιστη φωτεινότητα
- ■□□□□□
ελάχιστη φωτεινότητα

Χρωματική διαβάθμιση

Επιλέγετε εάν η οθόνη θα εμφανίζεται με ανοιχτόχρωμη ή σκουρόχρωμη χρωματική διαβάθμιση.

- φωτεινή
Η οθόνη έχει ένα ανοιχτόχρωμο φόντο με σκούρα γραφή.
- σκοτεινή
Η οθόνη έχει ένα σκουρόχρωμο φόντο με ανοιχτόχρωμη γραφή.

QuickTouch

Επιλέγετε πώς θα πρέπει να αντιδράσουν τα πλήκτρα αφής και ο αισθητήρας εγγύτητας, όταν ο φούρνος είναι απενεργοποιημένος:

- ενεργό
Εάν έχετε επιλέξει επιπρόσθετα τη ρύθμιση ώρα | ένδειξη | ενεργό ή διακοπή νυχτερ. σύνδεσης τα πλήκτρα αφής και ο αισθητήρας εγγύτητας αντιδρούν ακόμα και όταν ο φούρνος είναι απενεργοποιημένος.
- μη ενεργό
Ανεξαρτήτως της ρύθμισης ώρα | ένδειξη τα πλήκτρα αφής και ο αισθητήρας εγγύτητας αντιδρούν μόνο, όταν ο φούρνος είναι ενεργοποιημένος καθώς και για κάποιο χρονικό διάστημα μετά τη θέση του φούρνου εκτός λειτουργίας.

ένταση ήχου

ηχητικά σήματα

Εάν είναι ενεργοποιημένα τα ηχητικά σήματα, ακούγεται ένα σήμα αφού επιτευχθεί η ρυθμισμένη θερμοκρασία και αφού παρέλθει κάποιος ρυθμισμένος χρόνος.

Αν επιθυμείτε να ανοίξετε την πόρτα με σύστημα απομακρυσμένου ελέγχου μέσω ενός βοηθού γλώσσας, λάβετε υπόψη σας ότι κατά το άνοιγμα κανείς δεν πρέπει να βρίσκεται στην περιοχή ανοίγματος. Αφήστε τα ηχητικά σήματα να ενεργοποιηθούν οπωσδήποτε.

Η ένταση ήχου των ηχητικών σημάτων απεικονίζεται με ένα διάγραμμα στοιχείων.

- ■■■■■■■■
Μέγιστη ένταση ήχου

- □□□□□□
Τα ηχητικά σήματα είναι απενεργοποιημένα

ήχος πλήκτρων

Η ένταση ήχου των πλήκτρων ο οποίος ακούγεται σε κάθε επιλογή ενός πλήκτρου αφής, παρουσιάζεται με ένα διάγραμμα στοιχείων.

- ■■■■■■■■
μέγιστη ένταση ήχου

- □□□□□□
Ο ήχος πλήκτρων είναι απενεργοποιημένος

ήχος χαιρετισμού

Μπορείτε να ενεργοποιήσετε ή να απενεργοποιήσετε τη μελωδία, η οποία ηχεί με το άγγιγμα του πλήκτρου ON/OFF .

μονάδες μέτρησης

θερμοκρασία

Μπορείτε να ρυθμίσετε τη θερμοκρασία σε βαθμούς Κελσίου (°C) ή βαθμούς Φαρενάιτ (°F).

Booster

Η λειτουργία **Booster** χρησιμοποιείται για τη γρήγορη προθέρμανση του θαλάμου φούρνου.

- ενεργό
Η λειτουργία **Booster** ενεργοποιείται αυτόματα κατά τη φάση προθέρμανσης μιας διαδικασίας μαγειρέματος. Η πάνω αντίσταση/αντίσταση γκριλ, η αντίσταση θερμού αέρα και η τουρμπίνα προθερμαίνουν τον θάλαμο φούρνου ταυτόχρονα στην επιθυμητή θερμοκρασία.
- μη ενεργό
Η λειτουργία **Booster** είναι απενεργοποιημένη κατά τη φάση προθέρμανσης μιας διαδικασίας μαγειρέματος. Μόνο οι αντιστάσεις που αντιστοιχούν στον τρόπο λειτουργίας, προθερμαίνουν το θάλαμο φούρνου.

Μπορείτε να ενεργοποιήσετε ή να απενεργοποιήσετε τη λειτουργία **Booster** για μια διαδικασία μαγειρέματος και μέσω του αναπτυσσόμενου μενού.

Γρήγορο κρύωμα

Με τη λειτουργία **Γρήγορο κρύωμα** μπορείτε να κρύσετε γρήγορα το φαγητό και τον θάλαμο του φούρνου μετά από το τέλος της διαδικασίας μαγειρέματος.

Η συγκεκριμένη λειτουργία είναι χρήσιμη, αν θέλετε π.χ. να ξεκινήσετε στη συνέχεια κάποιο αυτόματο πρόγραμμα για το οποίο ο θάλαμος φούρνου πρέπει να είναι κρύος.

Σε συνδυασμό με τη λειτουργία διατήρηση θερμοκρασίας μπορείτε να διατηρήσετε ζεστό το φαγητό μετά το τέλος της διαδικασίας μαγειρέματος χωρίς να συνεχιστεί το μαγείρεμα δίχως να το επιθυμείτε.

- ενεργό
Η λειτουργία **Γρήγορο κρύωμα** είναι ενεργοποιημένη. Μετά την ολοκλήρωση της διαδικασίας μαγειρέματος η πόρτα ανοίγει λίγο, αυτόματα. Η τουρμπίνα ψύξης ψύχει το φαγητό και τον θάλαμο φούρνου γρήγορα.
- μη ενεργό
Η λειτουργία **Γρήγορο κρύωμα** είναι απενεργοποιημένη. Μετά την ολοκλήρωση της διαδικασίας μαγειρέματος η πόρτα παραμένει κλειστή. Η τουρμπίνα ψύξης ψύχει το φαγητό και τον θάλαμο φούρνου.

Μπορείτε να ενεργοποιήσετε ή να απενεργοποιήσετε τη λειτουργία **Γρήγορο κρύωμα** για μια διαδικασία μαγειρέματος και μέσω του αναπτυσσόμενου μενού.

Αν ο φούρνος σας είναι εντοιχισμένος πίσω από κλειστή πρόσοψη επίπλου, λάβετε υπόψη τις υποδείξεις στο κεφάλαιο «Ρυθμίσεις», ενότητα «Αναγνώριση πρόσοψης».

διατήρηση θερμοκρασίας

Με τη λειτουργία **διατήρηση θερμοκρασίας** μπορείτε να διατηρήσετε ζεστό το φαγητό μετά το τέλος της διαδικασίας

Ρυθμίσεις

μαγειρέματος χωρίς να συνεχιστεί το μαγείρεμα δίχως να το επιθυμείτε. Το φαγητό διατηρείται ζεστό σε μια προρυθμισμένη θερμοκρασία για 2 ώρες κατά μέγιστο (Ρυθμίσεις | προτεινόμενες θερμοκρασίες | διατήρηση θερμοκρασίας).

Μπορείτε να χρησιμοποιήσετε τη λειτουργία διατήρηση θερμοκρασίας μόνο σε συνδυασμό με τη λειτουργία Γρήγορο κρύωμα.

- ενεργό
Η λειτουργία διατήρηση θερμοκρασίας είναι ενεργοποιημένη. Μετά την ολοκλήρωση της διαδικασίας μαγειρέματος η πόρτα ανοίγει λίγο, αυτόματα. Η τουρμπίνα ψύξης ψύχει το φαγητό και τον θάλαμο φούρνου γρήγορα στην προρυθμισμένη θερμοκρασία.
Μόλις επιτευχθεί η θερμοκρασία, η πόρτα κλείνει πάλι αυτόματα, ώστε να διατηρείται ζεστό το φαγητό.
- μη ενεργό
Η λειτουργία διατήρηση θερμοκρασίας είναι απενεργοποιημένη. Μετά την ολοκλήρωση της διαδικασίας μαγειρέματος η πόρτα παραμένει κλειστή. Η τουρμπίνα ψύξης ψύχει το φαγητό και τον θάλαμο φούρνου.

Μπορείτε να ενεργοποιήσετε ή να απενεργοποιήσετε τη λειτουργία διατήρηση θερμοκρασίας για μια διαδικασία μαγειρέματος και μέσω του αναπτυσσόμενου μενού.

Αν ο φούρνος σας είναι εντοιχισμένος πίσω από κλειστή πρόσοψη επίπλου, λάβετε υπόψη τις υποδείξεις στο κεφάλαιο «Ρυθμίσεις», ενότητα «Αναγνώριση πρόσοψης».

προτεινόμενες θερμοκρασίες

Είναι σκόπιμο να αλλάζετε τις προτεινόμενες θερμοκρασίες, όταν δουλεύετε συχνά με διαφορετικές θερμοκρασίες.

Μόλις έχετε επιλέξει το στοιχείο μενού, εμφανίζεται η λίστα επιλογών των τρόπων λειτουργίας.

- Επιλέξτε τον επιθυμητό τρόπο λειτουργίας.

Η προτεινόμενη θερμοκρασία εμφανίζεται και ταυτόχρονα το εύρος θερμοκρασίας εντός του οποίου μπορείτε να την αλλάξετε.

- Αλλάξτε την προτεινόμενη θερμοκρασία.
- Επιβεβαιώστε πατώντας *OK*.

Μπορείτε επίσης να τροποποιήσετε την προτεινόμενη θερμοκρασία για τη λειτουργία διατήρηση θερμοκρασίας.

πυρόλυση

Μπορείτε να ρυθμίσετε αν θα εμφανίζεται η σύσταση για διεξαγωγή πυρόλυσης (με υπενθύμιση) ή όχι (χωρίς υπενθύμιση).

παράτ τουρμπ κρύου αέρα

Μετά την ολοκλήρωση μιας διαδικασίας ψησίματος η τουρμπίνα κρύου αέρα εξακολουθεί να λειτουργεί για λίγο ακόμη, ώστε να μην παραμείνει υγρασία στον θάλαμο φούρνου, στον πίνακα χειρισμού ή στο ντουλάπι εντοιχισμού.

- ελεγχόμενο από τη θερμοκρασία
Η τουρμπίνα κρύου αέρα τίθεται εκτός λειτουργίας όταν η θερμοκρασία του θαλάμου φούρνου είναι κάτω από 70°C περίπου.
- ελεγχόμενο από το χρόνο
Η τουρμπίνα κρύου αέρα τίθεται εκτός λειτουργίας μετά από 25 λεπτά περίπου.

Από το νερό συμπύκνωσης μπορεί να υποστούν ζημιά το ντουλάπι εντοιχισμού και ο πάγκος εργασίας και ενδέχεται να προκληθεί διάβρωση στον φούρνο.

Όταν αφήνετε το φαγητό στον θάλαμο φούρνου να διατηρηθεί ζεστό, στη ρύθμιση ελεγχόμενο από το χρόνο αυξάνει η υγρασία και αυτό έχει ως αποτέλεσμα να θολώνει ο πίνακας χειρισμού, να δημιουργούνται σταγόνες κάτω από τον πάγκο εργασίας ή να θαμπώνει η πρόσοψη επίπλου.

Στη ρύθμιση ελεγχόμενο από το χρόνο μην αφήνετε φαγητό στον θάλαμο φούρνου για να διατηρηθεί ζεστό.

Κάμερα στον θάλαμο φούρν

Αν έχετε επιλέξει τη ρύθμιση Κάμερα στον θάλαμο φούρν | ενεργό, μπορείτε στη διάρκεια μιας διαδικασίας μαγειρέματος να λαμβάνετε φωτογραφίες από τον θάλαμο φούρνου στην κινητή συσκευή σας.

Προϋπόθεση είναι να έχετε εγκαταστήσει την εφαρμογή Miele στην κινητή συσκευή σας καθώς και να διαθέτετε το σύστημα Miele@home (βλέπε κεφάλαιο «Ρυθμίσεις», ενότητα «Miele@home»).

Όταν η πόρτα είναι κλειστή, η κάμερα τραβά σε τακτά χρονικά διαστήματα μια φωτογραφία του φαγητού/γλυκού που έχετε τοποθετήσει στα επάνω επίπεδα. Στη φάση αυτή, ο φωτισμός θαλάμου φούρνου παραμένει ενεργοποιημένος για τη διάρκεια ολόκληρης της διαδικασίας μαγειρέματος, για βέλτιστη ποιότητα των φωτογραφιών που μεταφέρονται στην κινητή συσκευή σας.

Αν απαιτείται, μπορείτε να προσαρμόσετε τις ρυθμίσεις για τη διαδικασία μαγειρέματος μέσω της εφαρμογής Miele.

Ρυθμίσεις

Χειρισμός με τη βοήθεια αισθητή

Ο αισθητήρας εγγύτητας αναγνωρίζει, εάν εσείς προσεγγίζετε την οθόνη αφής π. χ. με το χέρι ή με το σώμα.

Εάν θέλετε να αντιδρά ο αισθητήρας εγγύτητας ακόμα και με απενεργοποιημένο φούρνο, τότε επιλέξτε τη ρύθμιση οθόνη | QuickTouch | ενεργό.

Φως ανάβει με την προσέγγιση

- στην τρέχουσα διαδικασία
Μόλις πλησιάζετε την οθόνη αφής κατά τη διάρκεια της διαδικασίας μαγειρέματος, ενεργοποιείται ο φωτισμός του θαλάμου φούρνου. Ο φωτισμός του θαλάμου φούρνου απενεργοποιείται και πάλι αυτόματα μετά από 15 δευτερόλεπτα.
- σε ώρα ενεργό/ συσκευή ενεργό
Μόλις πλησιάζετε την οθόνη αφής, ενεργοποιείται ο φωτισμός του θαλάμου φούρνου. Ο φωτισμός του θαλάμου φούρνου απενεργοποιείται και πάλι αυτόματα μετά από 15 δευτερόλεπτα.
- μη ενεργό
Ο αισθητήρας προσέγγισης δεν αντιδρά, όταν πλησιάζετε την οθόνη αφής. Με επιλογή του πλήκτρου αφής  ενεργοποιείτε τον φωτισμό φούρνου για 15 δευτερόλεπτα.

Οθόνη ανάβ. με την προσέγγιση

- ενεργό
Όταν εμφανίζεται η ώρα, ενεργοποιείται ο φούρνος και μόλις πλησιάζετε την οθόνη αφής εμφανίζεται το βασικό μενού.

- μη ενεργό
Ο αισθητήρας εγγύτητας δεν αντιδρά, όταν πλησιάζετε την οθόνη αφής. Θέστε τον φούρνο σε λειτουργία με το πλήκτρο ON/OFF .

Ηχητ σήμ ανεν με την προσέγγ

- ενεργό
Μόλις πλησιάσετε την οθόνη αφής, απενεργοποιούνται τα ηχητικά σήματα.
- μη ενεργό
Ο αισθητήρας προσέγγισης δεν αντιδρά, όταν πλησιάζετε την οθόνη αφής. Απενεργοποιείτε τα ηχητικά σήματα χειροκίνητα.

σύστημα ασφάλειας

κλειδωμα λειτ.

Το κλειδωμα λειτουργίας εμποδίζει το να τεθεί ο φούρνος σε λειτουργία κατά λάθος.

Με ενεργοποιημένο το κλειδωμα λειτουργίας εξακολουθείτε να έχετε τη δυνατότητα να ρυθμίσετε άμεσα την ειδοποίηση και το χρονόμετρο καθώς και να χρησιμοποιήσετε τη λειτουργία MobileStart.

Μετά από διακοπή ρεύματος το κλειδωμα λειτουργίας παραμένει ενεργοποιημένο.

- ενεργό
Το κλειδωμα λειτουργίας ενεργοποιείται. Προτού χρησιμοποιήσετε τον φούρνο, τον ενεργοποιείτε και αγγίζετε το σύμβολο  για τουλάχιστον 6 δευτερόλεπτα.
- μη ενεργό
Το κλειδωμα λειτουργίας είναι απενεργοποιημένο. Μπορείτε να χρησιμοποιήσετε τον φούρνο ως συνήθως.

κλειδωμα πλήκτρων

Το κλειδωμα πλήκτρων εμποδίζει τον ακούσιο τερματισμό ή την αλλαγή μιας διαδικασίας μαγειρέματος. Όταν το κλειδωμα πλήκτρων είναι ενεργοποιημένο, όλα τα πλήκτρα αφής και τα πεδία στην οθόνη κλειδώνουν για μερικά δευτερόλεπτα μετά την έναρξη μιας διαδικασίας μαγειρέματος, με εξαίρεση το πλήκτρο ON/OFF .

- ενεργό
Το κλειδωμα πλήκτρων είναι ενεργοποιημένο. Πατήστε OK για τουλάχιστον 6 δευτερόλεπτα, για να απενεργοποιήσετε το κλειδωμα πλήκτρων για μικρό χρονικό διάστημα.

- μη ενεργό
Το κλειδωμα πλήκτρων είναι απενεργοποιημένο. Όλα τα πλήκτρα αφής αποκρίνονται αμέσως μόλις πατηθούν.

Αναγνώριση πρόσοψης

- ενεργό
Έχει ενεργοποιηθεί η αναγνώριση της πρόσοψης επίπλου. Ο φούρνος αναγνωρίζει μέσω του αισθητήρα εγγύτητας αυτόματα αν η πρόσοψη του επίπλου είναι κλειστή.

Σε περίπτωση κλειστής πρόσοψης επίπλου ο φούρνος απενεργοποιείται αυτόματα μετά από συγκεκριμένο χρονικό διάστημα.
- μη ενεργό
Έχει απενεργοποιηθεί η αναγνώριση της πρόσοψης επίπλου. Ο φούρνος δεν αναγνωρίζει εάν η πρόσοψη επίπλου είναι κλειστή.

Εάν ο φούρνος εντοχίστηκε πίσω από πρόσοψη επίπλου (π. χ. πόρτα), μπορεί να προκληθεί ζημιά στον φούρνο, στο ντουλάπι εντοιχισμού και στο δάπεδο λόγω της συσσωρευμένης θερμότητας και υγρασίας πίσω από την κλειστή πρόσοψη επίπλου.

Αφήνετε την πρόσοψη επίπλου πάντα ανοιχτή όσο χρησιμοποιείτε τον φούρνο.

Κλείνετε την πόρτα επίπλου μόνο όταν ο φούρνος έχει κρυώσει εντελώς.

Miele@home

Ο φούρνος ανήκει στις συσκευές με δυνατότητα Miele@home και διαθέτει λειτουργία SuperVision.

Ο φούρνος σας είναι εργοστασιακά εξοπλισμένος με μονάδα επικοινωνίας WLAN και είναι κατάλληλος για ασύρματη επικοινωνία.

Έχετε διάφορες δυνατότητες να συνδέσετε τον φούρνο σας στο δίκτυό σας WLAN. Σας συνηγορούμε να συνδέσετε τον φούρνο σας με τη βοήθεια της εφαρμογής Miele ή μέσω WPS με το δίκτυό σας WLAN.

- ενεργοποίηση
Η ρύθμιση αυτή είναι ορατή μόνο όταν το Miele@home είναι απενεργοποιημένο. Η λειτουργία WLAN ενεργοποιείται και πάλι.
- Απενεργοπ.
Η ρύθμιση αυτή είναι ορατή μόνο όταν το Miele@home είναι ενεργοποιημένο. Το Miele@home παραμένει ρυθμισμένο, η λειτουργία WLAN απενεργοποιείται.
- Κατάσταση σύνδεσης
Η ρύθμιση αυτή είναι ορατή μόνο όταν το Miele@home είναι ενεργοποιημένο. Στην οθόνη εμφανίζονται πληροφορίες όπως η ποιότητα λήψης WLAN, το όνομα δικτύου και η διεύθυνση IP.
- Νέα ρύθμιση
Η ρύθμιση αυτή είναι ορατή μόνο όταν έχει διαμορφωθεί ήδη ένα δίκτυο WLAN. Επαναφέρετε τις ρυθμίσεις δικτύου και δημιουργήστε αμέσως μια νέα σύνδεση δικτύου.

- επαναφορά
Η ρύθμιση αυτή είναι ορατή μόνο όταν έχει διαμορφωθεί ήδη ένα δίκτυο WLAN. Η λειτουργία WLAN απενεργοποιείται και εκτελείται επαναφορά των εργοστασιακών ρυθμίσεων της σύνδεσης με το δίκτυο WLAN. Πρέπει να διαμορφώσετε εκ νέου τη σύνδεση σε δίκτυο WLAN, για να μπορέσετε να χρησιμοποιήσετε το Miele@home.
Εκτελέστε επαναφορά στις ρυθμίσεις δικτύου πριν απορρίψετε ή πουλήσετε τον φούρνο ή πριν θέσετε σε λειτουργία έναν μεταχειρισμένο φούρνο. Μόνο έτσι διασφαλίζεται η διαγραφή όλων των προσωπικών δεδομένων και ότι ο προκάτοχος δεν μπορεί πλέον να έχει πρόσβαση στον φούρνο.
- Ρύθμιση
Η ρύθμιση αυτή είναι ορατή μόνο όταν δεν υπάρχει ακόμα σύνδεση σε δίκτυο WLAN. Πρέπει να διαμορφώσετε εκ νέου τη σύνδεση στο δίκτυο WLAN, για να μπορέσετε να χρησιμοποιήσετε το Miele@home.

τηλεχειρισμός

Εάν έχετε εγκαταστήσει την εφαρμογή Miele στην κινητή τερματική συσκευή σας, διαθέτετε το σύστημα Miele@home και έχετε ενεργοποιήσει τον τηλεχειρισμό (ενεργό), μπορείτε να χρησιμοποιήσετε τη λειτουργία MobileStart και π.χ. να προβάλετε οδηγίες σχετικά με την εξέλιξη διαδικασιών μαγειρέματος του φούρνου σας ή και να τερματίσετε μια διαδικασία μαγειρέματος που βρίσκεται σε εξέλιξη.

Στη δικτυωμένη αναμονή ο φούρνος απαιτεί ισχύ έως 2 W.

Ενεργοποίηση MobileStart

- Επιλέξτε το πλήκτρο αφής , για να ενεργοποιήσετε το MobileStart.

Το πλήκτρο αφής  ανάβει. Μπορείτε να χειριστείτε εξ αποστάσεως τον φούρνο με την εφαρμογή Miele.

Ο άμεσος χειρισμός στον φούρνο προηγείται του τηλεχειρισμού μέσω εφαρμογής.

Μπορείτε να χρησιμοποιήσετε το MobileStart, όσο ανάβει σταθερά το πλήκτρο αφής .

SuperVision

Ο φούρνος ανήκει στις οικιακές συσκευές με δυνατότητα Miele@home και διαθέτει τη λειτουργία SuperVision για την επιτήρηση άλλων οικιακών συσκευών στο σύστημα Miele@home.

Μπορείτε να ενεργοποιήσετε τη λειτουργία SuperVision, αφού πρώτα έχετε ρυθμίσει ένα σύστημα Miele@home.

ένδειξη SuperVision

- ενεργό
Η λειτουργία SuperVision είναι ενεργοποιημένη.
Το σύμβολο  εμφανίζεται επάνω δεξιά στην οθόνη.
- μη ενεργό
Η λειτουργία SuperVision είναι απενεργοποιημένη.

Ένδειξη σε κατάσο αναμονής

Η λειτουργία SuperVision είναι διαθέσιμη επίσης στη λειτουργία αναμονής. Προϋπόθεση είναι να έχει ενεργοποιηθεί η ένδειξη ώρας (Ρυθμίσεις | ώρα | ένδειξη | ενεργό).

- ενεργό
Ενεργές οικιακές συσκευές που είναι συνδεδεμένες στο σύστημα Miele@home, εμφανίζονται πάντα στην οθόνη.
- μόνο σε βλάβες
Εμφανίζονται αποκλειστικά βλάβες ενεργών συσκευών.

Λίστα συσκευών

Εμφανίζονται όλες οι συσκευές που έχουν συνδεθεί στο σύστημα Miele@home. Όταν επιλέγετε μια συσκευή, μπορείτε να επιλέξετε κι άλλες ρυθμίσεις:

- εμφάνιση συσκευής
 - ενεργό
Η λειτουργία SuperVision για αυτή τη συσκευή είναι ενεργοποιημένη.
 - μη ενεργό
Η λειτουργία SuperVision για αυτή τη συσκευή είναι απενεργοποιημένη. Η συσκευή συνεχίζει να είναι συνδεδεμένη στο σύστημα Miele@home. Οι βλάβες εμφανίζονται ακόμη και όταν η λειτουργία SuperVision έχει απενεργοποιηθεί γι' αυτή τη συσκευή.
- ηχητικά σήματα
Μπορείτε να ρυθμίσετε αν τα ηχητικά σήματα για αυτή τη συσκευή θα είναι ενεργοποιημένα (ενεργό) ή απενεργοποιημένα (μη ενεργό).

RemoteUpdate

Το σημείο μενού RemoteUpdate εμφανίζεται μόνο και μπορείτε να το επιλέξετε, εάν πληρούνται οι προϋποθέσεις για τη χρήση του Miele@home (βλ. κεφάλαιο «Αρχική λειτουργία», ενότητα «Miele@home»).

Μέσω του RemoteUpdate μπορείτε να αναβαθμίσετε το λογισμικό του φούρνου σας. Εάν υπάρχει διαθέσιμη ενημέρωση για τον φούρνο σας, τότε αυτή φορτώνεται αυτόματα από τον φούρνο. Ωστόσο, η εγκατάσταση μιας ενημέρωσης δεν εκτελείται αυτόματα, αλλά πρέπει να ξεκινήσει χειροκίνητα από εσάς.

Αν δεν εγκαταστήσετε μία ενημέρωση, μπορείτε να χρησιμοποιήσετε τον φούρνο σας, όπως συνήθως. Ωστόσο, η Miele συνιστά να εγκαθιστάτε τις ενημερώσεις.

Έναρξη λειτουργίας/διακοπή λειτουργίας

Εκ κατασκευής, το RemoteUpdate είναι ενεργοποιημένο. Μία διαθέσιμη αναβάθμιση φορτίζεται αυτόματα και πρέπει να ξεκινήσει μη αυτόματα από εσάς.

Απενεργοποιείτε το RemoteUpdate, εάν επιθυμείτε να μην φορτιστεί αυτόματα μία αναβάθμιση.

Διεξαγωγή του RemoteUpdate

Πληροφορίες σχετικά με το περιεχόμενο και το μέγεθος μιας ενημέρωσης διατίθενται στην εφαρμογή Miele.

Εάν υπάρχει διαθέσιμη ενημέρωση, εμφανίζεται ένα μήνυμα στην οθόνη του φούρνου σας.

Μπορείτε να εγκαταστήσετε την ενημέρωση άμεσα ή να αναβάλλετε την εγκατάσταση για αργότερα. Η ερώτηση τίθεται τότε μετά την εκ νέου ενεργοποίηση του φούρνου.

Εάν δεν επιθυμείτε να εγκαταστήσετε την ενημέρωση, απενεργοποιήστε το RemoteUpdate.

Η εγκατάσταση της ενημέρωσης μπορεί να διαρκέσει μερικά λεπτά.

Σχετικά με το RemoteUpdate πρέπει να λάβετε υπόψη σας τα παρακάτω:

- Αν δεν λάβετε κάποιο μήνυμα, δεν υπάρχει διαθέσιμη ενημέρωση.
- Μία εγκατεστημένη ενημέρωση δεν μπορεί να ακυρωθεί.
- Μην απενεργοποιείτε τον φούρνο κατά τη διάρκεια της ενημέρωσης. Διαφορετικά η ενημέρωση διακόπτεται και δεν εγκαθίσταται.
- Κάποιες ενημερώσεις λογισμικού μπορούν να διεξαχθούν μόνο από το Miele Service.

έκδοση software

Η έκδοση λογισμικού προορίζεται για το Miele Service. Δεν χρειάζεστε αυτές τις πληροφορίες για ιδιωτική χρήση.

- Επιβεβαιώνετε με *OK*.

νομικές πληροφορίες

Στο άδειες Open-Source θα βρείτε έναν πίνακα σχετικά με τα ενσωματωμένα εξαρτήματα Open-Source.

- Επιβεβαιώνετε με *OK*.

εκθεσιακή επίδειξη

Η συγκεκριμένη λειτουργία προσφέρει στους εμπορικούς αντιπροσώπους τη δυνατότητα να κάνουν παρουσίαση του φούρνου χωρίς τη χρήση θέρμανσης. Δεν χρειάζεστε αυτήν τη ρύθμιση για ιδιωτική χρήση.

εκθεσιακή επίδειξη

Όταν θέτετε σε λειτουργία τον φούρνο με ενεργοποιημένη την εκθεσιακή ρύθμιση, εμφανίζεται η υπόδειξη έχει ενεργοποιηθεί η εκθεσιακή ρύθμιση. Η συσκευή λειτουργεί χωρίς θέρμανση..

- ενεργό
Η εκθεσιακή ρύθμιση ενεργοποιείται, όταν αγγίζετε το *OK* για τουλάχιστον 4 δευτερόλεπτα.
- μη ενεργό
Η εκθεσιακή ρύθμιση απενεργοποιείται, όταν αγγίζετε το *OK* για τουλάχιστον 4 δευτερόλεπτα. Μπορείτε να χρησιμοποιήσετε τον φούρνο ως συνήθως.

εργοστασιακές ρυθμίσεις

- Ρυθμίσεις συσκευής
Όλες οι ρυθμίσεις επανέρχονται στις εργοστασιακές ρυθμίσεις.
- ατομικά προγράμματα
Όλα τα ατομικά προγράμματα διαγράφονται.
- MyMiele
Όλες οι καταχωρήσεις MyMiele διαγράφονται.
- προτεινόμενες θερμοκρασίες
Οι αλλαγμένες προτεινόμενες θερμοκρασίες επανέρχονται στις εργοστασιακές ρυθμίσεις.

Συναγερμός και χρονόμετρο

Με το πλήκτρο αφής  μπορείτε να ρυθμίσετε έναν χρόνο χρονομέτρου (π.χ. για το βράσιμο αυγών) ή μία ειδοποίηση (μια σταθερή ώρα).



Μπορείτε να ρυθμίσετε ταυτόχρονα δύο χρόνους συναγερμού, δύο χρόνους χρονομέτρου ή έναν χρόνο συναγερμού και έναν χρόνο χρονομέτρου.

Χρήση της λειτουργίας συναγερμός

Μπορείτε να χρησιμοποιήσετε την ειδοποίηση  για να ρυθμίσετε μια σταθερή ώρα κατά την οποία πρέπει να ακουστεί ένα ηχητικό σήμα.

Ρύθμιση ειδοποίησης

Εάν έχετε επιλέξει τη ρύθμιση οθόνη | QuickTouch | μη ενεργό, ενεργοποιείτε τον φούρνο για να ρυθμίσετε την ειδοποίηση. Η ώρα για την ειδοποίηση εμφανίζεται τότε στην οθόνη με τον φούρνο εκτός λειτουργίας.

- Επιλέξτε το πλήκτρο αφής .
- Επιλέξτε το  συναγερμός.
- Ρυθμίστε την ώρα για την ειδοποίηση.
- Επιβεβαιώστε με κλείσιμο.

Όταν ο φούρνος είναι απενεργοποιημένος, εμφανίζεται η ώρα για την ειδοποίηση και το  αντί για την τρέχουσα ώρα.

Όταν διεξάγεται ταυτόχρονα μια διαδικασία μαγειρέματος ή εσείς βρίσκεστε σε ένα μενού, εμφανίζονται το  και η ώρα για την ειδοποίηση επάνω δεξιά στην οθόνη.

Για τη ρυθμισμένη ώρα της ειδοποίησης αναβοσβήνει το  δίπλα στην ώρα στην οθόνη και ακούγεται ένα ηχητικό σήμα.

- Επιλέξτε το πλήκτρο αφής  ή τη ρυθμισμένη ώρα για την ειδοποίηση στην οθόνη.

Τα ηχητικά και οπτικά σήματα απενεργοποιούνται.

Αλλαγή συναγερμού

- Επιλέγετε την ειδοποίηση στην οθόνη ή επιλέγετε το πλήκτρο αφής  και στη συνέχεια την επιθυμητή ειδοποίηση.

Εμφανίζεται η ρυθμισμένη ώρα για την ειδοποίηση.

- Ρυθμίζετε τη νέα ώρα για την ειδοποίηση.
- Επιβεβαιώνετε με κλείσιμο.

Η ώρα της ειδοποίησης που αλλάξατε αποθηκεύεται και εμφανίζεται στην οθόνη.

Διαγραφή ειδοποίησης

- Επιλέγετε την ειδοποίηση στην οθόνη ή επιλέγετε το πλήκτρο αφής  και στη συνέχεια την επιθυμητή ειδοποίηση.

Εμφανίζεται η ρυθμισμένη ώρα για την ειδοποίηση.

- Επιλέγετε Διαγραφή.
- Επιβεβαιώνετε με κλείσιμο.

Η ειδοποίηση διαγράφεται.

Χρήση της λειτουργίας χρο- νόμετρο

Μπορείτε να χρησιμοποιήσετε το χρο-
νόμετρο για να παρακολουθήσετε ξεχω-
ριστές διαδικασίες, π.χ. για το βράσιμο
αυγών.

Μπορείτε επίσης να χρησιμοποιήσετε το
χρονόμετρο, όταν έχετε ρυθμίσει ταυ-
τόχρονα χρόνους για την αυτόματη ενερ-
γοποίηση ή απενεργοποίηση μιας διαδικα-
σίας μαγειρέματος (π.χ. ως υπενθύμιση,
για να προσθέσετε στο φαγητό μπαχαρικά
μετά από κάποιο χρονικό διάστημα ψησί-
ματος ή να του ρίξετε υγρό).

- Μπορείτε να ρυθμίσετε το χρονόμε-
τρο για 59 λεπτά και 59 δευτερόλε-
πτα στο μέγιστο.

Χρήσιμη συμβουλή: Σε έναν τρόπο λει-
τουργίας με χρήση υδρατμών χρησιμο-
ποιήστε το χρονόμετρο ως υπενθύμιση,
για να ενεργοποιήσετε τις χειροκίνητες
ριπές ατμού στην επιθυμητή χρονική
στιγμή.

Ρύθμιση χρονομέτρου

Εάν έχετε επιλέξει τη ρύθμιση οθόνη |
QuickTouch | μη ενεργό, ενεργοποιείτε
τον φούρνο για να ρυθμίσετε το χρο-
νόμετρο. Ο χρόνος του χρονομέτρου
που τρέχει εμφανίζεται τότε με απε-
νεργοποιημένο το φούρνο.

Παράδειγμα: θέλετε να βράσετε αβγά
και ρυθμίζετε το χρονόμετρο για 6 λε-
πτά και 20 δευτερόλεπτα.

- Επιλέξτε το πλήκτρο αφής Δ .
- Επιλέξτε το Δ χρονόμετρο.
- Ρυθμίστε το χρονόμετρο.
- Επιβεβαιώστε με κλείσιμο.

Όταν ο φούρνος είναι απενεργοποιη-
μένος, εμφανίζονται το Δ και το χρο-
νόμετρο που λειτουργεί αντί για την
τρέχουσα ώρα.

Όταν διεξάγεται ταυτόχρονα μια διαδι-
κασία μαγειρέματος ή βρίσκεστε σε ένα
μενού, εμφανίζονται το Δ και το χρο-
νόμετρο που τρέχει επάνω δεξιά στην
οθόνη.

Μετά τη λήξη του χρονομέτρου αναβο-
σβήνει το Δ , ο χρόνος μετριέται ανοδι-
κά και ακούγεται ένα ηχητικό σήμα.

- Επιλέξτε το πλήκτρο αφής Δ ή το
επιθυμητό χρονόμετρο στην οθόνη.

Τα ηχητικά και οπτικά σήματα απενερ-
γοποιούνται.

Αλλαγή χρονομέτρου

- Επιλέγεται το χρονόμετρο στην οθόνη ή
επιλέγεται το πλήκτρο αφής Δ και στη
συνέχεια το επιθυμητό χρονόμετρο.

Ο ρυθμισμένος χρόνος χρονομέτρου εμ-
φανίζεται.

- Ρυθμίζετε το νέο χρονόμετρο.
- Επιβεβαιώνετε με κλείσιμο.

Το αλλαγμένο χρονόμετρο αποθηκεύε-
ται και τρέχει ανά λεπτό. Χρονόμετρα
για λιγότερα από 10 λεπτά τρέχουν ανά
δευτερόλεπτο.

Διαγραφή χρονομέτρου

- Επιλέγεται το χρονόμετρο στην οθόνη ή
επιλέγεται το πλήκτρο αφής Δ και στη
συνέχεια το επιθυμητό χρονόμετρο.

Ο ρυθμισμένος χρόνος χρονομέτρου εμ-
φανίζεται.







- Επιλέγεται Διαγραφή.
- Επιβεβαιώνετε με κλείσιμο.

Το χρονόμετρο διαγράφεται.

Βασικό μενού και υπομενού

Μενού	Προτεινόμενη τιμή	Περιοχή
τρόποι λειτουργίας		
θερμός αέρας plus	160 °C	30–250 °C
πάνω/κάτω αντίσταση	180 °C	30–280 °C
κlima plus		
Klima plus με αυτόμ ψήσιμο	160 °C	130–230 °C
Klima plus με θερμ αέρα plus	160 °C	130–250 °C
Klima plus με εντατικ ψήσιμο	170 °C	130–250 °C
Klima plus με πάνω/κάτω αντ	180 °C	130–280 °C
εντατικό ψήσιμο	170 °C	50–250 °C
αυτόματο ψήσιμο	160 °C	100–230 °C
κάτω αντίσταση	190 °C	100–280 °C
πάνω αντίσταση	190 °C	100–250 °C
γκριλ μεγάλη επιφάνεια	240 °C	200–300 °C
γκριλ μικρή επιφάνεια	240 °C	200–300 °C
γκριλ με αέρα	200 °C	100–260 °C
Θερμός αέρας Eco	190 °C	100–250 °C
αυτόματα προγράμματα		

Βασικό μενού και υπομενού

Μενού	Προτεινόμενη τιμή	Περιοχή
ειδικές περιπτώσεις 		
απόψυξη	25 °C	25–50 °C
αποξήρανση	60 °C	30–70 °C
Θέρμανση σκευών	80 °C	50–100 °C
φούσκωμα ζύμης		
15 λεπτά φούσκωμ ζύμης	–	–
30 λεπτά φούσκωμ ζύμης	–	–
45 λεπτά φούσκωμ ζύμης	–	–
μαγείρεμα σε χαμηλή θερμοκ.	100 °C	80–120 °C
διατήρηση θερμοκρασίας	75 °C	60–90 °C
MyMiele  		
ατομικά προγράμματα 		
Ρυθμίσεις 		
Περιποίηση 		
αφαίρεση αλάτων		
πυρόλυση		

Συμβουλές για εξοικονόμηση ενέργειας

Διαδικασίες μαγειρέματος

- Για το μαγείρεμα χρησιμοποιείτε, στον βαθμό που είναι εφικτό, τα αυτόματα προγράμματα.
- Βγάζετε από τον θάλαμο του φούρνου όλα τα εξαρτήματα τα οποία δεν χρειάζεστε για μια διαδικασία μαγειρέματος.
- Γενικά επιλέγετε τη χαμηλότερη θερμοκρασία από τη συνταγή ή από τον πίνακα και ελέγχετε το φαγητό το συντομότερο χρονικό διάστημα που αναφέρεται μετά την τοποθέτησή του στον φούρνο.
- Προθερμαίνετε τον θάλαμο φούρνου μόνο όταν απαιτείται σύμφωνα με τη συνταγή ή τον πίνακα χρόνων μαγειρέματος/ψησίματος.
- Αν είναι δυνατό μην ανοίγετε την πόρτα κατά τη διάρκεια μιας διαδικασίας μαγειρέματος.
- Χρησιμοποιείτε καλύτερα ματ, σκουρόχρωμες φόρμες ψησίματος και σκεύη από υλικά που δεν δημιουργούν αντανάκλαση (εμαγιέ ατσάλι, θερμοανθεκτικό γυαλί, χυτό αλουμίνιο με επίστρωση). Γυαλιστερά υλικά όπως το ανοξείδωτο ή το αλουμίνιο αντανακλούν τη θερμότητα η οποία έτσι δεν φτάνει όπως θα έπρεπε στο φαγητό. Επίσης μην καλύπτετε το δάπεδο του φούρνου ή τη σχάρα με αλουμινόχαρτο που αντανακλά τη θερμότητα.
- Επιβλέπετε τον χρόνο μαγειρέματος έτσι ώστε να αποφύγετε σπατάλη ηλεκτρικού ρεύματος κατά το μαγείρεμα των τροφίμων. Ρυθμίστε έναν χρόνο μαγειρέματος ή χρησιμοποιήστε θερμομέτρο ψητού, εάν υπάρχει.
- Για πολλά φαγητά μπορείτε να χρησιμοποιήσετε τον τρόπο λειτουργίας θερμός αέρας plus . Μπορείτε έτσι να μαγειρέψετε σε χαμηλότερες θερμοκρασίες συγκριτικά με την επιλογή πάνω/κάτω αντίσταση , αφού η θερμότητα κατανέμεται αμέσως στον θάλαμο φούρνου. Επιπλέον μπορείτε να μαγειρέψετε ταυτόχρονα σε περισσότερες από μία σκάλες του φούρνου.
- Ο τρόπος λειτουργίας Θερμός αέρας Eco  αποτελεί μια καινοτομία που ενδείκνυται για μικρές ποσότητες, όπως π.χ. κατεψυγμένη πίτσα, έτοιμα κατεψυγμένα ψωμάκια, μπισκότα, αλλά και για πιάτα με κρέας και ψητά. Μαγειρεύετε οικονομικά με βέλτιστη αξιοποίηση της θερμότητας. Κατά το μαγείρεμα σε ένα επίπεδο εξοικονομείτε έως 30% ενέργεια με, συγκριτικά, καλά αποτελέσματα. Μην ανοίγετε την πόρτα κατά τη διάρκεια της διαδικασίας μαγειρέματος.
- Για ψήσιμο στο γκριλ μπορείτε να χρησιμοποιήσετε τον τρόπο λειτουργίας γκριλ με αέρα . Έτσι ψήνετε με χαμηλότερες θερμοκρασίες συγκριτικά με τους άλλους τρόπους λειτουργίας γκριλ στη μέγιστη ρύθμιση θερμοκρασίας.
- Αν είναι εφικτό, παρασκευάστε ταυτόχρονα περισσότερα φαγητά. Τοποθετήστε τα το ένα δίπλα στο άλλο ή σε διαφορετικές σκάλες του φούρνου.
- Φαγητά τα οποία δεν μπορούν να παρασκευαστούν ταυτόχρονα, μπορείτε να τα μαγειρέψετε το ένα αμέσως μετά το άλλο, έτσι ώστε να εκμεταλλευτείτε την ήδη υπάρχουσα θερμότητα.

Εκμετάλλευση υπολειπόμενης θερμότητας

- Σε διαδικασίες μαγειρέματος με θερμοκρασίες πάνω από 140°C και χρόνους μαγειρέματος πάνω από 30 λεπτά μπορείτε περίπου 5 λεπτά πριν τη λήξη του μαγειρέματος να μειώσετε τη θερμοκρασία στην ελάχιστη δυνατή θερμοκρασία. Το διαθέσιμο υπόλοιπο θερμότητας επαρκεί για να μαγειρευτεί το φαγητό μέχρι το τέλος. Σε καμιά περίπτωση όμως μην απενεργοποιείτε τον φούρνο (βλέπε κεφ. «Υποδείξεις ασφαλείας»).
- Αν για μια διαδικασία μαγειρέματος έχετε καταχωρίσει χρόνο μαγειρέματος, η θέρμανση του θαλάμου φούρνου απενεργοποιείται αυτόματα λίγο πριν από τη λήξη της διαδικασίας μαγειρέματος. Η διαθέσιμη υπολειπόμενη θερμότητα επαρκεί για να ολοκληρωθεί η διαδικασία μαγειρέματος.
- Ξεκινήστε τον καθαρισμό με πυρόλυση καλύτερα αμέσως μετά από μια διαδικασία μαγειρέματος. Η υφιστάμενη υπολειπόμενη θερμότητα μειώνει την κατανάλωση ενέργειας.

Ρυθμίσεις

- Επιλέξτε για τα στοιχεία χειρισμού τη ρύθμιση οθόνη | QuickTouch | μη ενεργό για να μειώσετε την κατανάλωση ενέργειας.
- Επιλέξτε για τον φωτισμό του θαλάμου φούρνου τη ρύθμιση φωτισμός | μη ενεργό ή «ενεργό» για 15 δευτερόλ.. Μπορείτε να ενεργοποιήσετε το φωτισμό του θαλάμου φούρνου ανά πάσα στιγμή με το πλήκτρο αφής :O:.

Λειτουργία εξοικονόμησης ενέργειας

Ο φούρνος απενεργοποιείται αυτόματα για λόγους εξοικονόμησης ενέργειας, αν δεν διεξάγεται κάποια διαδικασία μαγειρέματος και δεν ακολουθήσει κάποιος άλλος χειρισμός. Η ώρα εμφανίζεται ή η οθόνη σκοτεινιάζει (βλέπε κεφ. «Ρυθμίσεις»).

Χειρισμός

- Θέστε σε λειτουργία τον φούρνο.

Εμφανίζεται το βασικό μενού.

- Βάλτε το φαγητό μέσα στον θάλαμο φούρνου.
- Επιλέξτε το τρόπο λειτουργίας .
- Επιλέξτε τον επιθυμητό τρόπο λειτουργίας.

Εμφανίζονται ο τρόπος λειτουργίας και η προτεινόμενη θερμοκρασία.

- Τροποποιήστε την προτεινόμενη θερμοκρασία, εάν απαιτείται.

Η προτεινόμενη θερμοκρασία γίνεται αποδεκτή εντός λίγων δευτερολέπτων. Μπορείτε να αλλάξετε τη θερμοκρασία μεταγενέστερα επιλέγοντας την ένδειξη θερμοκρασίας.

- Επιβεβαιώστε πατώντας **OK**.

Εμφανίζονται η τελική και η πραγματική θερμοκρασία και ξεκινά η φάση προθέρμανσης.

Μπορείτε να παρακολουθήσετε την αύξηση της θερμοκρασίας. Μόλις επιτευχθεί για πρώτη φορά η επιλεγμένη θερμοκρασία, ακούγεται ένα ηχητικό σήμα.

- Μετά τη διαδικασία μαγειρέματος επιλέξτε λήξη.
- Βγάλτε το φαγητό από τον θάλαμο φούρνου.
- Σβήστε τον φούρνο.

Αλλαγή των τιμών και των ρυθμίσεων για μια διαδικασία μαγειρέματος

Μόλις ξεκινήσει μια διαδικασία μαγειρέματος μπορείτε ανάλογα με τον τρόπο λειτουργίας να αλλάξετε τις τιμές ή τις ρυθμίσεις για αυτή τη διαδικασία μαγειρέματος.

Ανάλογα με τον τρόπο λειτουργίας μπορείτε να αλλάξετε τις εξής ρυθμίσεις:

- θερμοκρασία
- χρόνος μαγειρ
- έτοιμο στις
- έναρξη στις
- Booster
- Προθέρμανση
- Γρήγορο κρύωμα
- Διατήρηση θερμοκρασίας
- Crisp function

Αλλαγή θερμοκρασίας και θερμοκρασίας πυρήνα

Μπορείτε να ρυθμίσετε την προτεινόμενη θερμοκρασία μέσω της διαδρομής Ρυθμίσεις | προτεινόμενες θερμοκρασίες μόνιμα σύμφωνα με τις προσωπικές σας συνήθειες χρήσης.

Η θερμοκρασία πυρήνα  εμφανίζεται μόνο όταν χρησιμοποιείτε το θερμόμετρο ψητού (βλ. κεφ. «Ψήσιμο φαγητών», ενότητα «Θερμόμετρο ψητού»).

- Αγγίξτε την ένδειξη θερμοκρασίας.
- Τροποποιήστε τη θερμοκρασία και τη θερμοκρασία πυρήνα , εάν απαιτείται.

■ Επιβεβαιώστε με *OK*.

Η διαδικασία μαγειρέματος συνεχίζεται με τις τροποποιημένες ονομαστικές θερμοκρασίες.

Ρύθμιση χρόνων μαγειρέματος

Το αποτέλεσμα μαγειρέματος μπορεί να επηρεαστεί αρνητικά, αν μεταξύ της τοποθέτησης του φαγητού και του χρονικού σημείου έναρξης μεσο-λαβήσει ένα μεγαλύτερο χρονικό διάστημα. Τα φρέσκα τρόφιμα μπορεί να αλλάξουν χρώμα ή ακόμη και να χαλάσουν.

Κατά το ψήσιμο μπορεί να ξεραθεί η ζύμη και η απόδοση της μαγιάς θα μειωθεί.

Επιλέξτε έναν κατά το δυνατόν σύντομο χρόνο μέχρι την έναρξη της διαδικασίας μαγειρέματος.

Έχετε βάλει το φαγητό στον θάλαμο φούρνου και έχετε επιλέξει έναν τρόπο λειτουργίας και τις απαραίτητες ρυθμίσεις όπως π.χ. τη θερμοκρασία.

Με την εισαγωγή του χρόνος μαγειρ, έτοιμο στις ή έναρξη στις μπορείτε να απενεργοποιήσετε αυτόματα τη διαδικασία μαγειρέματος ή να την ενεργοποιήσετε και να την απενεργοποιήσετε.

- χρόνος μαγειρ

Ρυθμίζετε τον χρόνο που χρειάζεται το φαγητό για να μαγειρευτεί. Μετά την παρέλευση αυτού του χρόνου, η θέρμανση του θαλάμου φούρνου τίθεται αυτόματα εκτός λειτουργίας. Ο μέγιστος χρόνος μαγειρέματος που μπορεί να ρυθμιστεί, εξαρτάται από τον επιλεγμένο τρόπο λειτουργίας.

- έτοιμο στις

Καθορίζετε τη χρονική στιγμή που θα πρέπει να τελειώσει μια διαδικασία μαγειρέματος. Η θέρμανση του θαλάμου φούρνου τίθεται εκείνη τη χρονική στιγμή αυτόματα εκτός λειτουργίας.

- έναρξη στις

Η λειτουργία αυτή εμφανίζεται στο μενού μόλις ρυθμίσετε το χρόνο μαγειρ ή το έτοιμο στις. Με το έναρξη στις καθορίζετε το χρονικό σημείο κατά το οποίο πρέπει να ξεκινήσει μια διαδικασία μαγειρέματος. Η θέρμανση του θαλάμου φούρνου τίθεται εκείνη τη χρονική στιγμή αυτόματα εντός λειτουργίας.

■ Επιλέξτε ⌚ ή Χρονόμετρο.

■ Ρυθμίστε τους επιθυμητούς χρόνους.

■ Επιβεβαιώστε πατώντας *OK*.

Χειρισμός

Αλλαγή των ρυθμισμένων χρόνων μαγειρέματος

- Επιλέγετε ⊕, την ένδειξη χρόνου ή χρονόμετρο.
- Επιλέγετε τον επιθυμητό χρόνο και τον αλλάζετε.
- Επιβεβαιώνετε με OK.

Σε περίπτωση διακοπής ρεύματος, διαγράφονται όλες οι ρυθμίσεις.

Διαγραφή των ρυθμισμένων χρόνων μαγειρέματος

- Επιλέγετε ⊕, την ένδειξη χρόνου ή χρονόμετρο.
- Επιλέγετε τον επιθυμητό χρόνο.
- Επιλέγετε Διαγραφή.
- Επιβεβαιώνετε με OK.

Εάν διαγράψετε το χρόνος μαγειρ, διαγράφονται και οι ρυθμισμένοι χρόνοι για έτοιμο στις και έναρξη στις.

Εάν διαγράψετε το έτοιμο στις ή το έναρξη στις, ξεκινά η διαδικασία μαγειρέματος με τον ρυθμισμένο χρόνο μαγειρέματος.

Διακοπή διαδικασίας μαγειρέματος

Όταν διακόπτεται μια διαδικασία μαγειρέματος, απενεργοποιούνται θέρμανση και φωτισμός θαλάμου φούρνου. Οι ρυθμισμένοι χρόνοι μαγειρέματος διαγράφονται.

Όταν είναι ενεργοποιημένη η λειτουργία Γρήγορο κρύωμα, ανοίγει αυτόματα η πόρτα μετά το τέλος της διαδικασίας μαγειρέματος και η τουρμπίνα ψύξης ψύχει γρήγορα το φαγητό και τον θάλαμο φούρνου.

Επιλέγοντας κλείσιμο επιστρέφετε στο βασικό μενού.

Διακοπή της διαδικασίας μαγειρέματος χωρίς ρυθμισμένο χρόνο μαγειρέματος

- Επιλέγετε λήξη.

Εμφανίζεται το βασικό μενού.

Διακοπή της διαδικασίας μαγειρέματος με ρυθμισμένο χρόνο μαγειρέματος

- Επιλέγετε διακοπή.

Εμφανίζεται το Na διακοπεί το μαγείρεμα;:

- Επιλέγετε ναι.





Εμφανίζεται το βασικό μενού.

Προθέρμανση του θαλάμου φούρνου

Η λειτουργία **Booster** χρησιμοποιείται για τη γρήγορη προθέρμανση του θαλάμου φούρνου σε ορισμένους τρόπους λειτουργίας.

Η λειτουργία **Προθέρμανση** μπορεί να χρησιμοποιηθεί σε κάθε τρόπο λειτουργίας και πρέπει να ενεργοποιείται ξεχωριστά για κάθε διαδικασία μαγειρέματος. Αν έχετε ρυθμίσει χρόνο μαγειρέματος, αρχίζει να υπολογίζεται αφού πρώτα επιτευχθεί η ονομαστική θερμοκρασία και αφού έχετε τοποθετήσει το φαγητό στον φούρνο.





Η προθέρμανση του θαλάμου φούρνου είναι απαραίτητη μόνο σε λίγες περιπτώσεις παρασκευής φαγητών ή γλυκών.

- Τις περισσότερες παρασκευές τις τοποθετείτε στον κρύο θάλαμο φούρνου για να εκμεταλλευτείτε τη θερμότητα ήδη κατά τη διάρκεια της αρχικής θέρμανσης.
- Προθερμαίνετε τον θάλαμο φούρνου για τις ακόλουθες παρασκευές και τρόπους λειτουργίας:
 - Ζύμες για μαύρο ψωμί, ροσμπίφ και φιλέτο στους τρόπους λειτουργίας θερμός αέρας plus , klima plus  και πάνω/κάτω αντίσταση 
 - Γλυκά και αρτοσκευάσματα με σύντομο χρόνο ψησίματος (μέχρι περίπου 30 λεπτά) καθώς και ευαίσθητες ζύμες (π. χ. παντεσπάνι) στον τρόπο λειτουργίας πάνω/κάτω αντίσταση  (χωρίς τη λειτουργία **Booster**)

Booster

Η λειτουργία **Booster** χρησιμοποιείται για τη γρήγορη προθέρμανση του θαλάμου φούρνου.

Στην εργοστασιακή ρύθμιση, η λειτουργία αυτή είναι ενεργοποιημένη για τους εξής τρόπους λειτουργίας (Ρυθμίσεις | **Booster** | ενεργό):

- θερμός αέρας plus 
- πάνω/κάτω αντίσταση 
- αυτόματο ψήσιμο 
- klima plus 

Εάν ρυθμίσετε τη θερμοκρασία πάνω από τους 100°C και είναι ενεργοποιημένη η λειτουργία **Booster**, ο θάλαμος φούρνου θερμαίνεται στη ρυθμισμένη θερμοκρασία με μία ταχεία φάση προθέρμανσης. Κατά τη διαδικασία αυτή ενεργοποιούνται ταυτόχρονα η πάνω αντίσταση/αντίσταση γκριλ, η αντίσταση θερμού αέρα και η τουρμπίνα.

Οι ευαίσθητες ζύμες (π.χ. μπισκότα, κουλουράκια) ροδίζουν υπερβολικά γρήγορα από την πάνω πλευρά με τη λειτουργία **Booster**.

Για αυτές τις περιπτώσεις παρασκευών απενεργοποιήστε τη λειτουργία **Booster**.

Χειρισμός

Ενεργοποίηση ή απενεργοποίηση της Booster για κάποια διαδικασία μαγειρέματος

Εάν έχετε επιλέξει τη ρύθμιση Booster | ενεργό, μπορείτε να απενεργοποιήσετε τη λειτουργία ξεχωριστά για κάποια διαδικασία μαγειρέματος.

Αντίστοιχα μπορείτε να ενεργοποιήσετε ξεχωριστά τη λειτουργία για μια διαδικασία μαγειρέματος, εάν έχετε επιλέξει τη ρύθμιση Booster | μη ενεργό.

Παράδειγμα: Έχετε επιλέξει έναν τρόπο λειτουργίας και τις απαιτούμενες ρυθμίσεις όπως π.χ. μια θερμοκρασία.

Θέλετε να απενεργοποιήσετε τη λειτουργία Booster για τη συγκεκριμένη διαδικασία μαγειρέματος.

- Σύρετε το αναπτυσσόμενο μενού προς τα κάτω.

Η επιλογή Booster επισημαίνεται με πορτοκαλί χρώμα.

- Επιλέξτε Booster.

Η επιλογή Booster επισημαίνεται με μαύρο ή λευκό χρώμα, ανάλογα με τη χρωματική κωδικοποίηση.

- Κλείστε το αναπτυσσόμενο μενού.

Η λειτουργία Booster είναι απενεργοποιημένη κατά την προθέρμανση. Μόνο οι αντιστάσεις που αντιστοιχούν στον τρόπο λειτουργίας, προθερμαίνουν το θάλαμο φούρνου.

Προθέρμανση

Η προθέρμανση του θαλάμου φούρνου είναι απαραίτητη μόνο για κάποιες συγκεκριμένες παρασκευές.

Τις περισσότερες παρασκευές μπορείτε να τις τοποθετήσετε στον θάλαμο φούρνου κατευθείαν, για να εκμεταλ-

λευτείτε τη θερμοκρασία που υπάρχει ήδη κατά τη διάρκεια της προθέρμανσης.

Αν έχετε ρυθμίσει χρόνο μαγειρέματος, ο χρόνος αυτός αρχίζει να υπολογίζεται αφού πρώτα επιτευχθεί η ονομαστική θερμοκρασία και αφού έχετε τοποθετήσει την παρασκευή σας στον φούρνο.

Ξεκινήστε τη διαδικασία μαγειρέματος αμέσως, χωρίς να αλλάξετε τη χρονική στιγμή έναρξης.

Ενεργοποίηση Προθέρμανση

Η λειτουργία Προθέρμανση μπορεί να χρησιμοποιηθεί σε κάθε τρόπο λειτουργίας και πρέπει να ενεργοποιείται χωριστά για κάθε διαδικασία μαγειρέματος.

Παράδειγμα: Έχετε επιλέξει έναν τρόπο λειτουργίας και τις απαιτούμενες ρυθμίσεις όπως π.χ. μια θερμοκρασία.

Θέλετε να ενεργοποιήσετε τη λειτουργία Προθέρμανση για αυτή τη διαδικασία μαγειρέματος.

- Σύρετε το αναπτυσσόμενο μενού προς τα κάτω.

Η επιλογή Προθέρμανση επισημαίνεται με μαύρο ή λευκό χρώμα, ανάλογα με τη χρωματική κωδικοποίηση.

- Επιλέξτε Προθέρμανση.

Η επιλογή Προθέρμανση επισημαίνεται με πορτοκαλί χρώμα.

- Κλείστε το αναπτυσσόμενο μενού.

Εμφανίζεται το μήνυμα Τοποθετ. το φαγητό στο φούρνο στις μαζί με ένα ρολόι. Ο θάλαμος φούρνου προθερμαίνεται στη ρυθμισμένη θερμοκρασία.

- Βάλτε το φαγητό στον θάλαμο φούρνου, μόλις ζητηθεί.

- Επιβεβαιώστε με *OK*.

Γρήγορο κρύωμα

Με τη λειτουργία Γρήγορο κρύωμα μπορείτε να κρυώσετε γρήγορα το φαγητό και τον θάλαμο του φούρνου μετά από το τέλος της διαδικασίας μαγειρέματος.

Ενεργοποίηση ή απενεργοποίηση της λειτουργίας Γρήγορο κρύωμα για μια διαδικασία μαγειρέματος

Αν έχετε επιλέξει τη ρύθμιση Γρήγορο κρύωμα | ενεργό, μπορείτε να απενεργοποιήσετε τη λειτουργία ξεχωριστά για μια διαδικασία μαγειρέματος.

Αντίστοιχα μπορείτε να ενεργοποιήσετε ξεχωριστά τη λειτουργία για μια διαδικασία μαγειρέματος, εάν έχετε επιλέξει τη ρύθμιση Γρήγορο κρύωμα | μη ενεργό.

Παράδειγμα: Έχετε επιλέξει έναν τρόπο λειτουργίας και τις απαιτούμενες ρυθμίσεις όπως π.χ. μια θερμοκρασία.

Θέλετε να απενεργοποιήσετε τη λειτουργία Γρήγορο κρύωμα για τη συγκεκριμένη διαδικασία μαγειρέματος.

- Σύρετε το αναπτυσσόμενο μενού προς τα κάτω.

Η επιλογή Γρήγορο κρύωμα επισημαίνεται με πορτοκαλί χρώμα.

- Επιλέξτε Γρήγορο κρύωμα.

Η επιλογή Γρήγορο κρύωμα επισημαίνεται με μαύρο ή λευκό χρώμα, ανάλογα με τη χρωματική κωδικοποίηση.

Εάν είναι ενεργοποιημένη και η λειτουργία διατήρηση θερμοκρασίας, εμφανίζεται Όταν το «γρήγορο κρύωμα» απενεργοποιείται, η «διατήρηση θερμοκρασίας» απενεργοποιείται επίσης..

- Εάν απαιτείται, επιβεβαιώστε το μήνυμα με *OK*.

Χειρισμός

- Κλείστε το αναπτυσσόμενο μενού.

Οι λειτουργίες Γρήγορο κρύωμα και διατήρηση θερμοκρασίας είναι απενεργοποιημένες. Μετά την ολοκλήρωση της διαδικασίας μαγειρέματος η πόρτα παραμένει κλειστή. Η τουρμπίνα ψύξης ψύχει το φαγητό και τον θάλαμο φούρνου.

διατήρηση θερμοκρασίας

Με τη λειτουργία διατήρηση θερμοκρασίας μπορείτε να διατηρήσετε ζεστό το φαγητό μετά το τέλος της διαδικασίας μαγειρέματος χωρίς να συνεχιστεί το μαγείρεμα δίχως να το επιθυμείτε.

Το φαγητό διατηρείται ζεστό σε μια προρυθμισμένη θερμοκρασία (βλ. κεφ. «Ρυθμίσεις», ενότητα «προτεινόμενες θερμοκρασίες»).

Όταν χρησιμοποιείτε το θερμόμετρο ψητού, η θερμοκρασία θαλάμου φούρνου για τη διατήρηση θερμοκρασίας βρίσκεται περίπου 20°C επάνω από τη θερμοκρασία πυρήνα.

Μπορείτε να χρησιμοποιήσετε τη λειτουργία διατήρηση θερμοκρασίας μόνο σε συνδυασμό με τη λειτουργία Γρήγορο κρύωμα.

Αν έχετε επιλέξει τη ρύθμιση διατήρηση θερμοκρασίας | ενεργό, μπορείτε να απενεργοποιήσετε τη λειτουργία ξεχωριστά για μια διαδικασία μαγειρέματος.

Αντίστοιχα μπορείτε να ενεργοποιήσετε ξεχωριστά τη λειτουργία για μια διαδικασία μαγειρέματος, εάν έχετε επιλέξει τη ρύθμιση διατήρηση θερμοκρασίας | μη ενεργό.

Ενεργοποιήστε διατήρηση θερμοκρασίας για μια διαδικασία μαγειρέματος

Παράδειγμα: Έχετε επιλέξει έναν τρόπο λειτουργίας και τις απαιτούμενες ρυθμίσεις όπως π.χ. μια θερμοκρασία. Θέλετε να ενεργοποιήσετε τη λειτουργία διατήρηση θερμοκρασίας για αυτή τη διαδικασία μαγειρέματος.

- Σύρετε το αναπτυσσόμενο μενού προς τα κάτω.

Η επιλογή διατήρηση θερμοκρασίας επισημαίνεται με μαύρο ή λευκό χρώμα, ανάλογα με τη χρωματική κωδικοποίηση.

- Επιλέξτε διατήρηση θερμοκρασίας.

Εάν είναι απενεργοποιημένη και η λειτουργία Γρήγορο κρύωμα, εμφανίζεται Η «διατήρηση θερμοκρασίας» χρειάζεται «γρήγορο κρύωμα». Το «γρήγορο κρύωμα» ενεργοποιείται επίσης.

- Εάν απαιτείται, επιβεβαιώστε το μήνυμα με OK.

Οι επιλογές διατήρηση θερμοκρασίας και Γρήγορο κρύωμα επισημαίνονται με πορτοκαλί χρώμα.

- Κλείστε το αναπτυσσόμενο μενού.

Είναι ενεργοποιημένες οι λειτουργίες διατήρηση θερμοκρασίας και Γρήγορο κρύωμα. Μετά την ολοκλήρωση της διαδικασίας μαγειρέματος η πόρτα ανοίγει λίγο, αυτόματα. Η τουρμπίνα ψύξης ψύχει το φαγητό και τον θάλαμο φούρνου γρήγορα στην προρυθμισμένη θερμοκρασία.

Μόλις επιτευχθεί η θερμοκρασία, η πόρτα κλείνει πάλι αυτόματα, ώστε να διατηρείται ζεστό το φαγητό.

Απενεργοποίηση διατήρηση θερμοκρασίας για μια διαδικασία μαγειρέματος

Παράδειγμα: Έχετε επιλέξει έναν τρόπο λειτουργίας και τις απαιτούμενες ρυθμίσεις όπως π.χ. μια θερμοκρασία. Θέλετε να απενεργοποιήσετε τη λειτουργία διατήρηση θερμοκρασίας για τη συγκεκριμένη διαδικασία μαγειρέματος.

- Σύρετε το αναπτυσσόμενο μενού προς τα κάτω.

Η επιλογή διατήρηση θερμοκρασίας επισημαίνεται με πορτοκαλί χρώμα.

- Επιλέξτε διατήρηση θερμοκρασίας.

Η επιλογή διατήρηση θερμοκρασίας επισημαίνεται με μαύρο ή λευκό χρώμα, ανάλογα με τη χρωματική κωδικοποίηση.

Η ρύθμιση για τη λειτουργία Γρήγορο κρύωμα δεν αλλάζει.

- Κλείστε το αναπτυσσόμενο μενού.

Η λειτουργία διατήρηση θερμοκρασίας είναι απενεργοποιημένη. Μετά την ολοκλήρωση της διαδικασίας μαγειρέματος η πόρτα παραμένει κλειστή. Η τουρμπίνα ψύξης ψύχει το φαγητό και τον θάλαμο φούρνου.

Crisp function

Η χρήση της λειτουργίας Crisp function (μείωση υγρασίας) είναι σκόπιμη όταν πρόκειται για φαγητά όπως π. χ. κίς, πίτσα, κέικ ταψιού με υγρή επίστρωση ή μάφιν.

Ιδιαίτερα τα πουλερικά αποκτούν με τη λειτουργία αυτή τραγανή κρούστα.

Crisp function ενεργοποίηση

Η λειτουργία Crisp function μπορεί να χρησιμοποιηθεί σε κάθε τρόπο λειτουργίας και πρέπει να ενεργοποιείται ξεχωριστά για κάθε διαδικασία μαγειρέματος.

Έχετε επιλέξει έναν τρόπο λειτουργίας και τις απαραίτητες ρυθμίσεις, όπως π.χ. μια θερμοκρασία.

Θέλετε να ενεργοποιήσετε τη λειτουργία Crisp function για αυτή τη διαδικασία μαγειρέματος.

- Σύρετε το αναπτυσσόμενο μενού προς τα κάτω.

Η επιλογή Crisp function επισημαίνεται με μαύρο ή λευκό χρώμα, ανάλογα με τη χρωματική κωδικοποίηση.

- Επιλέξτε Crisp function.

Η επιλογή Crisp function επισημαίνεται με πορτοκαλί χρώμα.

- Κλείστε το αναπτυσσόμενο μενού.

Η λειτουργία Crisp function είναι ενεργοποιημένη.

Αλλαγή τρόπου λειτουργίας

Κατά τη διάρκεια μιας διαδικασίας μαγειρέματος μπορείτε να μεταβείτε σε έναν άλλον τρόπο λειτουργίας.





- Επιλέγετε το σύμβολο του επιλεγμένου τρόπου λειτουργίας.
- Όταν έχετε ρυθμίσει έναν χρόνο μαγειρέματος, επιβεβαιώνετε το μήνυμα Διακοπή διαδικασίας; με ναι.
- Επιλέγετε τον νέο τρόπο λειτουργίας.

Εμφανίζονται ο αλλαγμένος τρόπος λειτουργίας και οι αντίστοιχες προτεινόμενες τιμές.

- Ρυθμίζετε τις τιμές για τη διαδικασία μαγειρέματος και επιβεβαιώνετε με OK.

Ο φούρνος σας διαθέτει σύστημα εξάτμισης για μαγείρεμα με χρήση υδρατμών. Κατά το ψήσιμο γλυκών, φαγητών ή κατά το μαγείρεμα στον τρόπο λειτουργίας klima plus  η βέλτιστη εισροή ατμού και η κυκλοφορία αέρα εγγυώνται ομοιόμορφο αποτέλεσμα μαγειρέματος και ροδίσματος.

Μπορείτε να συνδυάσετε τη χρήση υδρατμών με διάφορους τρόπους θέρμανσης:

- Klima plus με αυτόμ ψήσιμο 
- Klima plus με θερμ αέρα plus 
- Klima plus με εντατικ ψήσιμο 
- Klima plus με πάνω/κάτω αντ 

Αφού επιλέξετε τον επιθυμητό τρόπο λειτουργίας, ρυθμίστε τη θερμοκρασία και καθορίστε το είδος και το πλήθος των ριπών ατμού (αυτόματα, χειροκίνητα ή με χρονόμετρο).

Μέσω του σωλήνα πλήρωσης αριστερά κάτω από τον πίνακα χειρισμού εισάγεται φρέσκο νερό βρύσης στο σύστημα εξάτμισης.

Άλλα υγρά εκτός από νερό προκαλούν ζημιές στον φούρνο.

Χρησιμοποιείτε αποκλειστικά νερό βρύσης σε διαδικασίες μαγειρέματος με χρήση υδρατμών.

Το νερό εισρέει στον θάλαμο φούρνου κατά τη διαδικασία μαγειρέματος με τη μορφή ατμού. Τα ανοίγματα για την εισροή ατμού βρίσκονται στην πίσω αριστερή γωνία της οροφής του θαλάμου φούρνου.

Κατάλληλα φαγητά/γλυκά

Μια ριπή ατμού διαρκεί περίπου 5-8 λεπτά. Το πλήθος και η χρονική στιγμή των ριπών ατμού εξαρτώνται από το φαγητό/γλυκό:

- Σε **ζύμη μαγιάς** επιτυγχάνεται καλύτερο φούσκωμα με μια ριπή ατμού από την αρχή της διαδικασίας ψησίματος.
- Το **ψωμί και τα ψωμάκια** φουσκώνουν καλύτερα με ριπή ατμού στην αρχή. Η κόρα γίνεται επιπλέον πιο γυαλιστερή με μια ριπή ατμού στο τέλος της διαδικασίας.
- Κατά το **ψήσιμο κρέατος πλούσιου σε λίπος** η ριπή ατμού στην αρχή του ψησίματος βοηθά, ώστε το λίπος να ψηθεί καλύτερα.

Το ψήσιμο με χρήση υδρατμών δεν είναι κατάλληλο για είδη ζύμης που περιέχουν ήδη πολλή υγρασία, όπως π.χ. για μπεζέδες. Εδώ πρέπει κατά το ψήσιμο να εκτελεστεί μια διαδικασία ξήρανσης.

Χρήσιμη συμβουλή: Χρησιμοποιήστε τις συνοδευτικές συνταγές ή την εφαρμογή Miele ως σημείο αναφοράς.

Ξεκινήστε τη διαδικασία μαγειρέματος με klima plus

Είναι φυσιολογικό να δημιουργείται υγρασία στο εσωτερικό τζάμι της πόρτας κατά τη διάρκεια μιας ριπής ατμού. Αυτή η υγρασία εξατμίζεται κατά τη διάρκεια της διαδικασίας μαγειρέματος.

- Ετοιμάστε το φαγητό και τοποθετήστε το στο θάλαμο φούρνου.

- Επιλέξτε τρόποι λειτουργίας .
- Επιλέξτε klima plus .
- Επιλέξτε τον επιθυμητό τρόπο λειτουργίας με χρήση υδρατμών. Οι διαδικασίες μαγειρέματος εκτελούνται με ίδιο τρόπο σε όλους τους τρόπους λειτουργίας.

Εμφανίζεται η προτεινόμενη θερμοκρασία.

Ρύθμιση θερμοκρασίας

- Τροποποιήστε την προτεινόμενη θερμοκρασία, εάν απαιτείται.
- Επιλέξτε συνέχεια.
- Αν απαιτείται, ενεργοποιήστε τη λειτουργία Προθέρμανση μέσω του αναπτυσσόμενου μενού.

Εμφανίζεται η επιλογή για ενεργοποίηση των ριπών ατμού.

Επιλογή ριπών ατμού

- Επιλέξτε αυτόματα, χειροκίνητα ή με χρονόμετρο.
 - αυτόματα
Ο φούρνος ενεργοποιεί αυτόματα 1 ριπή ατμού μετά τη φάση προθέρμανσης.
 - χειροκίνητα
Ενεργοποιείτε εσείς 1, 2 ή 3 ριπές ατμού μέσω της οθόνης αφής.
 - με χρονόμετρο
Ρυθμίζετε τα χρονικά διαστήματα για τις ριπές ατμού. Ο φούρνος ενεργοποιεί 1, 2 ή 3 ριπές ατμού κατά το ρυθμισμένο χρονικό σημείο.

Όταν θέλετε να παρασκευάσετε π.χ. ψωμί ή ψωμάκια σε προθερμασμένο θάλαμο φούρνου, είναι καλύτερο να ενεργοποιήσετε χειροκίνητα τις ριπές ατμού και να επιλέξετε τη λειτουργία Προθέρμανση. Ενεργοποιήστε την πρώτη ριπή αμέσως μετά την τοποθέτηση του φαγητού μέσα στον φούρνο.

Αν επιλέξετε περισσότερες ριπές ατμού, η δεύτερη ριπή ατμού μπορεί να ενεργοποιηθεί το νωρίτερο σε θερμοκρασία θαλάμου φούρνου τουλάχιστον 130°C.

Αν θέλετε να χρησιμοποιήσετε τη λειτουργία Προθέρμανση, λάβετε υπόψη την αρχική θέρμανση και τις χρονικά ρυθμισμένες ριπές ατμού (βλ. κεφ. «Χειρισμός», ενότητα «Προθέρμανση»).

- Επιλέξτε το πλήθος των ριπών ατμού (μόνο στο χειροκίνητα ή με χρονόμετρο).
- Ρυθμίστε τα χρονικά σημεία για τις ριπές ατμού, εάν απαιτείται.
- Επιλέξτε συνέχεια.

Εμφανίζεται το μήνυμα της διαδικασίας αναρρόφησης.

Παροχή νερού και έναρξη διαδικασίας αναρρόφησης

- Γεμίστε ένα δοχείο με την απαιτούμενη ποσότητα νερού βρύσης.
- Ανοίξτε την πόρτα.
- Αναδιπλώστε τον σωλήνα πλήρωσης αριστερά κάτω από τον πίνακα χειρισμού προς τα εμπρός.

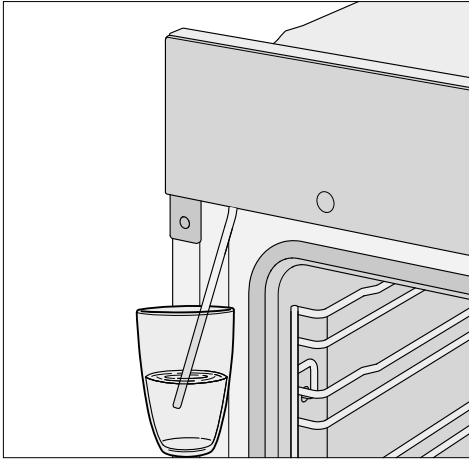

- Βυθίστε τον σωλήνα πλήρωσης μέσα στο δοχείο με το νερό βρύσης.
- Επιβεβαιώστε με OK.

Η διαδικασία αναρρόφησης ξεκινά.

Η πραγματική αναρροφούμενη ποσότητα νερού μπορεί να είναι μικρότερη από την απαιτούμενη, έτσι παραμένει κάποιο υπόλοιπο στο δοχείο.

Μπορείτε οποτεδήποτε να διακόψετε και πάλι να συνεχίσετε τη διαδικασία αναρρόφησης κάθε στιγμή επιλέγοντας στοπ ή έναρξη.

- Αφαιρέστε το δοχείο μετά από τη διαδικασία αναρρόφησης και κλείστε την πόρτα.

Ακούγεται πάλι ένας σύντομος θόρυβος αντλίας. Το νερό που παρέμεινε στον σωλήνα πλήρωσης αναρροφάται.

Ενεργοποιείται η θέρμανση του θαλάμου φούρνου και ο ανεμιστήρας ψύξης. Εμφανίζονται η ονομαστική και η πραγματική θερμοκρασία.

Μπορείτε να παρακολουθήσετε την αύξηση της θερμοκρασίας. Μόλις επιτευχθεί για πρώτη φορά η επιλεγμένη θερμοκρασία, ακούγεται ένα ηχητικό σήμα.

Αν έχετε επιλέξει με χρονόμετρο, μπορείτε να ελέγξετε το χρονικό σημείο πριν από την ενεργοποίηση μέσω του στοιχείου **i** Πληροφορίες.

Ενεργοποίηση ριπών ατμού

⚠ Κίνδυνος τραυματισμού από ατμό.

Ο ατμός μπορεί να προκαλέσει σοβαρά εγκαύματα.

Επιπλέον, η συγκέντρωση υδρατμών επάνω στον πίνακα χειρισμού προκαλεί παρατεταμένο χρόνο απόκρισης των πλήκτρων αφής και της οθόνης αφής.

Μην ανοίγετε την πόρτα όσο διαρκούν οι ριπές ατμού.

αυτόματα

Μετά την προθέρμανση η ριπή ατμού ενεργοποιείται αυτόματα.

Το νερό εξατμίζεται μέσα στον θάλαμο φούρνου και στην οθόνη εμφανίζεται η ένδειξη ριπή ατμού.

Μετά τη ριπή ατμού σβήνει στην οθόνη η ένδειξη ριπή ατμού.

- Συνεχίστε το μαγείρεμα μέχρι τέλους.

χειροκίνητα

Μπορείτε να ενεργοποιήσετε τις ριπές ατμού, μόλις εμφανιστεί η ένδειξη ριπή ατμού και το κουμπί έναρξη με πράσινο χρώμα.

Περιμένετε να ολοκληρωθεί η προθέρμανση, ώστε οι υδρατμοί να κατανεμηθούν ομοιόμορφα στον ζεσταμένο θάλαμο φούρνου.

Χρήσιμη συμβουλή: Σχετικά με το χρονικό σημείο των ριπών ατμού μπορείτε να ενημερωθείτε από τα στοιχεία που δίνονται στο συνοδευτικό βιβλίο συνταγών ή από την εφαρμογή Miele. Για υπενθύμιση του χρόνου χρησιμοποιήστε τη λειτουργία **χρονόμετρο** .

■ Επιλέξτε **έναρξη**.

Η ριπή ατμού ενεργοποιείται. Το κουμπί **έναρξη** είναι **ανενεργό**.

■ Ενεργήστε **αναλόγως** για να ενεργοποιήσετε περισσότερες ριπές αέρα, μόλις το κουμπί **έναρξη** εμφανιστεί με **πράσινο χρώμα**.

Μετά από την τελευταία ριπή ατμού, το κουμπί **έναρξη** είναι **ανενεργό**.

■ Συνεχίστε το μαγείρεμα μέχρι τέλους.

με **χρονόμετρο**

Ο φούρνος ενεργοποιεί κάθε ριπή ατμού στην ρυθμισμένη ώρα.

Η **ένδειξη ριπή ατμού** εμφανίζεται, όταν η ριπή ατμού ενεργοποιείται.

Μετά από την τελευταία ριπή ατμού, σβήνει η **ένδειξη ριπή ατμού**.

■ Συνεχίστε το μαγείρεμα μέχρι τέλους.

εξάτμιση των υπολειμμ νερού

Σε μια διαδικασία μαγειρέματος με χρήση υδρατμών η οποία διεξάγεται χωρίς διακοπή, δεν παραμένει υπολειπόμενο νερό στο σύστημα. Το νερό εξατμίζεται εντελώς μέσω του αριθμού των ριπών ατμού.

Όταν μια διαδικασία μαγειρέματος με χρήση υδρατμών διακοπεί χειροκίνητα ή εξαιτίας διακοπής ρεύματος, το νερό που δεν εξατμίστηκε παραμένει στο σύστημα **εξάτμισης**.

Κατά την επόμενη χρήση του τρόπου λειτουργίας **klima plus**  ή ενός αυτόματου προγράμματος με χρήση υδρατμών εμφανίζεται η **ένδειξη εξάτμιση των υπολειμμ νερού**.

■ Ξεκινάτε κατά το δυνατόν άμεσα την **εξάτμιση του υπολειπόμενου νερού**, έτσι ώστε με την επόμενη διαδικασία το μαγείρεμα να γίνει με υγρασία που θα προέρχεται από την **εξάτμιση αποκλειστικά καθαρού νερού**.

 **Κίνδυνος τραυματισμού από ατμό.**

Ο ατμός μπορεί να προκαλέσει **σοβαρά εγκαύματα**.

Μην ανοίγετε την πόρτα όσο **διαρκούν οι ριπές ατμού**.

Η **εξάτμιση υπολειπόμενου νερού** μπορεί να διαρκέσει έως και **30 λεπτά** ανάλογα με την υπάρχουσα ποσότητα νερού.

Ο **θάλαμος φούρνου** θερμαίνεται και το υπολειπόμενο νερό **εξατμίζεται** με αποτέλεσμα η υγρασία να συγκεντρώνεται στον **θάλαμο φούρνου** και στην **πόρτα**.

■ Αφαιρείτε οπωσδήποτε αυτήν τη συσσωρευμένη υγρασία από τον **θάλαμο φούρνου** και από την **πόρτα**, αφού **κρυώσει ο θάλαμος φούρνου**.

Άμεση εξάτμιση υπολειπόμενου νερού

 Κίνδυνος τραυματισμού από ατμό.

Ο ατμός μπορεί να προκαλέσει σοβαρά εγκαύματα.

Μην ανοίγετε την πόρτα όσο διαρκούν οι ριπές ατμού.

Κατά τη διάρκεια της εξάτμισης του υπολειπόμενου νερού κατακάθεται υγρασία στον θάλαμο του φούρνου και στην πόρτα. Απομακρύνετε οπωσδήποτε αυτή τη συσσώρευση υγρασίας, αφού κρυώσει ο θάλαμος φούρνου.

- Επιλέξτε έναν τρόπο λειτουργίας ή ένα αυτόματο πρόγραμμα με χρήση υδρατμών.

Εμφανίζεται το ερώτημα Εξάτμιση υπολειμμάτων νερού;

- Επιλέξτε ναι.

Εμφανίζεται η ένδειξη εξάτμιση των υπολειμμάτων νερού και οι αντίστοιχες χρονικές πληροφορίες.

Η εξάτμιση υπολειπόμενου νερού ξεκινά. Μπορείτε να παρακολουθήσετε την πορεία στην οθόνη.

Ο εμφανιζόμενος χρόνος εξαρτάται από την ποσότητα νερού που βρίσκεται μέσα στο σύστημα εξάτμισης. Ο χρόνος κατά τη διάρκεια της εξάτμισης του υπολειπόμενου νερού μπορεί να διορθωθεί από το σύστημα, ανάλογα με την πραγματική ποσότητα νερού.

Όταν ολοκληρωθεί η εξάτμιση υπολειπόμενου νερού, εμφανίζεται η ένδειξη έτοιμο.

- Επιλέξτε το κλείσιμο.

Μπορείτε τώρα να εκτελέσετε μια διαδικασία μαγειρέματος με έναν τρόπο λειτουργίας ή με αυτόματο πρόγραμμα με χρήση υδρατμών.

Παράλειψη εξάτμισης υπολειπόμενου νερού

Σε πολύ δυσμενείς συνθήκες, αν υπάρξει περαιτέρω αναρρόφηση του νερού μπορεί να ξεχειλίσει το σύστημα εξάτμισης στον θάλαμο του φούρνου.

Αν είναι δυνατό μην διακόπτετε την εξάτμιση υπολειπόμενου νερού.

- Επιλέξτε έναν τρόπο λειτουργίας ή ένα αυτόματο πρόγραμμα με χρήση υδρατμών.

Εμφανίζεται η ένδειξη Εξάτμιση υπολειμμάτων νερού;

- Επιλέξτε παράληψη.

Μπορείτε τώρα να εκτελέσετε μια διαδικασία μαγειρέματος με έναν τρόπο λειτουργίας ή με αυτόματο πρόγραμμα με χρήση υδρατμών.

Κατά την επόμενη επιλογή ενός τρόπου λειτουργίας ή ενός αυτόματου προγράμματος με χρήση υδρατμών καθώς και κατά την απενεργοποίηση του φούρνου σας γίνεται εκ νέου η προτροπή να διεξάγετε την εξάτμιση υπολειπόμενου νερού.

Ο μεγάλος αριθμός αυτόματων προγραμμάτων σας οδηγεί άνετα και με ασφάλεια στο βέλτιστο αποτέλεσμα μαγειρέματος.

Κατηγορίες

Τα αυτόματα προγράμματα  ταξινομούνται σε κατηγορίες για καλύτερη εικόνα. Επιλέγετε απλά το αυτόματο πρόγραμμα που ταιριάζει στο φαγητό σας και ακολουθείτε τις υποδείξεις στην οθόνη.

Χρήση αυτόματων προγραμμάτων

■ Επιλέξτε αυτόματα προγράμματα .

Εμφανίζεται η λίστα επιλογών.

■ Επιλέξτε την επιθυμητή κατηγορία.

Εμφανίζονται τα διαθέσιμα αυτόματα προγράμματα της επιλεγμένης κατηγορίας.

■ Επιλέξτε το επιθυμητό αυτόματο πρόγραμμα.

■ Ακολουθήστε τις υποδείξεις στην οθόνη.

Ορισμένα αυτόματα προγράμματα σας προτρέπουν να χρησιμοποιήσετε το θερμόμετρο ψητού. Διαβάστε τις υποδείξεις στο κεφάλαιο «Ψήσιμο φαγητών», ενότητα «Θερμόμετρο ψητού».

Στα αυτόματα προγράμματα οι θερμοκρασίες πυρήνα είναι σταθερά προκαθορισμένες.

Χρήσιμη συμβουλή: Πατώντας  Πληροφορίες μπορείτε, ανάλογα με τη διαδικασία μαγειρέματος, να εμφανίζετε π. χ. πληροφορίες για την τοποθέτηση ή το γύρισμα του φαγητού.

Υποδείξεις για τη χρήση

- Για τη χρήση των αυτόματων προγραμμάτων θα πρέπει οι συνοδευτικές συνταγές να παρέχουν κάποια καθοδήγηση. Με το εκάστοτε αυτόματο πρόγραμμα μπορείτε να παρασκευάσετε επίσης παρόμοιες συνταγές με διαφορετικές ποσότητες.
- Μετά από μια διαδικασία μαγειρέματος αφήνετε τον θάλαμο φούρνου πρώτα να κρυώσει σε θερμοκρασία δωματίου, πριν ξεκινήσετε ένα αυτόματο πρόγραμμα.
- Σε μερικά αυτόματα προγράμματα πρέπει να περιμένετε να προθερμανθεί η συσκευή, πριν τοποθετήσετε το φαγητό στον φούρνο. Μια αντίστοιχη υπόδειξη με χρονικό προσδιορισμό εμφανίζεται στην οθόνη.
- Σε μερικά αυτόματα προγράμματα πρέπει να προσθέσετε υγρό μόλις περάσει ένα μέρος του χρόνου μαγειρέματος. Μια αντίστοιχη υπόδειξη με χρονικό προσδιορισμό εμφανίζεται στην οθόνη (π. χ. προσθήκη υγρού).
- Ο χρονικός προσδιορισμός του αυτόματου προγράμματος δεν είναι ο ακριβής χρόνος. Ανάλογα με την πορεία της διαδικασίας μαγειρέματος ο χρόνος μπορεί να είναι μικρότερος ή μεγαλύτερος. Οι διαφορές στον χρόνο μπορεί να προκύψουν ήδη από την αρχική θερμοκρασία του κρέατος.

αυτόματα προγράμματα

- Όταν χρησιμοποιείτε θερμόμετρο ψητού ο χρόνος μαγειρέματος εξαρτάται από την επίτευξη της θερμοκρασίας πυρήνα.
- Αν μετά το τέλος ενός αυτόματου προγράμματος το φαγητό δεν έχει ψηθεί ακόμα όπως θα το επιθυμούσατε, επιλέξτε παράταση μαγειρέμ. ή παράταση ψησίμ.. Το φαγητό ψήνεται για άλλα 3 λεπτά με τη συμβατική θέρμανση.

αναζήτηση

(ανάλογα με τη γλώσσα)

Μπορείτε στο αυτόματα προγράμματα να πραγματοποιήσετε αναζήτηση με το όνομα των κατηγοριών και των αυτόματων προγραμμάτων.

Πρόκειται εδώ για μια αναζήτηση πλήρους κειμένου, κατά την οποία εσείς μπορείτε να αναζητήσετε και τμήματα λέξεων.

Βρίσκεστε στο βασικό μενού.

- Επιλέξτε αυτόματα προγράμματα .

Εμφανίζεται η λίστα επιλογών των κατηγοριών.

- Επιλέξτε αναζήτηση.
- Εισαγάγετε χρησιμοποιώντας το πληκτρολόγιο το κείμενο, το οποίο θέλετε να αναζητήσετε, π.χ. «ψωμί».

Στο κάτω μέρος εμφανίζεται ο αριθμός των αποτελεσμάτων.

Αν δεν βρέθηκε καμιά συμφωνία ή βρέθηκαν περισσότερες από 40 συμφωνίες, το πεδίο εύστοχα έχει απενεργοποιηθεί και πρέπει να αλλάξετε το κείμενο αναζήτησης.

- Επιλέξτε ΧΧ εύστοχα.

Εμφανίζονται οι κατηγορίες και τα αυτόματα προγράμματα που βρέθηκαν.

- Επιλέξτε το επιθυμητό αυτόματο πρόγραμμα ή την κατηγορία και στη συνέχεια το επιθυμητό αυτόματο πρόγραμμα.

Το αυτόματο πρόγραμμα ξεκινά.

- Ακολουθήστε τις υποδείξεις στην οθόνη.

Σε αυτό το κεφάλαιο θα βρείτε πληροφορίες για τις ακόλουθες εφαρμογές:

- απόψυξη
- αποξήρανση
- Θέρμανση σκευών
- Φούσκωμα ζύμης
- μαγείρεμα σε χαμηλή θερμοκ.
- διατήρηση θερμοκρασίας
- Κονσερβοποίηση
- Κατεψυγμένα προϊόντα/Έτοιμα φαγητά

απόψυξη

Όταν τα κατεψυγμένα προϊόντα αποψύχονται προσεκτικά, διατηρούνται σε μεγάλο βαθμό οι βιταμίνες και τα θρεπτικά συστατικά.

- Επιλέξτε ειδικές περιπτώσεις .
- Επιλέξτε απόψυξη.
- Αν χρειάζεται, αλλάξτε την προτεινόμενη θερμοκρασία και ρυθμίστε τον χρόνο μαγειρέματος.

Ο αέρας του θαλάμου φούρνου ανακυκλοφορεί και τα κατεψυγμένα προϊόντα αποψύχονται προσεκτικά.

 Κίνδυνος λοιμώξεων λόγω ανάπτυξης μικροβίων.

Μικρόβια στα τρόφιμα, όπως π. χ. σαλμονέλα μπορεί να προκαλέσουν σοβαρές τροφικές δηλητηριάσεις.

Όταν ξεπαγώνετε ψάρι και κρέας (ειδικότερα πουλερικά), φροντίζετε να είναι όλα καθαρά.

Μην χρησιμοποιείτε τα νερά απόψυξης.

Επεξεργαστείτε αμέσως τα τρόφιμα μετά την απόψυξη.

Πρακτικές συμβουλές

- Βγάλτε τα κατεψυγμένα τρόφιμα από τη συσκευασία τους και αφήστε τα να ξεπαγώσουν στο ταψί γενικής χρήσης ή σε μια λεκάνη.
- Χρησιμοποιήστε για το ξεπάγωμα πουλερικών το ταψί γενικής χρήσης με τη σχάρα τοποθετημένη επάνω του. Έτσι τα κατεψυγμένα προϊόντα δεν θα έρχονται σε επαφή με τα νερά απόψυξης.
- Το κρέας, τα πουλερικά ή το ψάρι, δεν θα χρειάζεται να ξεπαγώνουν τελείως πριν το μαγείρεμα. Αρκεί να έχουν ξεπαγώσει μόνο κατά το ήμισυ. Τότε η εξωτερική τους επιφάνεια είναι αρκετά μαλακή για να απορροφήσει τα καρυκεύματα.

ειδικές περιπτώσεις

αποξήρανση

Το στέγνωμα ή η αποξήρανση είναι ένας παραδοσιακός τρόπος συντήρησης για φρούτα, μερικά είδη λαχανικών και μυρωδικά.





Προϋπόθεση είναι τα φρούτα και τα λαχανικά να είναι φρέσκα και ώριμα και σε άψογη κατάσταση.



- Ξεφλουδίστε και αφαιρέστε τα κουκούτσια από τα φρούτα και τα λαχανικά για ξήρανση, εάν απαιτείται, και κόψτε τα σε μικρά κομμάτια.
- Μοιράστε τα προς ξήρανση τρόφιμα κατά μέγεθος, ομοιόμορφα και, κατά προτίμηση, σε μία στρώση επάνω σε μια σχάρα ή ένα ταψί γενικής χρήσης.

Χρήσιμη συμβουλή: Μπορείτε να χρησιμοποιήσετε επίσης το τρυπητό ταψί Gourmet, αν υπάρχει.

- Αποξηράνετέ τα ταυτόχρονα σε έως και 2 επίπεδα.
Τοποθετήστε τα προς ξήρανση τρόφιμα στα επίπεδα 1+3.
Εάν χρησιμοποιείτε σχάρα και ταψί γενικής χρήσης, τοποθετήστε το ταψί γενικής χρήσης κάτω από τη σχάρα.
- Επιλέξτε ειδικές περιπτώσεις .
- Επιλέξτε το αποξήρανση.
- Αλλάξτε, αν χρειάζεται, την προτεινόμενη θερμοκρασία και ρυθμίστε τον χρόνο ξήρανσης.
- Ακολουθήστε τις υποδείξεις στην οθόνη.
- Γυρίζετε τα προς ξήρανση τρόφιμα στο ταψί γενικής χρήσης ανά τακτά χρονικά διαστήματα.

Οι χρόνοι ξήρανσης αυξάνονται όταν τα προς ξήρανση φρούτα ή λαχανικά είναι ολόκληρα ή κομμένα στη μέση.

Τρόφιμα για ξήρανση		🌡️ [°C]	🕒 [h]
Φρούτα		60-70	2-8
Λαχανικά		55-65	4-12
Μανιτάρια		45-50	5-10
Μυρωδικά*		30-35	4-8

- Ειδική εφαρμογή/Τρόπος λειτουργίας,
- 🌡️ Θερμοκρασία, 🕒 Χρόνος ξήρανσης,
-  Ειδική εφαρμογή αποξήρανση,
-  Τρόπος λειτουργίας πάνω/κάτω αντίσταση

* Αποξηράνετε τα μυρωδικά μόνο σε ταψί γενικής χρήσης στο επίπεδο 2 και χρησιμοποιήστε τον τρόπο λειτουργίας πάνω/κάτω αντίσταση , διότι στην ειδική εφαρμογή αποξήρανση η τουρμπίνα είναι ενεργοποιημένη.

- Μειώστε τη θερμοκρασία, αν δημιουργηθούν σταγόνες νερού στον θάλαμο φούρνου.

Αφαίρεση φρούτων/λαχανικών για ξήρανση

 Κίνδυνος τραυματισμού λόγω καυτών επιφανειών.

Ο φούρνος κατά τη λειτουργία γίνεται καυτός. Μπορεί να καείτε από τις αντιστάσεις, τον θάλαμο φούρνου και τα εξαρτήματα.

Φορέστε ειδικά γάντια κατά την αφαίρεση από τον φούρνο των φρούτων/λαχανικών για ξήρανση.

- Αφήστε τα αποξηραμένα φρούτα ή λαχανικά να κρυώσουν.

Τα αποξηραμένα φρούτα πρέπει να είναι εντελώς στεγνά, αλλά ταυτόχρονα να είναι και μαλακά και ελαστικά. Αν τα ανοίξετε ή τα κόψετε δεν θα πρέπει να τρέχει πλέον χυμός από μέσα.

- Αποθηκεύστε τα αποξηραμένα φρούτα/λαχανικά σε καλά κλεισμένα βάζα ή κονσέρβες.

Ειδικές περιπτώσεις

Θέρμανση σκευών

Με από την προθέρμανση του σκεύους, τα τρόφιμα δεν κρυνώνουν τόσο γρήγορα.

Χρησιμοποιείτε σκεύη ανθεκτικά στις υψηλές θερμοκρασίες.

- Τοποθετήστε τη σχάρα στο επίπεδο 2 και τοποθετήστε επάνω τα σκεύη που πρέπει να ζεσταθούν. Ανάλογα με το μέγεθος του σκεύους μπορείτε να το τοποθετήσετε επίσης στον πάτο του θαλάμου φούρνου και να αφαιρέσετε επιπλέον τις ράγες στήριξης.
- Επιλέξτε ειδικές περιπτώσεις .
- Επιλέξτε Θέρμανση σκευών.
- Εάν χρειάζεται, αλλάξτε την προτεινόμενη θερμοκρασία και ρυθμίστε τον χρόνο.
- Ακολουθήστε τις υποδείξεις στην οθόνη.

 Κίνδυνος τραυματισμού από τις καυτές επιφάνειες!

Ο φούρνος κατά τη λειτουργία γίνεται καυτός. Μπορεί να καείτε από τις αντιστάσεις, τον θάλαμο φούρνου και τα εξαρτήματα. Στην κάτω πλευρά του σκεύους ενδέχεται να σχηματιστούν μεμονωμένες σταγόνες νερού.

Φορέστε ειδικά γάντια φούρνου για να αφαιρέσετε τα σκεύη.

Φούσκωμα ζύμης

Αυτό το πρόγραμμα δημιουργήθηκε για το φούσκωμα ζύμης.

- Επιλέξτε ειδικές περιπτώσεις .
- Επιλέξτε Φούσκωμα ζύμης.
- Επιλέξτε τον χρόνο φουσκώματος.
- Ακολουθήστε τις υποδείξεις στην οθόνη.

Διατήρηση θερμοκρασίας

Μπορείτε να διατηρήσετε τα τρόφιμα ζεστά μέσα στον θάλαμο του φούρνου για αρκετές ώρες.

Για τη διατήρηση της ποιότητας των τροφίμων, επιλέξτε όσο το δυνατόν μικρότερο χρόνο.

- Επιλέξτε ειδικές περιπτώσεις .
- Επιλέξτε διατήρηση θερμοκρασίας.
- Βάλτε τα τρόφιμα που θέλετε να διατηρήσετε ζεστά μέσα στον θάλαμο του φούρνου και επιβεβαιώστε με OK.
- Εάν χρειάζεται, αλλάξτε την προτεινόμενη θερμοκρασία και ρυθμίστε τον χρόνο.
- Ακολουθήστε τις υποδείξεις στην οθόνη.

μαγείρεμα σε χαμηλή θερμοκ.

Η συγκεκριμένη διαδικασία μαγειρέματος μαγείρεμα σε χαμηλή θερμοκ. είναι ιδανική για ευαίσθητα κομμάτια κρέατος από βοδινό, χοιρινό, μοσχάρι ή αρνί, τα οποία πρέπει να μαγειρευτούν ακριβώς στον βαθμό που πρέπει.

Μαγείρεμα στη λειτουργία για χαμηλή θερμοκρασία

Στοίχεται πρώτα το κρέας για λίγο σε υψηλή θερμοκρασία, για να ροδίσει ομοιόμορφα από όλες τις πλευρές.

Στη συνέχεια, τοποθετήστε το κρέας στον προθερμασμένο θάλαμο φούρνου, και αφήστε το να ψηθεί σε χαμηλή θερμοκρασία για αρκετό χρόνο, ώστε να ψηθεί σιγά-σιγά και να παραμείνει ζουμερό.

Έτσι το κρέας γίνεται μαλακό. Οι χυμοί στο εσωτερικό αρχίζουν να κυκλοφορούν και κατανέμονται ομοιόμορφα μέχρι τις εξωτερικές στρώσεις του κρέατος. Έτσι, το κρέας γίνεται εξαιρετικά τρυφερό και ζουμερό.

- Χρησιμοποιείτε μόνο καλά σιτεμένο άπαχο κρέας χωρίς τένοντες και λιπαρή πέτσα. Πρώτα ξεκοκαλίστε το.
- Για το σοτάρισμα να χρησιμοποιείτε λίπος ή λάδι που αντέχει στις πολύ υψηλές θερμοκρασίες (π.χ. βούτυρο κλαριφιέ ή λάδι φαγητού).
- Μην σκεπάζετε το κρέας κατά τη διάρκεια του ψησίματος.

Ο χρόνος μαγειρέματος ανέρχεται σε περίπου 2-4 ώρες και εξαρτάται από το βάρος και το μέγεθος του κομματιού κρέατος, καθώς και από το πόσο καλά ψημένο το θέλετε.

- Μόλις ολοκληρωθεί η διαδικασία μαγειρέματος, μπορείτε να κόψετε αμέσως το κρέας. Δεν απαιτείται χρόνος ηρεμίας.
- Τοποθετήστε το κρέας στον θάλαμο φούρνου για να το διατηρήσετε ζεστό, μέχρι να το σερβίρετε. Η παραμονή αυτή δεν επηρεάζει το τελικό βαθμός ψησίματος.
- Σερβίρετε το κρέας σε προθερμασμένα πιάτα με καυτή σάλτσα, ώστε να μην κρυώσει γρήγορα. Το κρέας έχει την ιδανική θερμοκρασία σερβιρίσματος.

Χρήσιμη συμβουλή: Ενεργοποιήστε τη λειτουργία Διατήρηση θερμοκρασίας μέσω του αναπτυσσόμενου μενού για να διατηρήσετε ζεστό το φαγητό μετά τη διαδικασία μαγειρέματος, χωρίς ωστόσο να συνεχιστεί ακουσίως το μαγείρεμα.

Χρήση ειδικής εφαρμογής μαγείρεμα σε χαμηλή θερμοκ.

Λάβετε υπόψη τις υποδείξεις στο κεφάλαιο «Ψήσιμο φαγητών», ενότητα «Θερμόμετρο ψητού».

- Επιλέξτε ειδικές περιπτώσεις .
- Επιλέξτε μαγείρεμα σε χαμηλή θερμοκ..
- Ακολουθήστε τις υποδείξεις στην οθόνη. Κατά την προθέρμανση αφήνετε απαιτούμενα εξαρτήματα στον θάλαμο του φούρνου.

ΕΙΔΙΚΕΣ ΠΕΡΙΠΤΩΣΕΙΣ

- Ρυθμίστε τη θερμοκρασία και τη θερμοκρασία πυρήνα.
- Ενώ ο θάλαμος φούρνου προθερμαίνεται, τσιγαρίζετε σε δυνατή φωτιά το κομμάτι κρέας στην εστία από όλες τις πλευρές.

 Κίνδυνος εγκαύματος από καυτές επιφάνειες.

Ο φούρνος κατά τη λειτουργία γίνεται καυτός. Μπορεί να καείτε από τις αντιστάσεις, τον θάλαμο φούρνου και τα εξαρτήματα.

Φοράτε τα ειδικά γάντια φούρνου, όταν βάζετε το καυτό φαγητό στον φούρνο ή το βγάζετε από αυτόν, καθώς και όταν κάνετε εργασίες στο εσωτερικό ενός καυτού θαλάμου φούρνου.

- Μόλις εμφανιστεί τοποθετήστε το φαγητό με το θερμομέτρο ψητού, τοποθετείτε το τσιγαρισμένο κρέας στη σχάρα και εισάγετε το θερμομέτρο ψητού, έτσι ώστε η μεταλλική άκρη να βρίσκεται εντελώς μέσα στον πυρήνα του κρέατος.

- Κλείστε την πόρτα.



Μετά την ολοκλήρωση του προγράμματος εμφανίζεται έτοιμο και ακούγεται ένα ηχητικό σήμα.

Χρήση τρόπου λειτουργίας πάνω/κάτω αντίσταση

Ανατρέξτε στα στοιχεία που παρατίθενται στους πίνακες μαγειρέματος στο τέλος του παρόντος εγγράφου.

Χρησιμοποιήστε το ταψί γενικής χρήσης και τοποθετήστε τη σχάρα επάνω σε αυτό.

Κατά την προθέρμανση απενεργοποιήστε τη λειτουργία Booster.

- Τοποθετήστε το ταψί γενικής χρήσης με τη σχάρα στο επίπεδο 2.
- Επιλέξτε τρόποι λειτουργίας .
- Επιλέξτε τον τρόπο λειτουργίας πάνω/κάτω αντίσταση  και θερμοκρασία 120°C.
- Απενεργοποιήστε τη λειτουργία Booster μέσω του αναπτυσσόμενου μενού.
- Προθερμάνετε τον θάλαμο φούρνου μαζί με το ταψί γενικής χρήσης και τη σχάρα για περίπου 15 λεπτά.
- Ενώ ο θάλαμος φούρνου προθερμαίνεται, τσιγαρίζετε σε δυνατή φωτιά το κομμάτι κρέας στην εστία από όλες τις πλευρές.

 Κίνδυνος εγκαύματος από καυτές επιφάνειες.

Ο φούρνος κατά τη λειτουργία γίνεται καυτός. Μπορεί να καείτε από τις αντιστάσεις, τον θάλαμο φούρνου και τα εξαρτήματα.

Φοράτε ειδικά γάντια φούρνου, όταν βάζετε ή βγάζετε καυτό φαγητό ή όταν κάνετε εργασίες στον καυτό θάλαμο φούρνου.

- Τοποθετήστε το τσιγαρισμένο κρέας πάνω στη σχάρα.
- Μειώστε τη θερμοκρασία στους 100°C (βλ. κεφ. «Πίνακες μαγειρέματος»).

- Ολοκληρώστε το ψήσιμο του κρέατος.

ΕΙΔΙΚΕΣ ΠΕΡΙΠΤΩΣΕΙΣ

Κονσερβοποίηση

 Κίνδυνος λοιμώξεων λόγω ανάπτυξης μικροβίων.

Βράζοντας μόνο μία φορά τα όσπρια και το κρέας με σκοπό την κονσερβοποίησή τους, δεν καταστρέφονται επαρκώς οι σπόροι του κλωστηριδίου της αλλαντίασης. Για τον λόγο αυτό ενδέχεται να σχηματιστούν τοξίνες που μπορεί να προκαλέσουν σοβαρές δηλητηριάσεις. Οι σπόροι αυτοί εξουδετερώνονται μόνο μετά από επανειλημμένο ζέσταμα.

Μόλις τα όσπρια και το κρέας κρυώσουν και εντός 2 ημερών πρέπει να επαναλαμβάνετε **πάντα** τη διαδικασία κονσερβοποίησης και μία δεύτερη φορά.

 Κίνδυνος τραυματισμού λόγω της υπερπίεσης στα μεταλλικά κουτιά.

Στα κλειστά μεταλλικά κουτιά κατά την κονσερβοποίηση και το ζέσταμα δημιουργείται υπερπίεση, εξαιτίας της οποίας μπορεί να εκραγούν.

Μην μαγειρεύετε ή ζεσταίνετε κονσέρβες.

Προετοιμασία φρούτων και λαχανικών

Τα στοιχεία ισχύουν για 6 βάζα το ανώτερο με περιεχόμενο 1 λίτρο.

Χρησιμοποιείτε μόνο τα ειδικά βάζα του εμπορίου (βάζα κονσερβοποίησης ή βάζα με βιδωτό καπάκι). Χρησιμοποιείτε βάζα και ελαστικούς δακτυλίους που δεν εμφανίζουν φθορές.

- Πριν από την κονσερβοποίηση ξεβγάλτε τα βάζα με καυτό νερό και γεμίστε τα έως 2 cm κατά μέγιστο κάτω από το χέιλος.
- Τοποθετήστε το ταψί γενικής χρήσης στο επίπεδο 2 και τοποθετήστε επάνω τα βάζα.
- Επιλέξτε τον τρόπο λειτουργίας θερμός αέρας plus  και θερμοκρασία 160-170°C.
- Περιμένετε μέχρι να δημιουργηθούν «φυσάλιδες» (μέχρι να ανέβουν ομοιόμορφα στα βάζα φυσάλιδες).





Ελαττώστε τη θερμοκρασία εγκαίρως, για να αποφύγετε τυχόν υπερχειλίση.



Κονσερβοποίηση φρούτων και αγγουριών



- Μόλις αρχίσουν να φαίνονται στα βάζα «φυσαλίδες», ρυθμίστε την αναγραφόμενη θερμοκρασία συμπληρωματικής θέρμανσης και αφήστε τα βάζα να ζεσταίνονται στον θάλαμο φούρνου έως τον αναγραφόμενο χρόνο.

Κονσερβοποίηση λαχανικών

- Μόλις αρχίσουν να φαίνονται στα βάζα «φυσαλίδες», ρυθμίστε την αναγραφόμενη θερμοκρασία κονσερβοποίησης και βράστε τα λαχανικά έως τον αναγραφόμενο χρόνο.
- Μετά την κονσερβοποίηση, ρυθμίστε την αναγραφόμενη θερμοκρασία συμπληρωματικής θέρμανσης και αφήστε τα βάζα να ζεσταίνονται στον θάλαμο φούρνου έως τον αναγραφόμενο χρόνο.

	 / 	 / 
Φρούτα	-/-	30°C 25-35 min
Αγγούρια	-/-	30°C 25-30 min
Παντζάρια	120°C 30-40 min	30°C 25-30 min
Φασόλια (πράσινα ή κίτρινα)	120°C 90-120 min	30°C 25-30 min

 /  Θερμοκρασία και χρόνος κονσερβοποίησης μόλις αρχίσουν να φαίνονται «φυσαλίδες»

 /  Θερμοκρασία και χρόνος συμπληρωματικής θέρμανσης

Αφαίρεση βάζων μετά την κονσερβοποίηση



Κίνδυνος τραυματισμού από τις καυτές επιφάνειες.

Μετά την κονσερβοποίηση τα βάζα είναι πολύ καυτά.

Φοράτε ειδικά γάντια φούρνου για να αφαιρέσετε τα βάζα.

- Βγάζετε τα βάζα από τον θάλαμο φούρνου.
- Αφήνετε τα βάζα σκεπασμένα με ένα πανί για περ. 24 ώρες σε μέρος που να μην επηρεάζεται από ρεύματα αέρα.
- Μόλις τα όσπρια και το κρέας κρυώσουν και εντός 2 ημερών πρέπει να επαναλαμβάνετε **πάντα** τη διαδικασία κονσερβοποίησης και μία δεύτερη φορά.
- Αφαιρέστε τα πώματα από τα βάζα κονσερβοποίησης και ελέγξτε στη συνέχεια αν όλα τα βάζα είναι κλειστά.

Βράζετε τα ανοιχτά βάζα άλλη μία φορά ή τα αποθηκεύετε σε δροσερό μέρος και καταναλώνετε άμεσα τα κονσερβοποιημένα φρούτα ή λαχανικά.

- Ελέγχετε τα βάζα κατά τη διάρκεια της αποθήκευσης. Αν κατά τη διάρκεια της αποθήκευσης τα βάζα έχουν ανοίξει ή το βιδωτό καπάκι έχει παραμορφωθεί και δεν κάνει τον χαρακτηριστικό ήχο κατά το άνοιγμα, απορρίψτε το περιεχόμενο.

Κατεψυγμένα προϊόντα/ Έτοιμα γεύματα

Πρακτικές συμβουλές για κέικ, πίτσα και μπαγκέτες

- Ψήνετε τα κέικ, τις πίτσες και τις μπαγκέτες στη σχάρα, αφού έχετε στρώσει αντικολλητικό χαρτί. Το ρηχό ταψί ή το ταψί γενικής χρήσης κατά την παρασκευή αυτών των κατεψυγμένων προϊόντων μπορεί να παραμορφωθούν σε τέτοιο βαθμό, ώστε ενδεχομένως να μην μπορείτε να τα βγάλετε από τον θάλαμο φούρνου, ενώ είναι ακόμη καυτά. Όσο εξακολουθείτε να το χρησιμοποιείτε, παραμορφώνεται περισσότερο.
- Επιλέγετε τη χαμηλότερη από τις προτεινόμενες θερμοκρασίες στη συσκευασία.

Πρακτικές συμβουλές για τηγανιτές πατάτες, κροκέτες κτλ.

- Αυτά τα κατεψυγμένα προϊόντα μπορείτε να τα ψήσετε στο ρηχό ταψί ή στο ταψί γενικής χρήσης. Για προστατευτικό ψήσιμο αυτών των προϊόντων τοποθετείτε από κάτω μια λαδόκολλα.
- Επιλέγετε τη χαμηλότερη από τις προτεινόμενες θερμοκρασίες στη συσκευασία.
- Γυρίζετε πολλές φορές το φαγητό.

Παρασκευή κατεψυγμένων προϊ- όντων/έτοιμων γευμάτων

Το προσεκτικό ψήσιμο των τροφίμων αφορά άμεσα στην υγεία μας.

Τα κέικ, η πίτσα, οι τηγανιτές πατάτες ή συναφή προϊόντα, θα πρέπει να ψήνονται μόνο μέχρι να ροδίσουν ελαφρά και όχι μέχρι να αποκτήσουν έντονο σκούρο χρώμα.

- Επιλέγετε τον τρόπο λειτουργίας και τη θερμοκρασία που συστήνονται στη συσκευασία.
- Προθερμάνετε τον θάλαμο φούρνου.
- Βάλτε το φαγητό στον προθερμασμένο θάλαμο φούρνου και στο επίπεδο στήριξης που συστήνεται στη συσκευασία.
- Ελέγχετε το φαγητό μετά από το συντομότερο χρονικό διάστημα που συστήνεται στη συσκευασία.

Στο MyMiele  μπορείτε να αποθηκεύσετε εφαρμογές που χρησιμοποιείτε συχνά.

Ειδικά στα αυτόματα προγράμματα δεν χρειάζεται πλέον να περνάτε από όλα τα επίπεδα μενού, για να ξεκινήσετε ένα πρόγραμμα.

Χρήσιμη συμβουλή: Τα σημεία μενού που έχουν καταχωριστεί στο MyMiele, μπορείτε να τα ορίσετε ως οθόνη έναρξης (βλ. κεφάλαιο «Ρυθμίσεις», ενότητα «Οθόνη έναρξης»).

Προσθήκη καταχωρήσεων

Μπορείτε να προσθέσετε έως και 20 καταχωρήσεις.

- Επιλέγετε MyMiele .
- Επιλέγετε Προσθήκη καταχώρησης.

Μπορείτε να επιλέξετε υποσημεία από τις παρακάτω κατηγορίες:

- τρόποι λειτουργίας
- αυτόματα προγράμματα Auto
- ειδικές περιπτώσεις ⚙
- ατομικά προγράμματα 👤
- Περιποίηση Ⓞ

- Επιβεβαιώνετε με OK.

Στη λίστα εμφανίζεται το επιλεγμένο υποσημείο με το αντίστοιχο σύμβολο.

- Ακολουθείτε την ίδια διαδικασία και για περαιτέρω καταχωρήσεις. Για να επιλέξετε προσφέρονται μόνο τα υποσημεία που δεν έχουν προστεθεί ακόμη.

Διαγραφή καταχωρήσεων

- Επιλέγετε MyMiele .
- Αγγίζετε την εγγραφή που επιθυμείτε να διαγράψετε, για τόσο μέχρι να εμφανιστεί το μενού περιβάλλοντος.
- Επιλέγετε Ακύρ προγράμ.

Η καταχώρηση διαγράφεται από τη λίστα.

Μετακίνηση εγγραφών

- Επιλέγετε MyMiele .
- Αγγίζετε την καταχώρηση που επιθυμείτε να μετακινήσετε, για τόσο μέχρι να εμφανιστεί το μενού περιβάλλοντος.
- Επιλέγετε Μετατόπιση.

Γύρω από την εγγραφή εμφανίζεται ένα πορτοκαλί πλαίσιο.

- Μετακινείτε την εγγραφή.

Η καταχώρηση βρίσκεται στην επιθυμητή θέση.

ατομικά προγράμματα

Μπορείτε να δημιουργήσετε και να αποθηκεύσετε έως 20 ατομικά προγράμματα.

- Μπορείτε να συνδυάσετε έως και 10 βήματα μαγειρέματος, για να περιγράψετε ακριβώς τη διάρκεια των αγαπημένων συνταγών σας ή των συνταγών που χρησιμοποιείτε συχνά. Σε κάθε βήμα μαγειρέματος επιλέγετε ρυθμίσεις, όπως τρόπο λειτουργίας, θερμοκρασία και χρόνο μαγειρέματος ή θερμοκρασία πυρήνα.
- Μπορείτε να καθορίσετε το επίπεδο/τα επίπεδα στήριξης για το φαγητό.
- Μπορείτε να εισάγετε το όνομα του προγράμματος που αντιστοιχεί στη συνταγή σας.

Όταν επιλέξετε και ξεκινήσετε εκ νέου το πρόγραμμά σας, αυτό διεξάγεται αυτόματα.

Άλλες δυνατότητες για τη δημιουργία ατομικών προγραμμάτων:

- Μετά τη λήξη αποθηκεύετε ένα αυτόματο πρόγραμμα ως ατομικό πρόγραμμα.
- Μετά τη λήξη αποθηκεύετε μια διαδικασία μαγειρέματος με ρυθμισμένο χρόνο μαγειρέματος.

Στη συνέχεια εισάγετε ένα όνομα προγράμματος.

Δημιουργία ατομικών προγραμμάτων

- Επιλέξτε ατομικά προγράμματα .
- Επιλέξτε δημιουργία προγράμματος.

Μπορείτε τώρα να καθορίσετε τις ρυθμίσεις για το πρώτο βήμα μαγειρέματος.

Ακολουθήστε τις υποδείξεις στην οθόνη:

- Επιλέξτε και επιβεβαιώστε τις επιθυμητές ρυθμίσεις.

Αν επιλέξετε τη λειτουργία Προθέρμανση, επιλέξτε προσθήκη για να προσθέσετε ένα ακόμη βήμα μαγειρέματος, ρυθμίζοντας έναν αντίστοιχο χρόνο μαγειρέματος. Μόνο τότε μπορεί να αποθηκεύσετε ή να ξεκινήσετε το πρόγραμμα.

Όλες οι ρυθμίσεις για το πρώτο βήμα μαγειρέματος έχουν καθοριστεί.

Μπορείτε να προσθέσετε και άλλα βήματα μαγειρέματος, π.χ. όταν μετά τον πρώτο τρόπο λειτουργίας πρέπει να χρησιμοποιηθεί και ένας ακόμα.

- Αν είναι απαραίτητα περισσότερα βήματα, επιλέξτε το προσθήκη και ενεργήστε όπως στο πρώτο βήμα μαγειρέματος.
- Μόλις έχετε καθορίσει όλα τα απαραίτητα βήματα μαγειρέματος, επιλέξτε καθορισμός ράγας.
- Επιλέγετε το επιθυμητό επίπεδο στήριξης/τα επιθυμητά επίπεδα στήριξης.
- Επιβεβαιώστε με OK.

Αν θέλετε να ελέγξετε τις ρυθμίσεις ή να τις τροποποιήσετε σε μεταγενέστερο χρόνο, επιλέξτε το εκάστοτε βήμα μαγειρέματος.

- Επιλέξτε αποθήκευση.
- Εισαγάγετε το όνομα του προγράμματος μέσω του πληκτρολογίου.

Με το σύμβολο  μπορείτε να εισαγάγετε αλλαγή σειράς για μεγαλύτερα ονόματα προγραμμάτων.

- Αφού εισαγάγετε το όνομα προγράμματος, επιλέξτε αποθήκευση.

Στην οθόνη εμφανίζεται η επιβεβαίωση, ότι το όνομα του προγράμματος αποθηκεύτηκε.

- Επιβεβαιώστε με *OK*.

Μπορείτε να ξεκινήσετε το αποθηκευμένο πρόγραμμα αμέσως ή αργότερα ή να αλλάξετε τα βήματα μαγειρέματος.

Έναρξη ατομικών προγραμμάτων

- Τοποθετήστε το φαγητό μέσα στον θάλαμο φούρνου.
- Επιλέξτε ατομικά προγράμματα .
- Επιλέξτε το επιθυμητό πρόγραμμα.

Ανάλογα με τις ρυθμίσεις προγράμματος εμφανίζονται τα εξής στοιχεία μενού:

- έναρξη αμέσως
Το πρόγραμμα ξεκινά άμεσα. Η θέρμανση του θαλάμου φούρνου τίθεται άμεσα σε λειτουργία.
- έτοιμο στις
Καθορίστε το χρονικό σημείο κατά το οποίο το πρόγραμμα πρέπει να τελειώσει. Η θέρμανση του θαλάμου φούρνου τίθεται εκείνη τη χρονική στιγμή, αυτόματα εκτός λειτουργίας.
- έναρξη στις
Καθορίστε το χρονικό σημείο κατά το οποίο το πρόγραμμα πρέπει να ξεκινήσει. Η θέρμανση του θαλάμου φούρνου τίθεται εκείνη τη χρονική στιγμή, αυτόματα εντός λειτουργίας.

- ένδειξ βημάτων μαγειρέματος
Εμφανίζεται η σύνοψη των ρυθμίσεών σας.

- Εμφάνιση ενεργειών
Εμφανίζονται οι απαραίτητες ενέργειες, π.χ. για την τοποθέτηση του φαγητού.

- Επιλέξτε το επιθυμητό στοιχείο μενού.

- Επιβεβαιώστε την υπόδειξη, σε ποιο επίπεδο στήριξης πρέπει να τοποθετηθεί το φαγητό με το *OK*.

Το πρόγραμμα ξεκινά αμέσως ή κατά το ρυθμισμένο χρονικό σημείο.

Πατώντας **i** Πληροφορίες μπορείτε, ανάλογα με τη διαδικασία μαγειρέματος, να εμφανίζετε π. χ. πληροφορίες για την τοποθέτηση ή το γύρισμα του φαγητού.

Μπορείτε κατά τη διάρκεια μιας διαδικασίας μαγειρέματος να ενεργοποιήσετε ή να απενεργοποιήσετε τις λειτουργίες Γρήγορο κρύωμα και Διατήρηση θερμοκρασίας μέσω του αναπτυσσόμενου μενού.

- Όταν το πρόγραμμα τελειώσει, επιλέξτε κλείσιμο.

Αλλαγή βημάτων μαγειρέματος

Τα βήματα μαγειρέματος των αυτόματων προγραμμάτων τα οποία έχετε αποθηκεύσει σε ένα δικό σας όνομα, δεν μπορούν να αλλάξουν.

- Επιλέγετε ατομικά προγράμματα .
- Αγγίζετε το πρόγραμμα που επιθυμείτε να αλλάξετε για τόσο μέχρι να εμφανιστεί το μενού περιβάλλοντος.

ατομικά προγράμματα

- Επιλέγετε αλλαγή.
- Επιλέγετε το βήμα μαγειρέματος, το οποίο επιθυμείτε να αλλάξετε ή προσθήκη, για να προσθέσετε ένα βήμα μαγειρέματος.
- Επιλέγετε και επιβεβαιώνετε τις επιθυμητές ρυθμίσεις.
- Εάν θέλετε να ξεκινήσετε ένα αλλαγμένο πρόγραμμα, χωρίς να το αλλάξετε, επιλέγετε έναρξη.
- Εάν αλλάξατε τις ρυθμίσεις, επιλέγετε αποθήκευση.

Στην οθόνη εμφανίζεται η επιβεβαίωση, ότι το όνομα του προγράμματος αποθηκεύτηκε.

- Επιβεβαιώνετε με **OK**.

Το αποθηκευμένο πρόγραμμα έχει αλλάξει και μπορείτε να το ξεκινήσετε άμεσα ή με χρονική καθυστέρηση.

Μετονομασία ατομικών προγραμμάτων

- Επιλέγετε ατομικά προγράμματα .
- Αγγίζετε το πρόγραμμα που επιθυμείτε να αλλάξετε για τόσο μέχρι να εμφανιστεί το μενού περιβάλλοντος.
- Επιλέγετε Μετονομασία.
- Αλλάζετε το όνομα του προγράμματος με το πληκτρολόγιο.

Με το σύμβολο  μπορείτε να εισάγετε αλλαγή σειράς για μεγαλύτερα ονόματα προγραμμάτων.

- Όταν έχετε αλλάξει το όνομα του προγράμματος, επιλέγετε αποθήκευση.

Στην οθόνη εμφανίζεται η επιβεβαίωση, ότι το όνομα του προγράμματος αποθηκεύτηκε.

- Επιβεβαιώνετε με **OK**.

Το πρόγραμμα μετονομάζεται.

Διαγραφή ατομικών προγραμμάτων

- Επιλέγετε ατομικά προγράμματα .
- Αγγίζετε το πρόγραμμα που επιθυμείτε να αλλάξετε για τόσο μέχρι να εμφανιστεί το μενού περιβάλλοντος.
- Επιλέγετε Ακύρ προγράμ.
- Επιβεβαιώνετε τη ζήτηση με **ναι**.

Το πρόγραμμα διαγράφεται.

Μπορείτε μέσω της διαδρομής Ρυθμίσεις | εργοστασιακές ρυθμίσεις | ατομικά προγράμματα | να διαγράψετε ταυτόχρονα όλα τα ατομικά προγράμματα.

Μετάθεση ατομικών προγραμμάτων.

- Επιλέγετε ατομικά προγράμματα .
- Αγγίζετε το πρόγραμμα που επιθυμείτε να μετακινήσετε για τόσο μέχρι να εμφανιστεί το μενού περιβάλλοντος.
- Επιλέγετε Μετατόπιση.

Γύρω από την εγγραφή εμφανίζεται ένα πορτοκαλί πλαίσιο.

- Μετακινείτε το πρόγραμμα

Το πρόγραμμα βρίσκεται στην επιθυμητή θέση.

Το προσεκτικό ψήσιμο των τροφίμων αφορά άμεσα στην υγεία μας.

Τα κέικ, η πίτσα, οι τηγανιτές πατάτες ή συναφή προϊόντα, θα πρέπει να ψήνονται μόνο μέχρι να ροδίσουν ελαφρά και όχι μέχρι να αποκτήσουν έντονο σκούρο χρώμα.

Πρακτικές συμβουλές για το ψήσιμο των φαγητών

- Ρυθμίστε τον χρόνο μαγειρέματος. Συνιστάται να προεπιλέξετε τη ρύθμιση χρονικά κοντά στην ώρα ψησίματος. Διαφορετικά, η ζύμη θα ξεραθεί και η απόδοση της μαγιάς θα μειωθεί.
- Γενικά, μπορείτε να χρησιμοποιήσετε σχάρα, ρηχό ταψί, ταψί γενικής χρήσης και οποιαδήποτε φόρμα ψησίματος από πυρίμαχο υλικό.
- Αποφεύγετε να χρησιμοποιείτε ανοιχτόχρωμες φόρμες με λεπτά τοιχώματα, καθώς τα τρόφιμα δεν θα ψηθούν ομοιόμορφα και το ρόδισμα τους θα είναι μειωμένο. Ενδεχομένως να μην ψηθούν και καθόλου, αν οι συνθήκες δεν είναι κατάλληλες.
- Τοποθετείτε τις μακρόστενες φόρμες λοξά στον θάλαμο φούρνου, γιατί έτσι επιτυγχάνεται η βέλτιστη κατανομή θερμοκρασίας που έχει ως αποτέλεσμα ένα ομοιόμορφο και σωστό ψήσιμο.
- Τοποθετείτε τις φόρμες ψησίματος πάντα επάνω στη σχάρα.
- Ψήνετε τάρτες φρούτων και κέικ ταψιού με μεγάλο ύψος στο ταψί γενικής χρήσης.

Χρήση αντικολλητικού χαρτιού

Τα εξαρτήματα Miele, όπως π.χ. το ταψί γενικής χρήσης έχουν επίστρωση PerfectClean (βλέπε κεφ. «Εξοπλισμός»). Γενικά οι επιφάνειες με επίστρωση PerfectClean δεν χρειάζεται να λαδώνονται ή να καλύπτονται με αντικολλητικό χαρτί.

- Χρησιμοποιείτε αντικολλητικό χαρτί για το ψήσιμο αλμυρών ή γλυκών βουτημάτων, επειδή τα διογκωτικά υλικά που περιέχουν μπορεί να καταστρέψουν τις επιφάνειες με επίστρωση PerfectClean.
- Χρησιμοποιείτε αντικολλητικό χαρτί όταν ψήνετε παντεσπάνι, μπεζέδες, μακαρόν και παρόμοια. Η ζύμη αυτών των παρασκευασμάτων κολλάει εύκολα λόγω της μεγάλης περιεκτικότητας σε ασπράδι αυγού.
- Χρησιμοποιείτε αντικολλητικό χαρτί για το ψήσιμο κατεψυγμένων προϊόντων στη σχάρα.

Ψήσιμο φαγητών

Υποδείξεις σχετικά με τους πίνακες μαγειρέματος

Οι πίνακες μαγειρέματος βρίσκονται στο τέλος του παρόντος εγγράφου.

Επιλογή θερμοκρασίας

- Γενικά επιλέγετε τη χαμηλότερη θερμοκρασία. Σε υψηλότερες θερμοκρασίες από αυτές που αναγράφονται, μειώνεται μεν ο χρόνος ψησίματος, αλλά το ρόδισμα μπορεί να είναι αρκετά ανομοιόμορφο και το φαγητό μπορεί κάτω από ορισμένες συνθήκες να μην ψηθεί.

Επιλογή χρόνου μαγειρέματος

Οι χρόνοι που αναγράφονται στους πίνακες μαγειρέματος ισχύουν, εφόσον δεν ορίζεται διαφορετικά, για μη προθερμασμένο θάλαμο φούρνου. Σε προθερμασμένο θάλαμο φούρνου, ο χρόνος μειώνεται κατά 10 λεπτά περίπου.

- Γενικά ελέγχετε το συντομότερο δυνατό, αν το φαγητό έχει ψηθεί. Τρυπήστε τη ζύμη με μια οδοντογλυφίδα.

Αν η οδοντογλυφίδα βγει στεγνή και δεν φέρει υπολείμματα υγρής ζύμης, το ψήσιμο έχει ολοκληρωθεί.

Υποδείξεις σχετικά με τους τρόπους λειτουργίας

Μια επισκόπηση όλων των τρόπων λειτουργίας με τις αντίστοιχες προτεινόμενες τιμές θα βρείτε στο κεφάλαιο «Βασικό μενού και υπομενού».

Χρήση αυτόματα προγράμματα

- Ακολουθήστε τις υποδείξεις στην οθόνη.

Χρήση επιλογής θερμός αέρας plus

Μπορείτε να ψήσετε με χαμηλότερες θερμοκρασίες από ό,τι στον τρόπο λειτουργίας πάνω/κάτω αντίσταση , καθώς η θερμότητα κατανέμεται αμέσως στον θάλαμο φούρνου.

Χρησιμοποιήστε αυτόν τον τρόπο λειτουργίας για να ψήσετε ταυτόχρονα σε περισσότερα επίπεδα.

- 1 επίπεδο: Τοποθετήστε το φαγητό στο επίπεδο 2.
- 2 επίπεδα: Τοποθετήστε το φαγητό/γλυκό στα επίπεδα 1+3 ή 2+4.
- 3 επίπεδα: Τοποθετήστε το φαγητό στα επίπεδα 1+3+5.

Πρακτικές συμβουλές

- Όταν μαγειρεύετε ταυτόχρονα σε πολλά επίπεδα, τοποθετείτε πρώτα το ταψί γενικής χρήσης.
- Ψήνετε υγρά ζυμωτά ή κέικ το πολύ σε 2 επίπεδα ταυτόχρονα.

Χρήση επιλογής klima plus

Χρησιμοποιήστε αυτόν τον τρόπο λειτουργίας με τον επιθυμητό τρόπο θέρμανσης για μαγείρεμα με χρήση υδρατμών.

- Τοποθετήστε το φαγητό/γλυκό στο επίπεδο 2.

Χρήση επιλογής εντατικό ψήσιμο

Χρησιμοποιήστε τον συγκεκριμένο τρόπο λειτουργίας για το ψήσιμο κέικ με υγρή επικάλυψη.

Ο συγκεκριμένος τρόπος λειτουργίας **δεν** ενδείκνυται για το ψήσιμο αρτοσκευασμάτων με λεπτή ζύμη.

- Τοποθετείτε το κέικ στο επίπεδο 1 ή 2.

Χρήση επιλογής πάνω/κάτω αντίσταση

Ενδείκνυται η χρήση σκευών, όπως είναι όλες οι ματ και σκουρόχρωμες φόρμες από μαύρη λαμαρίνα, σκουρόχρωμο εμαγιέ, σκουρόχρωμη λαμαρίνα από λευκοσίδηρο ή ματ αλουμίνιο, τα ανθεκτικά στις υψηλές θερμοκρασίες ταψιά πυρέξ και οι φόρμες με επίστρωση.

Χρησιμοποιήστε αυτόν τον τρόπο λειτουργίας για την παρασκευή παραδοσιακών συνταγών. Για συνταγές από παλαιότερα βιβλία συνταγών ρυθμίσετε τη θερμοκρασία κατά 10°C χαμηλότερα από ό,τι αναγράφεται. Ο χρόνος ψησίματος δεν αλλάζει.

- Τοποθετήστε το φαγητό/γλυκό στο επίπεδο 1 ή 2.

Χρήση επιλογής Θερμός αέρας Eco

Χρησιμοποιήστε αυτόν τον τρόπο λειτουργίας για να ψήσετε μικρές ποσότητες, όπως π.χ. κατεψυγμένη πίτσα, έτοιμα κατεψυγμένα ψωμάκια, μπισκότα, με εξοικονόμηση ενέργειας.

- Τοποθετήστε το φαγητό/γλυκό στο επίπεδο 2.

Ψήσιμο φαγητών

Συμβουλές για ψήσιμο

- Μπορείτε να χρησιμοποιήσετε οποιοδήποτε πυρίμαχο σκεύος, π.χ. γάστρα, πήλινη κατσαρόλα, πυρέξ, σακούλες ψησίματος, πήλινη γάστρα, ταψί γενικής χρήσης, σχάρα ή/και ταψί ψητού και γκριλ (αν υπάρχει) επάνω σε ταψί γενικής χρήσης.
- Η **προθέρμανση** του θαλάμου φούρνου είναι απαραίτητη μόνο κατά την παρασκευή ροσμπίφ και φιλέτων. Γενικά δεν απαιτείται προθέρμανση.
- Για το ψήσιμο κρέατος χρησιμοποιήστε ένα **κλειστό σκεύος**, π.χ. μια γάστρα. Το κρέας θα παραμείνει εσωτερικά ζουμερό. Ο θάλαμος του φούρνου διατηρείται καθαρότερος, από ό,τι αν ψήνατε στη σχάρα. Μένει αρκετός ζωμός, ώστε να ετοιμάσετε μια σάλτσα.
- Αν χρησιμοποιήσετε **σακούλες ή σακουλάκια ψησίματος**, λάβετε υπόψη τις οδηγίες στη συσκευασία.
- Αν για το ψήσιμο χρησιμοποιήσετε τη **σχάρα** ή ένα **ανοιχτό σκεύος** μπορείτε να αλείψετε το άπαχο κρέας με λίπος, να το καλύψετε με μπέικον ή να το γεμίσετε με αυτό.
- Προσθέστε **καρυκεύματα** στο κρέας και τοποθετήστε το στο σκεύος. Προσθέστε κομματάκια βουτύρου ή μαργαρίνης ή περιχύστε με λάδι ή μαγειρικό λίπος. Αν πρόκειται να ψήσετε κάποιο μεγαλύτερο κομμάτι κρέατος (2-3 kg) και λιπαρά πουλερικά, προσθέστε περ. 1/8 l νερό.
- Μην προσθέτετε κατά το ψήσιμο υπερβολικά πολύ υγρό. Το κρέας δεν θα **ροδίσει** όσο πρέπει. Το ρόδισμα δημιουργείται στο τέλος του χρόνου ψησίματος. Το κρέας αποκτά ένα επιπλέον έντονο ρόδισμα, αν, μόλις παρέλθει ο μισός περίπου χρόνος ψησίματος, αφαιρέσετε το καπάκι του σκεύους.





- Μόλις ολοκληρωθεί η διαδικασία ψησίματος, αφαιρέστε το φαγητό από τον θάλαμο του φούρνου, καλύψτε το και αφήστε το να **σταθεί** για περ. 10 λεπτά. Μετά ρέει κατά το κόψιμο λιγότερο ζουμί.
- Η πέτσα των **πουλερικών** γίνεται τραγανή, αν 10 λεπτά πριν από το τέλος του ψησίματος την αλείψετε με λίγο ελαφρώς αλατισμένο νερό.

Υποδείξεις σχετικά με τους πίνακες μαγειρέματος

Οι πίνακες μαγειρέματος βρίσκονται στο τέλος του παρόντος εγγράφου.

- Λάβετε υπόψη το αναγραφόμενο εύρος θερμοκρασιών, τα επίπεδα στήριξης και τους χρόνους. Κατά τον υπολογισμό τους έχουν ληφθεί υπόψη τα σκεύη, τα κομμάτια κρέατος και οι συνήθειες μαγειρέματος.

Επιλογή θερμοκρασίας

- Γενικά επιλέγετε τη χαμηλότερη θερμοκρασία. Σε θερμοκρασίες υψηλότερες από τις συνιστώμενες το κρέας ροδοκοκκινίζει μεν, αλλά δεν ψήνεται καλά στο εσωτερικό του.
- Στον τρόπο λειτουργίας θερμός αέρας plus , klima plus  και αυτόματο ψήσιμο  επιλέξτε θερμοκρασία χαμηλότερη κατά περίπου 20°C από ό,τι στον τρόπο λειτουργίας πάνω/κάτω αντίσταση .
- Για κομμάτια κρέατος που ζυγίζουν πάνω από 3 kg, επιλέξτε μια θερμοκρασία χαμηλότερη κατά περ. 10°C από τη θερμοκρασία που αναγράφεται στον πίνακα. Η διαδικασία ψησίματος διαρκεί κάπως περισσότερο, αλλά το κρέας ψήνεται ομοιόμορφα και η κρούστα δεν γίνεται πολύ παχιά.

- Για το ψήσιμο στη σχάρα επιλέγετε μια θερμοκρασία γύρω στους 10°C περίπου χαμηλότερη από ό,τι αν ψήνατε σε σκεπασμένο σκεύος.

Επιλογή χρόνου μαγειρέματος ⌚

Οι χρόνοι στον πίνακα χρόνων μαγειρέματος/ψησίματος ισχύουν, αν δεν ορίζεται διαφορετικά, για μη προθερμασμένο θάλαμο φούρνου.

- Μπορείτε να υπολογίσετε τον χρόνο ψησίματος, αν ανάλογα με το είδος κρέατος πολλαπλασιάσετε το ύψος του ψητού σας [cm] με τον χρόνο ανά cm ύψους [min/cm]:
 - Βοδινό/Κυνήγι: 15-18 min/cm
 - Χοιρινό/Μοσχάρι/Αρνί: 12-15 min/cm
 - Ροσμπίφ/Φιλέτο: 8-10 min/cm
- Γενικά ελέγχετε το συντομότερο δυνατό, αν το φαγητό έχει ψηθεί.

Πρακτικές συμβουλές

- Ο χρόνος μαγειρέματος αυξάνεται κατά περ. 20 λεπτά ανά kg αν το κρέας είναι κατεψυγμένο.
- Αν το κατεψυγμένο κρέας έχει βάρος περ. 1,5 kg, το ψήνετε χωρίς να απαιτείται προηγουμένως να το αποψύξετε.

Υποδείξεις σχετικά με τους τρόπους λειτουργίας

Μια επισκόπηση όλων των τρόπων λειτουργίας με τις αντίστοιχες προτεινόμενες τιμές θα βρείτε στο κεφάλαιο «Βασικό μενού και υπομενού».

Επιλέξτε τον τρόπο λειτουργίας κάτω αντίσταση  στο τέλος του χρόνου μαγειρέματος, αν θέλετε το φαγητό να ροδίσει περισσότερο στην κάτω πλευρά.



Μην χρησιμοποιείτε τον τρόπο λειτουργίας εντατικό ψήσιμο  για το ψήσιμο, γιατί σκουραίνει πολύ ο ζωμός.

Χρήση αυτόματα προγράμματα

- Ακολουθήστε τις υποδείξεις στην οθόνη.

Χρήση θερμός αέρας plus ή αυτόματο ψήσιμο

Οι συγκεκριμένοι τρόποι λειτουργίας ενδείκνυνται για το ψήσιμο φαγητών με κρέας, ψάρι και πουλερικά με ροδοψημένη κρούστα, καθώς και για το ψήσιμο ροσμπίφ και φιλέτων.

Στον τρόπο λειτουργίας θερμός αέρας plus  μαγειρεύετε σε θερμοκρασία χαμηλότερη από ό,τι στον τρόπο λειτουργίας πάνω/κάτω αντίσταση , αφού η θερμότητα κατανέμεται αμέσως στον θάλαμο φούρνου.

Στον τρόπο λειτουργίας αυτόματο ψήσιμο  ο θάλαμος φούρνου θερμαίνεται κατά τη φάση του αρχικού ψησίματος πρώτα σε υψηλή θερμοκρασία (περ. 230°C). Μόλις επιτευχθεί αυτή η θερμοκρασία, η θερμοκρασία του φούρνου μειώνεται από μόνη της στη ρυθμισμένη θερμοκρασία μαγειρέματος (θερμοκρασία συνέχισης ψησίματος).

- Τοποθετήστε το φαγητό/γλυκό στο επίπεδο 2.

Χρήση επιλογής klima plus

Χρησιμοποιήστε αυτόν τον τρόπο λειτουργίας με τον επιθυμητό τρόπο θέρμανσης για μαγείρεμα με χρήση υδρατμών.

- Τοποθετήστε το φαγητό/γλυκό στο επίπεδο 2.

Ψήσιμο φαγητών

Χρήση επιλογής πάνω/κάτω αντίσταση

Χρησιμοποιήστε αυτόν τον τρόπο λειτουργίας για την παρασκευή παραδοσιακών συνταγών. Για συνταγές από παλαιότερα βιβλία συνταγών ρυθμίσετε τη θερμοκρασία κατά 10°C χαμηλότερα από ό,τι αναγράφεται. Ο χρόνος ψησίματος δεν αλλάζει.

- Τοποθετήστε το φαγητό/γλυκό στο επίπεδο 2.

Χρήση επιλογής Θερμός αέρας

Eco

Χρησιμοποιήστε αυτόν τον τρόπο λειτουργίας για να μαγειρέψετε με εξοικονόμηση ενέργειας μικρές ποσότητες κρεάτων και ψητών.

- Τοποθετήστε το φαγητό/γλυκό στο επίπεδο 2.

Θερμόμετρο ψητού

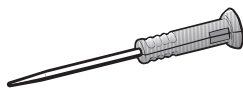

Με το θερμόμετρο ψητού μπορείτε να παρακολουθείτε ακριβώς τη θερμοκρασία μιας διαδικασίας μαγειρέματος.

Τρόπος λειτουργίας

Η μεταλλική άκρη του θερμόμετρου ψητού εισάγεται μέχρι τη λαβή μέσα στο φαγητό. Στη μεταλλική άκρη υπάρχει ένας αισθητήρας θερμοκρασίας που μετρά τη θερμοκρασία πυρήνα στο εσωτερικό του φαγητού κατά τη διάρκεια της διαδικασίας μαγειρέματος.

Ο αισθητήρας θερμοκρασίας βρίσκεται περίπου 2 cm πίσω από την άκρη. Μπήξτε τη μεταλλική άκρη κατά τέτοιο τρόπο μέσα στο ψητό, ώστε ο αισθητήρας θερμοκρασίας να βρίσκεται στο κέντρο (βλέπε κεφάλαιο «Σημαντικές υποδείξεις για τη χρήση»).

Η αύξηση της θερμοκρασίας πυρήνα στο ψητό αντικατοπτρίζει την κατάσταση μαγειρέματος. Ανάλογα με το αν θέλετε, π.χ. το ψητό να είναι μέτρια ψημένο ή καλοψημένο, ρυθμίζετε χαμηλότερη ή υψηλότερη θερμοκρασία πυρήνα.

Η θερμοκρασία πυρήνα μπορεί να ρυθμιστεί έως 99°C. Πληροφορίες για το φαγητό και τις αντίστοιχες θερμοκρασίες πυρήνα θα βρείτε στους πίνακες μαγειρέματος στο τέλος του παρόντος εγγράφου.

Διαδικασίες μαγειρέματος με και χωρίς θερμόμετρο ψητού έχουν συγκρίσιμο χρόνο μαγειρέματος.

Η μεταφορά των τιμών θερμοκρασίας πυρήνα στο ηλεκτρονικό του φούρνου γίνεται μέσω ραδιοσημάτων ανάμεσα στον πομπό που βρίσκεται στη λαβή του θερμόμετρου ψητού και την κεραία λήψης που βρίσκεται στο πίσω τοίχωμα, μόλις τοποθετήσετε το φαγητό στον φούρνο μαζί με το θερμόμετρο ψητού μέσα σε αυτό.

Η άφογη μεταφορά των ραδιοσημάτων είναι εγγυημένη μόνο με κλειστή πόρτα. Αν η πόρτα ανοίξει κατά τη διάρκεια μιας διαδικασίας μαγειρέματος, π.χ. για να περιχύσετε το ψητό, η μεταφορά ραδιοσημάτων διακόπτεται. Αφού κλείσει η πόρτα η μεταφορά συνεχίζεται και

πάλι. Αφού περάσουν λίγα δευτερόλεπτα στην οθόνη εμφανίζεται και πάλι η τρέχουσα θερμοκρασία πυρήνα.









Ο αισθητήρας θερμοκρασίας καταστρέφεται σε θερμοκρασίες άνω των 100°C. Όταν είναι τοποθετημένος μέσα στο ψητό δεν υπάρχει κίνδυνος να πάθει ζημιά, αφού η μέγιστη ρυθμιζόμενη θερμοκρασία πυρήνα ανέρχεται στους 99°C.

Όταν δεν χρησιμοποιείτε το θερμόμετρο ψητού, μην το αφήνετε μέσα στον θάλαμο του φούρνου κατά τη διάρκεια μιας διαδικασίας μαγειρέματος. Τοποθετείτε το πάντα στην ειδική θήκη στην πόρτα.

Δυνατότητες χρήσης

Κάποια αυτόματα προγράμματα και κάποιες ειδικές εφαρμογές σας προτρέπουν να χρησιμοποιήσετε το θερμόμετρο ψητού.

Μπορείτε να χρησιμοποιήσετε το θερμόμετρο ψητού και στα ατομικά προγράμματα καθώς και στους εξής τρόπους λειτουργίας:

- αυτόματο ψήσιμο 
- θερμός αέρας plus 
- εντατικό ψήσιμο 
- πάνω/κάτω αντίσταση 
- Klima plus με αυτόμ ψήσιμο 
- Klima plus με θερμ αέρα plus 
- Klima plus με εντατικ ψήσιμο 
- Klima plus με πάνω/κάτω αντ 

Σημαντικές υποδείξεις για τη χρήση

Για τη βέλτιστη λειτουργία, λάβετε υπόψη σας οπωσδήποτε τις παρακάτω υποδείξεις.

Το μεταλλικό άκρο του θερμομέτρου ψητού μπορεί να σπάσει. Μην χρησιμοποιείτε το θερμόμετρο ψητού για να μεταφέρετε το κρέας.

- Μην χρησιμοποιείτε ψηλά και στενά μεταλλικά σκεύη, αφού αυτά μπορούν να αποδυναμώσουν τα ραδιοσήματα.
- Όταν χρησιμοποιείτε το ασύρματο θερμόμετρο ψητού, αποφύγετε τη χρήση μεταλλικών αντικειμένων επάνω από το θερμόμετρο ψητού, όπως καπάκια γάστρας, αλουμινόχαρτο ή σχάρα και ταψί γενικής χρήσης στα επίπεδα στήριξης που βρίσκονται από πάνω. Μπορούν να χρησιμοποιηθούν γυάλινα καπάκια.
- Μην χρησιμοποιείτε ταυτόχρονα άλλο μεταλλικό θερμόμετρο ψητού του εμπορίου.
- Αποφεύγετε να βρίσκεται η λαβή του θερμόμετρου ψητού μέσα στον ζυμό του κρέατος ή να είναι τοποθετημένη επάνω στο ψητό ή στην άκρη του σκεύους μαγειρέματος.
- Μπορείτε να τοποθετήσετε το κρέας σε μια κατσαρόλα ή επάνω στη σχάρα.
- Η μεταλλική άκρη του θερμομέτρου ψητού εισάγεται μέχρι τη λαβή μέσα στο ψητό έτσι ώστε ο αισθητήρας θερμοκρασίας να φθάσει περίπου στον πυρήνα του. Η λαβή θα πρέπει να δείχνει λοξά προς τα πάνω και όχι οριζόντια με κατεύθυνση προς τις γωνίες του θαλάμου φούρνου ή προς την πόρτα.

Ψήσιμο φαγητών

- Στα πουλερικά καλό είναι να τοποθετείται η μεταλλική άκρη στο πιο παχύ σημείο της περιοχής του στήθους. Ψηλαφίστε με τον αντίχειρα και τον δείκτη την περιοχή του στήθους, για να βρείτε το πιο παχύ σημείο.
- Το μεταλλικό άκρο δεν επιτρέπεται να αγγίζει τα κόκκαλα και να τοποθετείται σε ιδιαίτερα λιπαρές περιοχές. Οι ιστοί του λίπους και τα κόκκαλα μπορεί να οδηγήσουν σε πρόωρη διακοπή του ψησίματος.
- Για κρέας με ευδιάκριτες ραβδώσεις και λιπαρές στρώσεις επιλέγεται την υψηλότερη θερμοκρασία πυρήνα που αναγράφεται στον πίνακα.
- Αν χρησιμοποιείτε αλουμινόχαρτο ή σακούλα ή σακουλάκι ψησίματος, τρυπήστε με το θερμόμετρο ψητού τη μεμβράνη και το ψητό μέχρι να φτάσει στον πυρήνα του. Μπορείτε επίσης να τοποθετήσετε το θερμόμετρο ψητού μαζί με το κρέας στο αλουμινόχαρτο. Στην περίπτωση αυτή όμως λάβετε υπόψη σας τις οδηγίες στη συσκευασία του αλουμινόχαρτου.
- Το θερμόμετρο ψητού μπορεί να τοποθετηθεί σχεδόν μόνο οριζόντια, όταν τα κομμάτια είναι πολύ λεπτά, όπως π.χ. σε ψάρι. Για τον λόγο αυτόν μαγειρεύετε τα πολύ λεπτά κομμάτια κρέατος ή ψαριού σε γυάλινα ή κεραμικά σκεύη, γιατί τα τοιχώματα ενός μεταλλικού σκεύους μπορεί να εμποδίζουν τα ραδιοσήματα.

Αν το θερμόμετρο ψητού δεν αναγνωρίζεται πια κατά τη διάρκεια μιας διαδικασίας μαγειρέματος, τότε εμφανίζεται στην οθόνη αντίστοιχη υπόδειξη. Αλλάξτε τη θέση του θερμόμετρου στο ψητό.

Χρήση του θερμόμετρου ψητού

- Βγάλτε το θερμόμετρο ψητού από την ειδική θήκη στην πόρτα.
- Τοποθετήστε τη μεταλλική μύτη του θερμόμετρου ψητού ολόκληρη, μέχρι τη λαβή, μέσα στο ψητό.

Αν θέλετε να μαγειρέψετε ταυτόχρονα περισσότερα κομμάτια κρέας, τοποθετήστε το θερμόμετρο ψητού στο παχύτερο κομμάτι κρέας.

Η λαβή θα πρέπει να δείχνει λοξά προς τα πάνω.

- Βάλτε το φαγητό μέσα στον θάλαμο φούρνου.
- Κλείστε την πόρτα.
- Επιλέξτε τρόπο λειτουργίας ή αυτόματο πρόγραμμα.
- Ρυθμίστε τη θερμοκρασία και τη θερμοκρασία πυρήνα, αν απαιτείται.

Στα αυτόματα προγράμματα οι θερμοκρασίες πυρήνα είναι σταθερά προκαθορισμένες.

Ακολουθήστε τις υποδείξεις στην οθόνη.

Η διαδικασία μαγειρέματος ολοκληρώνεται, μόλις επιτευχθεί η θερμοκρασία πυρήνα.

 Κίνδυνος τραυματισμού από τις καυτές επιφάνειες.

Η θερμοκρασία στη λαβή του θερμόμετρου ψητού μπορεί να αυξηθεί υπερβολικά. Υπάρχει κίνδυνος να καείτε από τη λαβή.

Φοράτε τα ειδικά γάντια φούρνου, όταν αφαιρείτε το θερμόμετρο ψητού.

Χρήσιμη συμβουλή: Αν το ψητό, αφού επιτευχθεί η θερμοκρασία πυρήνα, δεν έχει ψηθεί ακόμη όπως εσείς επιθυμείτε, μπήξτε το θερμόμετρο ψητού σε διαφορετικό σημείο ή αυξήστε τη θερμοκρασία πυρήνα και επαναλάβετε τη διαδικασία.

Εκκίνηση διαδικασίας μαγειρέματος με θερμόμετρο ψητού σε μεταγενέστερο χρόνο

Μπορείτε να ρυθμίσετε τη διαδικασία, ώστε να ξεκινήσει σε κάποιο χρονικό σημείο αργότερα.

■ Επιλέξτε έναρξη στις.

Το χρονικό σημείο για τη λήξη μπορεί να υπολογιστεί περίπου, αφού η διάρκεια μιας διαδικασίας ψησίματος με θερμόμετρο ψητού είναι περίπου ανάλογη με τη διάρκεια μιας διαδικασίας χωρίς θερμόμετρο ψητού.

Δεν μπορείτε να ρυθμίσετε το χρόνο μαγειρ και έτοιμο στις, καθώς ο συνολικός χρόνος εξαρτάται από την επίτευξη της θερμοκρασίας πυρήνα.

Ένδειξη υπολειπόμενου χρόνου

Όταν σε μια διαδικασία μαγειρέματος η ρυθμισμένη θερμοκρασία υπερβαίνει τους 140°C, εμφανίζεται μετά από ένα ορισμένο χρονικό διάστημα η εκτιμώμενη διάρκεια της διαδικασίας μαγειρέματος που υπολείπεται (υπόλοιπο χρόνου).

Το υπόλοιπο χρόνου υπολογίζεται από τη ρυθμισμένη θερμοκρασία ψησίματος, τη ρυθμισμένη θερμοκρασία πυρήνα και την πορεία της αύξησης της θερμοκρασίας πυρήνα.

Ο υπολειπόμενος χρόνος που εμφανίζεται στην αρχή είναι μια εκτιμώμενη τιμή. Αφού το υπόλοιπο χρόνου υπολογίζεται συνεχώς εκ νέου κατά τη διάρκεια της τρέχουσας διαδικασίας, η ένδειξη διορθώνεται διαρκώς και γίνεται όλο και πιο ακριβής.

Όλες οι πληροφορίες σχετικά με το υπόλοιπο χρόνου διαγράφονται, όταν αλλάξει η θερμοκρασία μαγειρέματος ή η θερμοκρασία πυρήνα ή επιλεγεί ένας άλλος τρόπος λειτουργίας. Αν η πόρτα έμεινε ανοιχτή για μεγαλύτερο χρονικό διάστημα, το υπόλοιπο χρόνου υπολογίζεται εκ νέου.

Ψήσιμο στο γκριλ

⚠ Κίνδυνος τραυματισμού από καυτές επιφάνειες.

Όταν ψήνετε στο γκριλ με την πόρτα του θαλάμου του φούρνου ανοιχτή, ο καυτός αέρας δεν οδηγείται πλέον αυτόματα στην τουρμπίνα κρύου αέρα για να κρυώσει. Τα στοιχεία χειρισμού ζεσταίνονται υπερβολικά.

Όταν ψήνετε στο γκριλ, φροντίστε να κλείνετε την πόρτα.

Πρακτικές συμβουλές για ψήσιμο στο γκριλ

- Η προθέρμανση είναι απαραίτητη για το ψήσιμο στο γκριλ. Προθερμαίνετε την επάνω αντίσταση/αντίσταση γκριλ για περίπου 5 λεπτά με κλειστή πόρτα.
- Ξεπλένετε γρήγορα το κρέας στη βρύση κάτω από τρεχούμενο κρύο νερό και στεγνώνετε το. Μην αλατίζετε πριν από το ψήσιμο τις φέτες κρέατος, ώστε να μην χάσουν τους χυμούς τους.
- Μπορείτε να αλείψετε τα άπαχα κρέατα με λάδι. Μην χρησιμοποιείτε άλλα λίπη, επειδή μαυρίζουν εύκολα ή δημιουργούν κάπνα.
- Καθαρίζετε και αλατίζετε τα λεπτά ψάρια και τις φέτες ψαριού. Μπορείτε επίσης να ραντίσετε το ψάρι με χυμό λεμονιού.

- Χρησιμοποιείτε το ταψί γενικής χρήσης με τοποθετημένη από επάνω σχάρα ή ταψί ψητού και γκριλ (αν υπάρχει). Με το ταψί ψητού και γκριλ δεν καίγονται οι χυμοί του ψητού και έτσι μπορείτε να τους χρησιμοποιήσετε για άλλες παρασκευές. Για ψήσιμο στο γκριλ αλείψτε τη σχάρα με λάδι και τοποθετήστε πάνω σε αυτήν το φαγητό.

Μην χρησιμοποιείτε το ρηχό ταψί.

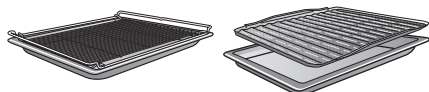

Υποδείξεις σχετικά με τους πίνακες μαγειρέματος

Οι πίνακες μαγειρέματος βρίσκονται στο τέλος του παρόντος εγγράφου.

- Λάβετε υπόψη το αναγραφόμενο εύρος θερμοκρασιών, τα επίπεδα στήριξης και τους χρόνους. Κατά τον υπολογισμό τους έχουν ληφθεί υπόψη διάφορα κομμάτια κρέατος και οι συνθήκες μαγειρέματος.
- Ελέγχετε το φαγητό μετά από σύντομο χρονικό διάστημα.

Επιλογή θερμοκρασίας [Ⓔ]

- Γενικά επιλέγετε τη χαμηλότερη θερμοκρασία. Σε θερμοκρασίες υψηλότερες από τις συνιστώμενες το κρέας ροδοκοκκινίζει μεν, αλλά δεν ψήνεται καλά στο εσωτερικό του.

Επιλογή επιπέδου

- Επιλέγετε το επίπεδο ανάλογα με το μέγεθος του φαγητού.

- Τοποθετείτε το φαγητό με χαμηλό ύψος στο επίπεδο 3 ή 4.
- Τοποθετείτε το φαγητό με μεγάλη διάμετρο στο επίπεδο 1 ή 2.

Επιλογή χρόνου μαγειρέματος ⌚

- Ψήνετε τις λεπτές φέτες κρέατος ή ψαριού για περ. 6-8 λεπτά από κάθε πλευρά.
Προσέχετε, οι φέτες να έχουν το ίδιο πάχος, ώστε να μην διαφοροποιούνται πολύ οι χρόνοι ψησίματος.

- Γενικά ελέγχετε το συντομότερο δυνατό, αν το φαγητό έχει ψηθεί.

- Για **δοκιμή ψησίματος** πιέστε την επιφάνεια του κρέατος με ένα κουτάλι. Έτσι μπορείτε να διαπιστώσετε αν το κρέας έχει ψηθεί καλά.

- Ελαφρά ψημένο

Αν το κρέας είναι πολύ ελαστικό, τότε στο εσωτερικό είναι ακόμη κόκκινο.

- Μέτρια ψημένο

Αν το κρέας είναι λιγότερο ελαστικό, τότε στο εσωτερικό είναι ροζ.

- Καλοψημένο

Αν το κρέας δεν είναι καθόλου ελαστικό, τότε στο εσωτερικό είναι τελείως ψημένο.

Χρήσιμη συμβουλή: Αν η επιφάνεια ενός μεγαλύτερου κομματιού κρέατος έχει ροδίσει πολύ, εσωτερικά όμως δεν έχει ψηθεί ακόμη, τοποθετήστε το φαγητό σε χαμηλότερο επίπεδο στήριξης ή μειώστε τη θερμοκρασία του γκριλ. Έτσι η επιφάνεια δεν ξεραιίνεται.

Υποδείξεις σχετικά με τους τρόπους λειτουργίας

Μια επισκόπηση όλων των τρόπων λειτουργίας με τις αντίστοιχες προτεινόμενες τιμές θα βρείτε στο κεφάλαιο «Βασικό μενού και υπομενού».

Το πλαστικό του θερμόμετρου μπορεί να λιώσει σε πολύ υψηλές θερμοκρασίες. Μην χρησιμοποιείτε το θερμόμετρο ψητού σε τρόπους λειτουργίας γκριλ. Μην αποθηκεύετε το θερμόμετρο ψητού στον θάλαμο φούρνου.

Χρήση επιλογής γκριλ μεγάλη επιφάνεια

Χρησιμοποιήστε αυτόν τον τρόπο λειτουργίας για να ψήσετε στο γκριλ λεπτές φέτες σε μεγαλύτερες ποσότητες και σουφλέ σε μεγάλες φόρμες. Ολόκληρη η επάνω αντίσταση/ αντίσταση γκριλ πυρακτώνεται και γίνεται κόκκινη, για να παραχθεί η απαραίτητη θερμική ακτινοβολία.

Χρήση επιλογής γκριλ μικρή επιφάνεια

Χρησιμοποιήστε αυτόν τον τρόπο λειτουργίας για να ψήσετε στο γκριλ λεπτές φέτες σε μικρότερες ποσότητες και σουφλέ σε μικρές φόρμες. Μόνο το εσωτερικό μέρος του στοιχείου θέρμανσης επάνω αντίστασης/γκριλ πυρακτώνεται για να παραχθεί η απαραίτητη θερμική ακτινοβολία.

Χρήση επιλογής γκριλ με αέρα

Αυτός ο τρόπος λειτουργίας ενδείκνυται για ψήσιμο στο γκριλ για πιο ογκώδη τρόφιμα, π.χ. πουλερικά.

Για τρόφιμα μικρού μεγέθους συνιστάται γενικά η ρύθμιση της θερμοκρασίας στους 220°C, ενώ για τρόφιμα μεγαλύτερου μεγέθους συνιστώνται θερμοκρασίες 180-200°C.

Καθαρισμός και περιποίηση

 Κίνδυνος τραυματισμού από τις καυτές επιφάνειες!

Ο φούρνος κατά τη λειτουργία γίνεται καυτός. Μπορεί να καείτε από τις αντιστάσεις, τον θάλαμο φούρνου και τα εξαρτήματα.

Πριν από τον καθαρισμό με το χέρι περιμένετε πρώτα να κρυώσουν οι αντιστάσεις, ο θάλαμος φούρνου και τα εξαρτήματα.

 Κίνδυνος τραυματισμού λόγω ηλεκτροπληξίας.

Ο ατμός μιας συσκευής ατμοκαθαρισμού μπορεί να εισχωρήσει σε ηλεκτρικά μέρη της συσκευής και να προκαλέσει βραχυκύκλωμα.

Μην χρησιμοποιείτε σε καμία περίπτωση συσκευές ατμοκαθαρισμού για τον καθαρισμό.

Το χρώμα των επιφανειών μπορεί να αλλοιωθεί, αν έρθουν σε επαφή με ακατάλληλα καθαριστικά. Ιδίως η πρόσοψη του φούρνου μπορεί να υποστεί ζημιά από καθαριστικά φούρνου και καθαριστικά αλάτων. Όλες οι επιφάνειες είναι ευαίσθητες στις χαρακιές. Στις γυάλινες επιφάνειες οι χαρακιές μπορεί, κάτω από ορισμένες συνθήκες, να οδηγήσουν σε ρωγμές.

Αφαιρείτε τα υπολείμματα των καθαριστικών αμέσως.

Ακατάλληλα καθαριστικά

Για να μην υποστούν ζημιά οι επιφάνειες, αποφεύγετε κατά τον καθαρισμό τα εξής:

- Καθαριστικά που περιέχουν σόδα, αμμωνία, οξέα ή χλώριο
- Απορρυπαντικά που διαλύουν τα άλατα στην πρόσοψη
- Διαβρωτικά καθαριστικά (π.χ. σε σκόνη, γαλάκτωμα, κόκκους)
- Καθαριστικά που περιέχουν διαλύτες
- Καθαριστικά ανοξειδωτων επιφανειών
- Απορρυπαντικά πλυντηρίου πιάτων
- Καθαριστικά για τζάμια
- Καθαριστικά υαλοκεραμικών εστιών
- Σκληρά σφουγγάρια και βούρτσες (π.χ. σφουγγάρια για κατσαρόλες, χρησιμοποιημένα σφουγγάρια που περιέχουν ακόμα υπολείμματα από διαβρωτικά καθαριστικά)
- Ειδικά σφουγγαράκια σε σχήμα γόμας που «σβήνουν» τη βρομιά χωρίς νερό και σαπούνι
- Αιχμηρές μεταλλικές ξύστρες
- Σύρμα
- Καθαρισμό σημείων με μηχανικά μέσα καθαρισμού
- Καθαριστικά για φούρνους
- Ανοξειδωτα συρμάτινα σφουγγαράκια

Αν οι ρύποι παραμένουν για αρκετό χρονικό διάστημα, ενδεχομένως να μην μπορούν να αφαιρεθούν. Αν χρησιμοποιείτε συνέχεια τη συσκευή χωρίς όμως να την καθαρίζετε τακτικά, θα χρειάζεστε πολύ περισσότερο χρόνο για τον καθαρισμό της. Αφαιρείτε τους ρύπους καλύτερα αμέσως.

Τα εξαρτήματα δεν είναι κατάλληλα για πλύσιμο στο πλυντήριο πιάτων (εξαιρείται το ασύρματο θερμομέτρο ψητού).

Χρήσιμη συμβουλή: Τα υπολείμματα από χυμούς φρούτων ή ζύμης από γλυκά από φόρμες που δεν κλείνουν καλά, καλό είναι να αφαιρούνται όσο είναι ζεστός ο φούρνος.

Για πιο εύκολο καθαρισμό συνιστούμε:

- Αφαιρέστε την πόρτα.
- Αφαιρέστε τις ράγες στήριξης μαζί με τις συρόμενες ράγες FlexiClip (αν υπάρχουν).
- Διπλώστε προς τα κάτω την επάνω αντίσταση/αντίσταση γκριλ.

Αφαίρεση κανονικής βρομιάς

Περιμετρικά στο άνοιγμα της πόρτας του φούρνου υπάρχει μια ειδική μόνωση του τζαμιού πόρτας που είναι ιδιαίτερα ευαίσθητη και μπορεί να καταστραφεί από το τρίψιμο και τα σκληρά καθαριστικά. Μην καθαρίζετε κατά το δυνατόν την στεγάνωση από υαλόνημα.

Αφαίρεση κανονικής βρομιάς

- Απομακρύνετε την κανονική βρομιά κατά προτίμηση αμέσως με ζεστό νερό, υγρό απορρυπαντικό πιάτων και ένα καθαρό απορροφητικό σφουγγάρι ή ένα καθαρό, υγρό πανί από μικροΐνες.
- Ξεπλύντε σχολαστικά τυχόν υπολείμματα καθαριστικού με καθαρό νερό. Ο καθαρισμός αυτός είναι ιδιαίτερα σημαντικός σε σημεία όπου υπάρχει επίστρωση PerfectClean, δεδομένου

ότι τα υπολείμματα των καθαριστικών επηρεάζουν την αντικολλητική ιδιότητα.

- Στη συνέχεια, σκουπίστε τις επιφάνειες με ένα μαλακό πανί.

Καθαρισμός θερμομέτρου

- Καθαρίζετε το θερμομέτρο ψητού στο χέρι ή στο πλυντήριο πιάτων.

Αφαίρεση δύσκολων ρύπων (εκτός από συρόμενες ράγες FlexiClip)

Οι χυμοί φρούτων που ξεχείλισαν ή τα καμένα υπολείμματα ενδέχεται να αλλοιώσουν το χρώμα των επιφανειών ή να δημιουργήσουν θαμπά σημεία. Αυτοί οι ρύποι δεν επηρεάζουν καθόλου τις ιδιότητες χρήσης.

Μην προσπαθήσετε να τους απομακρύνετε με κάθε μέσον. Χρησιμοποιείτε μόνο τα υλικά καθαρισμού που αναφέρονται εδώ.

- Απομακρύνετε σκληρά, καμένα υπολείμματα με μια ξύστρα κεραμικών επιφανειών ή με ένα ανοξειδωτο συρμάτινο σφουγγαράκι (π.χ. Spontex Spirinett), ζεστό νερό και υγρό για πλύσιμο πιάτων στο χέρι.

Για τον καθαρισμό του καλύμματος της κάμερας μην χρησιμοποιείτε ανοξειδωτα συρμάτινα σφουγγαράκια, αλλά απλώς τη σκληρή πλευρά του σφουγγαριού πιάτων.

Καθαρισμός και περιποίηση

Χρήση καθαριστικού φούρνων

- Για πολύ δύσκολη βρομιά στις εμαγιέ επιφάνειες με επίστρωση PerfectClean εφαρμόζετε το καθαριστικό φούρνων της Miele σε κρύα επιφάνεια.

Αν εισέρθει σπρέι καθαρισμού φούρνου στα διάκενα και στα ανοίγματα, θα δημιουργηθούν έντονες οσμές κατά τη διάρκεια των επόμενων διαδικασιών μαγειρέματος.

Μην ψεκάζετε την οροφή του θαλάμου του φούρνου με σπρέι καθαρισμού φούρνου.

Μην ψεκάζετε τα διάκενα και τα ανοίγματα των τοιχωμάτων και του οπίσθιου τοιχώματος του θαλάμου φούρνου με σπρέι καθαρισμού φούρνου.

- Αφήστε το καθαριστικό φούρνου να δράσει σύμφωνα με τις οδηγίες που αναγράφονται στη συσκευασία.

Καθαριστικά φούρνων τρίτων κατασκευαστών επιτρέπεται να εφαρμόζονται μόνο σε κρύες επιφάνειες και ο χρόνος δράσης τους είναι το ανώτερο 10 λεπτά.

- Επιπλέον μπορείτε να χρησιμοποιήσετε μετά την παρέλευση του χρόνου δράσης του προϊόντος τη σκληρή πλευρά από ένα σφουγγαράκι πιάτων.
- Απομακρύνετε επιμελώς τυχόν υπολείμματα καθαριστικού με καθαρό νερό.
- Στεγνώστε τις επιφάνειες με ένα μαλακό πανί.

Καθαρισμός θαλάμου φούρνου με τη λειτουργία πυρόλυση

Αντί χειροκίνητα μπορείτε να καθαρίσετε το θάλαμο φούρνου με τη λειτουργία πυρόλυση .

Κατά τον καθαρισμό με πυρόλυση ο θάλαμος φούρνου θερμαίνεται σε μια θερμοκρασία άνω των 400°C. Με την επίδραση της υψηλής θερμοκρασίας οι επικαθίσσεις βρομιάς αποσυντίθενται και μετατρέπονται σε στάχτη.

Διατίθενται 3 βαθμίδες πυρόλυσης με διαφορετική διάρκεια:

- Βαθμίδα 1 για ελαφριούς ρύπους
- Βαθμίδα 2 για μέτριους ρύπους
- Βαθμίδα 3 για έντονους ρύπους

Μετά την έναρξη του καθαρισμού με πυρόλυση η πόρτα ασφαλίζει αυτόματα. Μπορείτε να ανοίξετε πάλι την πόρτα μετά από το τέλος της διαδικασίας καθαρισμού.

Μπορείτε να μεταθέσετε την έναρξη του καθαρισμού με πυρόλυση, π.χ. για να εκμεταλλευτείτε το νυχτερινό τιμολόγιο ηλεκτρικού ρεύματος.

Μετά από τον καθαρισμό με πυρόλυση μπορείτε να αφαιρέσετε εύκολα τα υπολείμματα της πυρόλυσης (π.χ. στάχτη) που μπορεί να δημιουργηθούν ανάλογα με το πόσο λερωμένος είναι ο θάλαμος φούρνου.

Προετοιμασία καθαρισμού με πυρόλυση

Λόγω των υψηλών θερμοκρασιών κατά τον καθαρισμό με πυρόλυση τα εξαρτήματα που δεν είναι κατάλληλα για πυρόλυση θα υποστούν ζημιά. Αφαιρέστε όλα τα εξαρτήματα που δεν είναι κατάλληλα για πυρόλυση από το θάλαμο φούρνου, προτού ξεκινήσετε τον καθαρισμό με πυρόλυση. Αυτό ισχύει και για τα πρόσθετα εξαρτήματα που δεν είναι κατάλληλα για καθαρισμό με πυρόλυση.

Τα παρακάτω εξαρτήματα είναι κατάλληλα για πυρόλυση και μπορούν να παραμείνουν στον θάλαμο φούρνου κατά τη διάρκεια του καθαρισμού με πυρόλυση:

- Ράγες στήριξης
 - Συρόμενες ράγες FlexiClip HFC 72
 - Σχάρα HBRR 72
- Αφαιρέστε τα εξαρτήματα που δεν είναι κατάλληλα για καθαρισμό με πυρόλυση.
 - Τοποθετήστε τη σχάρα στο ανώτατο επίπεδο.

Αν υπάρχει έντονη βρομιά στον θάλαμο του φούρνου, μπορεί να δημιουργηθεί πολύς καπνός. Από τα καμένα υπολείμματα ενδέχεται να αλλοιωθεί το χρώμα των εμαγιέ επιφανειών ή να δημιουργηθούν ματ κηλίδες.

Πριν ξεκινήσετε τον καθαρισμό με πυρόλυση, απομακρύνετε τις χοντρές βρομιές από τον θάλαμο του φούρνου και αφαιρέστε τα ξεραμένα υπολείμματα από τις εμαγιέ επιφάνειες με μια ξύστρα για κεραμικά.

Καθαρισμός και περιποίηση

Έναρξη καθαρισμού με πυρόλυση

⚠ Κίνδυνος τραυματισμού από τις καυτές επιφάνειες!

Κατά τον καθαρισμό με πυρόλυση ο φούρνος θερμαίνεται περισσότερο σε σύγκριση με την κανονική λειτουργία.

Μην αφήνετε τα παιδιά να αγγίζουν το φούρνο κατά τη διάρκεια του καθαρισμού με πυρόλυση.

- Επιλέξτε Περιποίηση ☺.
- Επιλέξτε πυρόλυση.
- Επιλέξτε τη βαθμίδα πυρόλυσης ανάλογα με το βαθμό λερώματος.
- Επιβεβαιώστε με **OK**.

Ακολουθήστε τις υποδείξεις στην οθόνη.

- Επιβεβαιώστε με **OK**.

Μπορείτε να ξεκινήσετε αμέσως τον καθαρισμό με πυρόλυση ή να μεταθέσετε τον χρόνο έναρξης.

Άμεση έναρξη καθαρισμού με πυρόλυση

- Εάν θέλετε να ξεκινήσετε αμέσως τον καθαρισμό με πυρόλυση, επιλέξτε έναρξη αμέσως.
- Επιβεβαιώστε με **OK**.

Ο καθαρισμός με πυρόλυση ξεκινάει.

Η πόρτα της συσκευής κλειδώνει αυτόματα. Στη συνέχεια ενεργοποιούνται αυτόματα η θέρμανση του φούρνου και η τουρμπίνα κρούς αέρα.

Ο φωτισμός του θαλάμου φούρνου δεν ενεργοποιείται κατά τη διάρκεια του καθαρισμού με πυρόλυση.

Εμφανίζεται ο υπολειπόμενος χρόνος του καθαρισμού με πυρόλυση. Δεν μπορεί να αλλάξει.

Αν στο μεταξύ έχετε ρυθμίσει το χρονόμετρο, μετά την λήξη του χρονόμετρου ακούγεται ένα ηχητικό σήμα, αναβοσβήνει το σύμβολο ⚠ και ο χρόνος μετريέται ανοδικά. Μόλις αγγίξετε το πλήκτρο αφής ⚠, απενεργοποιούνται τα ηχητικά και οπτικά σήματα.

Έναρξη καθαρισμού με πυρόλυση με χρονοκαθυστέρηση

- Εάν θέλετε να ξεκινήσετε τον καθαρισμό με πυρόλυση με χρονοκαθυστέρηση, επιλέξτε έναρξη στις.

- Επιβεβαιώστε με **OK**.

- Ρυθμίστε την ώρα κατά την οποία πρέπει να ξεκινήσει ο καθαρισμός με πυρόλυση.

- Επιβεβαιώστε με **OK**.

Η πόρτα της συσκευής κλειδώνει αυτόματα. Στην οθόνη εμφανίζεται η ένδειξη έναρξη στις και η ρυθμισμένη ώρα έναρξης.

Μέχρι το χρονικό σημείο έναρξης μπορείτε να ρυθμίσετε εκ νέου την ώρα έναρξης με το κουμπί Χρονόμετρο.

Μόλις φτάσει ο χρόνος έναρξης, ενεργοποιείται αυτόματα η θέρμανση του φούρνου και η τουρμπίνα κρούς αέρα και στην οθόνη εμφανίζεται το υπόλοιπο χρόνου που απομένει.

Ολοκλήρωση καθαρισμού με πυρόλυση

Μόλις ο υπολειπόμενος χρόνος παρέλθει, εμφανίζεται η υπόδειξη ότι η πόρτα θα ξεκλειδώσει.

Μόλις ξεκλειδώσει η πόρτα, εμφανίζεται η ένδειξη έτοιμο και ηχεί ένα σήμα.

- Επιβεβαιώστε την υπόδειξη με **OK**.
- Επιλέξτε **κλείσιμο**.
- Σβήστε τον φούρνο.

Τα ηχητικά και οπτικά σήματα ακυρώνονται.

 **Κίνδυνος τραυματισμού από τις καυτές επιφάνειες.**

Μετά από τον καθαρισμό με πυρόλυση ο φούρνος είναι ακόμα πολύ ζεστός. Προσέξτε να μην καείτε στις αντιστάσεις, τον θάλαμο φούρνου και στα υπόλοιπα καυτά εξαρτήματα.

Περιμένετε πρώτα να κρυώσουν οι αντιστάσεις, ο θάλαμος φούρνου και τα εξαρτήματα, προτού αφαιρέσετε τυχόν υπολείμματα πυρόλυσης και λιπάνετε τις ράγες στήριξης.

- Καθαρίστε τον θάλαμο φούρνου και τα εξαρτήματα που είναι κατάλληλα για καθαρισμό με πυρόλυση από τα πιθανά υπολείμματα της διαδικασίας (π.χ. στάχτες), τα οποία δημιουργούνται ανάλογα με το πόσο βρόμικος είναι ο θάλαμος φούρνου.
- Αφαιρέστε τυχόν υπολείμματα από το κάλυμμα της κάμερας. Μπορείτε να χρησιμοποιήσετε τη σκληρή πλευρά από ένα σφουγγαράκι πιάτων.
- Στάξτε μερικές σταγόνες λάδι φαγητού που αντέχει στις υψηλές θερμοκρασίες σε χαρτί κουζίνας και λιπάνετε με αυτό τις ράγες στήριξης.

Μπορείτε να απομακρύνετε τα περισσότερα υπολείμματα με ζεστό νερό, απορρυπαντικό πιάτων και ένα καθαρό σφουγγάρι ή ένα καθαρό, υγρό πανί από μικροΐνες.

Ανάλογα με τον βαθμό λερώματος μπορεί να δημιουργηθεί στο εσωτερικό τζάμι της πόρτας μια εμφανής επίστρωση. Μπορείτε να την αφαιρέσετε με ένα σφουγγάρι για τα πιάτα, μια ξύστρα για κεραμικές επιφάνειες ή ένα ανοξειδωτο συρμάτινο σφουγγαράκι (π.χ. Spontex Spirinett) και απορρυπαντικό πιάτων.

Περιμετρικά στο άνοιγμα της πόρτας του φούρνου υπάρχει μια ειδική μόνωση του τζαμιού πόρτας που είναι ιδιαίτερα ευαίσθητη και μπορεί να καταστραφεί από το τρίψιμο και τα σκληρά καθαριστικά.

Μην καθαρίζετε κατά το δυνατόν την στεγάνωση από υαλόνημα.

Οι εμαγιέ επιφάνειες μπορεί να αλλάξουν μόνιμα χρώμα από τον χυμό φρούτων που υπερχειλίζει. Αυτές οι χρωματικές αλλοιώσεις δεν επηρεάζουν αρνητικά τις ιδιότητες του εμαγιέ.

Μην προσπαθήσετε να τους απομακρύνετε με κάθε μέσον.

Ανάπτυξη των συρόμενων ραγών FlexiClip

Μετά από τον καθαρισμό οι συρόμενες ράγες FlexiClip ενδέχεται να παρουσιάζουν χρωματικές αλλοιώσεις ή να έχουν ξεβάψει. Αυτό όμως δεν επηρεάζει αρνητικά τις ιδιότητές τους.

Καθαρισμός και περιποίηση

- Μετά από τον καθαρισμό με πυρόλυση αναπτύξτε αρκετές φορές τις συρόμενες ράγες FlexiClip.

αφαίρεση αλάτων

Ανάλογα με τη σκληρότητα του νερού, το σύστημα εξάτμισης πρέπει να καθαρίζεται τακτικά από τα άλατα.

Η διαδικασία αφαίρεσης αλάτων μπορεί να εκτελεστεί οποιαδήποτε στιγμή.

Όταν συμπληρωθεί ένας συγκεκριμένος αριθμός διαδικασιών μαγειρέματος, εμφανίζεται αυτόματα το μήνυμα προτροπής για τη διαδικασία αφαίρεσης αλάτων από το σύστημα εξάτμισης, ώστε να διασφαλίζεται η σωστή λειτουργία του φούρνου.

Εμφανίζονται οι τελευταίες 10 διαδικασίες μαγειρέματος μέχρι την αφαίρεση αλάτων και ο μετρητής μετρά αντίστροφα. Στη συνέχεια, κλειδώνουν οι διάφοροι τρόποι λειτουργίας και τα αυτόματα προγράμματα με χρήση υδρατμών.

Θα μπορέσετε να ξαναχρησιμοποιήσετε αυτούς τους τρόπους λειτουργίας, μόνο αφού έχει ολοκληρωθεί η διαδικασία αφαίρεσης αλάτων. Μπορείτε να συνεχίσετε να χρησιμοποιείτε όλους τους υπόλοιπους τρόπους λειτουργίας και τα αυτόματα προγράμματα χωρίς χρήση υδρατμών.

Διεξαγωγή διαδικασίας αφαίρεσης αλάτων

Όταν έχετε ξεκινήσει μια διαδικασία αφαίρεσης αλάτων, πρέπει να την ολοκληρώσετε. Δεν μπορείτε να τη διακόψετε.

Η αφαίρεση αλάτων διαρκεί περίπου 90 λεπτά και διεξάγεται σε περισσότερες φάσεις:

1. Προετοιμασία διαδικασίας αφαίρεσης αλάτων
2. Απορρόφηση καθαριστικού αλάτων
3. Φάση δράσης
4. Διαδικασία έκπλυσης 1
5. Διαδικασία έκπλυσης 2
6. Διαδικασία έκπλυσης 3
7. Εξάτμιση υπολειπόμενου νερού

Προετοιμασία διαδικασίας αφαίρεσης αλάτων

Χρειάζεστε ένα δοχείο με χωρητικότητα 1 l περίπου.

Για να μην χρειάζεται να κρατάτε το δοχείο με το καθαριστικό αλάτων κάτω από τον σωλήνα πλήρωσης, χρησιμοποιήστε τον συνοδευτικό εύκαμπτο πλαστικό σωλήνα με το στήριγμα (βε- τούζα).

Για να επιτύχετε τον βέλτιστο καθαρισμό, σας συνιστούμε, να χρησιμοποιήσετε τις συνοδευτικές ταμπλέτες αφαίρεσης αλάτων που δημιουργήθηκαν ειδικά για τη Miele.

Χρήσιμη συμβουλή: Μπορείτε να προμηθευτείτε άλλες ταμπλέτες αφαίρεσης αλάτων από το ηλεκτρονικό κατάστημα Miele, το Miele Service ή από αντιπρόσωπο προϊόντων Miele.

Άλλα καθαριστικά αλάτων, που εκτός από κιτρικό οξύ περιέχουν κι άλλα οξέα ή/και περιέχουν και άλλα μη επιθυμητά συστατικά, όπως π.χ. χλωρίδια, θα μπορούσαν να προκαλέσουν ζημιά.

Εξάλλου, εάν δεν τηρηθεί η συγκέντρωση του καθαριστικού αλάτων, η απαιτούμενη δράση δεν μπορεί να είναι εγγυημένη.

- Γεμίστε το δοχείο με περίπου 600 ml κρύο νερό βρύσης και διαλύστε πλήρως μέσα σε αυτό μια ταμπλέτα αφαίρεσης αλάτων.

Διεξαγωγή διαδικασίας αφαίρεσης αλάτων

- Επιλέξτε Περιποίηση .
- Επιλέξτε αφαίρεση αλάτων.

Αν οι τρόποι λειτουργίας και τα αυτόματα προγράμματα με χρήση υδρατμών ήταν ήδη κλειδωμένα, μπορείτε να ξεκινήσετε άμεσα τη διαδικασία αφαίρεσης αλάτων επιβεβαιώνοντας με OK.

- Τοποθετήστε το ταψί γενικής χρήσης μέχρι το τερματικό σημείο στο ανώτατο επίπεδο για να συλλέξετε το καθαριστικό αλάτων μετά από τη χρήση. Επιβεβαιώστε την υπόδειξη με OK.

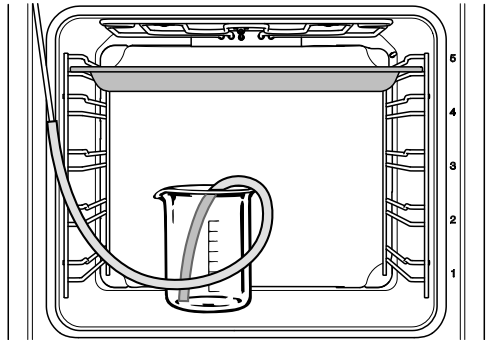

- Τοποθετήστε το δοχείο με το καθαριστικό αλάτων στον πάτο του θαλάμου φούρνου.
- Στερεώστε τον πλαστικό εύκαμπτο σωλήνα με τη μία άκρη του στον σωλήνα πλήρωσης. Τοποθετήστε την άλλη άκρη μέσα στο καθαριστικό αλάτων μέχρι τον πάτο του δοχείου, στερεώνοντας το τμήμα βεντούζας στο δοχείο.
- Επιβεβαιώστε με OK.

Καθαρισμός και περιποίηση

Η διαδικασία αναρρόφησης ξεκινά. Γίνε-
ται αισθητός ο ήχος της αντλίας.

Μπορείτε οποτεδήποτε να διακόψετε
και πάλι να συνεχίσετε τη διαδικασία
αναρρόφησης κάθε στιγμή επιλέγο-
ντας στοπ ή έναρξη.

Η πραγματική ποσότητα του
καθαριστικού αλάτων που
αναρροφήθηκε μπορεί να είναι μικρότε-
ρη από την απαιτούμενη. Έτσι παρα-
μένει ένα μικρό υπόλοιπο νερού στο
δοχείο.

Εμφανίζεται μια υπόδειξη, ότι η διαδικα-
σία αναρρόφησης έχει τελειώσει.

■ Επιβεβαιώστε με *OK*.

Ξεκινά η **φάση δράσης**. Μπορείτε να
παρακολουθήσετε στην οθόνη την πα-
ρέλευση του χρόνου.

■ Αφήστε το δοχείο μαζί με τη σύνδεση
εύκαμπτου σωλήνα στον σωλήνα
πλήρωσης μέσα στο θάλαμο φούρνου
και συμπληρώστε περίπου 300 ml
νερό, γιατί το σύστημα αναρροφά
ξανά υγρό κατά τη διάρκεια της
δράσης.

Κάθε 5 λεπτά περίπου απορροφά το
σύστημα πάλι λίγο υγρό. Γίνεται
αισθητός ο ήχος της αντλίας.

Κατά τη διάρκεια όλης της διαδικασίας
ο φωτισμός του θαλάμου φούρνου και η
τουρμπίνα παραμένουν σε λειτουργία.

Στο τέλος της φάσης δράσης ακούγεται
ένα ηχητικό σήμα.

Ξέβγαλμα συστήματος εξάτμισης μετά από φάση δράσης

Μετά από τη φάση δράσης πρέπει να
ξεπλυθεί το σύστημα εξάτμισης, για να
απομακρυνθούν τα υπολείμματα του
καθαριστικού αλάτων.

Για τον καθαρισμό αντλείται τρεις
φορές 1 l καθαρό νερό περίπου από το
σύστημα εξάτμισης και περισυλλέγεται
στο ταψί γενικής χρήσης.

■ Βγάλτε το ταψί γενικής χρήσης με το
καθαριστικό αλάτων που έχει
συλλεχθεί, αδειάστε το και τοποθετή-
στε το πάλι στο ανώτατο επίπεδο.

■ Αφαιρέστε τον πλαστικό εύκαμπτο
σωλήνα από το δοχείο.

■ Αφαιρέστε το δοχείο, ξεπλύντε το
καλά και γεμίστε το με περίπου 1 l
καθαρό νερό.

■ Τοποθετήστε το δοχείο πάλι στον
θάλαμο φούρνου και στερεώστε τον
πλαστικό εύκαμπτο σωλήνα στο δο-
χείο.

■ Επιβεβαιώστε με *OK*.

Η διαδικασία αναρρόφησης για την
πρώτη διαδικασία ξεβγάλματος
ξεκινά.

Το νερό οδηγείται μέσω του συστήμα-
τος εξάτμισης και καταλήγει στο ταψί
γενικής χρήσης.

Εμφανίζονται υποδείξεις για την προε-
τοιμασία της **δεύτερης διαδικασίας ξε-
βγάλματος**.

■ Βγάλτε το ταψί γενικής χρήσης με το
νερό πλύσης που έχει συλλεχθεί,
αδειάστε το και τοποθετήστε το πάλι
στο ανώτατο επίπεδο.

- Βγάλτε τον πλαστικό εύκαμπτο σωλήνα από το δοχείο και γεμίστε το δοχείο με περίπου 1 l καθαρό νερό βρύσης.
- Τοποθετήστε το δοχείο πάλι στον θάλαμο φούρνου και στερεώστε τον πλαστικό εύκαμπτο σωλήνα στο δοχείο.
- Επιβεβαιώστε με *OK*.
- Ενεργήστε ομοίως και για την **τρίτη διαδικασία ξεβγάλματος**.

Αφήστε το ταψί γενικής χρήσης με το νερό ξεβγάλματος που μαζεύτηκε κατά την τρίτη διαδικασία ξεβγάλματος μέσα στον θάλαμο του φούρνου κατά τη διάρκεια της διαδικασίας εξάτμισης υπολειπόμενου νερού.

Εξάτμιση υπολειπόμενου νερού

Μετά από το τρίτο ξέβγαλμα ξεκινά η εξάτμιση υπολειπόμενου νερού.

- Βγάλτε το δοχείο και τον σωλήνα από τον θάλαμο του φούρνου.
- Κλείστε την πόρτα.
- Επιβεβαιώστε με *OK*.

 Κίνδυνος τραυματισμού από ατμό.

Ο ατμός μπορεί να προκαλέσει σοβαρά εγκαύματα.

Κατά τη διάρκεια της εξάτμισης υπολειπόμενου νερού μην ανοίγετε την πόρτα.

Η θέρμανση του φούρνου ενεργοποιείται και εμφανίζεται η διάρκεια για την εξάτμιση υπολειπόμενου νερού.

Η διάρκεια διορθώνεται αυτόματα ανάλογα με τη διαθέσιμη ποσότητα υπολειπόμενου νερού.

Ολοκλήρωση διαδικασίας αφαίρεσης αλάτων

Στο τέλος της εξάτμισης υπολειπόμενου νερού εμφανίζεται ένα παράθυρο πληροφοριών με υποδείξεις για τον καθαρισμό μετά από τη διαδικασία αφαίρεσης αλάτων.

- Επιβεβαιώστε πατώντας *OK*.

Ακούγεται ένα ηχητικό σήμα και εμφανίζεται η ένδειξη έτοιμο.

- Επιλέξτε κλείσιμο.
- Θέστε το φούρνο εκτός λειτουργίας με το πλήκτρο ON/OFF .

 Κίνδυνος τραυματισμού από τις καυτές επιφάνειες.

Ο φούρνος κατά τη λειτουργία γίνεται καυτός. Μπορεί να καείτε από τις αντιστάσεις, τον θάλαμο φούρνου και τα εξαρτήματα.

Πριν από τον καθαρισμό με το χέρι περιμένετε πρώτα να κρυώσουν οι αντιστάσεις, ο θάλαμος φούρνου και τα εξαρτήματα.

- Βγάλτε έξω το ταψί γενικής χρήσης με το υγρό που έχει συλλεχθεί.
- Καθαρίστε στη συνέχεια τον κρύο θάλαμο φούρνου από τυχόν υγρασίες και υπολείμματα του καθαριστικού αλάτων.
- Κλείνετε την πόρτα μόνο αφού ο θάλαμος του φούρνου έχει στεγνώσει.

Καθαρισμός και περιποίηση

Αφαίρεση της πόρτας

Η πόρτα ζυγίζει περίπου 10 κιλά.



Η πόρτα είναι συνδεδεμένη με τους μεντεσέδες μέσω στηριγμάτων. Πριν αφαιρέσετε την πόρτα από αυτά τα στηρίγματα, πρέπει πρώτα να απασφαλίσετε τα μάνταλα στους δύο μεντεσέδες.

- Ανοίγετε την πόρτα εντελώς.

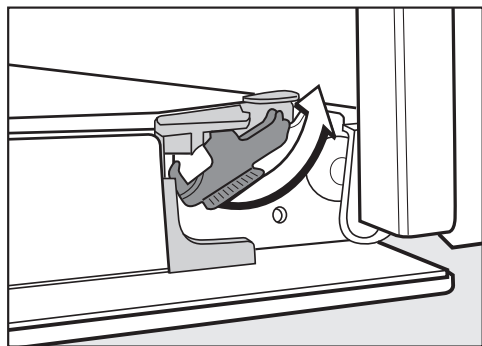

- Απασφαλίζετε τα άγκιστρα, στρέφοντάς τα μέχρι το σημείο που σταματούν.

Ο φούρνος μπορεί να πάθει ζημιά, αν αφαιρέσετε με λάθος τρόπο την πόρτα.

Μην τραβάτε ποτέ την πόρτα οριζόντια από τα στηρίγματα, γιατί αυτά χτυπούν στον φούρνο.

- Κλείνετε την πόρτα εντελώς.



- Πιάνετε την πόρτα από τα πλαιδιά της και την αφαιρείτε από τα άγκιστρα της προς τα πάνω. Προσέχετε, ώστε η πόρτα να είναι απόλυτα ευθυγραμμισμένη.

Αποσυναρμολόγηση της πόρτας

Η πόρτα της συσκευής αποτελείται από ένα ανοικτό σύστημα από 4 τζάμια με εν μέρει θερμοανακλαστική επίστρωση.

Κατά τη λειτουργία εισάγεται επιπλέον αέρας μέσω της πόρτας, έτσι ώστε το εξωτερικό τζάμι της πόρτας να παραμένει κρύο.

Αν στον χώρο ανάμεσα στα τζάμια της πόρτας έχουν συσσωρευτεί ρύποι, μπορείτε να αποσυναρμολογήσετε την πόρτα για να καθαρίσετε την εσωτερική πλευρά.

Το τζάμι της πόρτας μπορεί να καταστραφεί από γρατζουνιές.

Μην χρησιμοποιείτε για τον καθαρισμό των τζαμιών της πόρτας λειαντικά μέσα, σκληρά σφουγγάρια ή βούρτσες και κοφτερές μεταλλικές ξύστρες.

Κατά τον καθαρισμό των τζαμιών της πόρτας λάβετε υπόψη σας και τυχόν υποδείξεις που ισχύουν για την πρόσοψη του φούρνου.

Οι μεμονωμένες πλευρές των τζαμιών της πόρτας διαθέτουν διαφορετική επίστρωση. Οι πλευρές που είναι στραμμένες προς τον θάλαμο φούρνου διαθέτουν θερμοανακλαστική επίστρωση. Ο φούρνος μπορεί να υποστεί ζημιά, αν τα τζάμια της πόρτας τοποθετηθούν εσφαλμένα.

Μετά από τον καθαρισμό φροντίστε να τοποθετήσετε τα τζάμια της πόρτας στη σωστή θέση.

Η επιφάνεια των προφίλ αλουμινίου καταστρέφεται από τα καθαριστικά φούρνων.

Καθαρίζετε τα εξαρτήματα μόνο με ζεστό νερό, υγρό απορρυπαντικό πιάτων για πλύσιμο στο χέρι και καθαρό απορροφητικό πανί ή καθαρό, υγρό πανί από μικροΐνες.

Τα τζάμια της πόρτας μπορεί να σπάσουν, αν πέσουν κάτω.

Φυλάξτε σε προστατευμένο σημείο τα αφαιρεμένα τζάμια πόρτας.

 Κίνδυνος τραυματισμού από το κλείσιμο της πόρτας.

Η πόρτα μπορεί να κλείσει, αν προσπαθήσετε να την αποσυναρμολογήσετε ενώ είναι τοποθετημένη.

Αφαιρείτε πάντα την πόρτα, πριν την αποσυναρμολογήσετε.

- Αποθέστε προσεκτικά το εξωτερικό τζάμι της πόρτας σε μια μαλακή επιφάνεια (π.χ. πάνω σε μια πετσέτα πιάτων), για να αποφύγετε τυχόν γρατζουνιές.

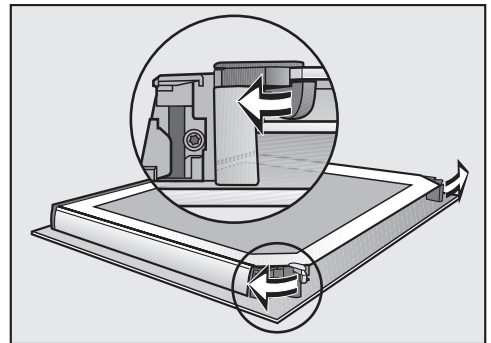

- Ανοίξτε τις δύο ασφάλειες για τα τζάμια της πόρτας, στρέφοντάς τα προς τα έξω.

Καθαρισμός και περιποίηση

Αφαιρέστε διαδοχικά πρώτα το εσωτερικό τζάμι και έπειτα τα δύο μεσαία τζάμια της πόρτας:

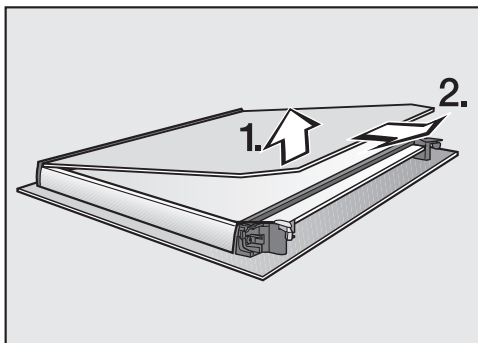

- Ανασηκώστε **ελαφρώς** το εσωτερικό τζάμι της πόρτας και τραβήξτε το από τον πλαστικό πήχη.

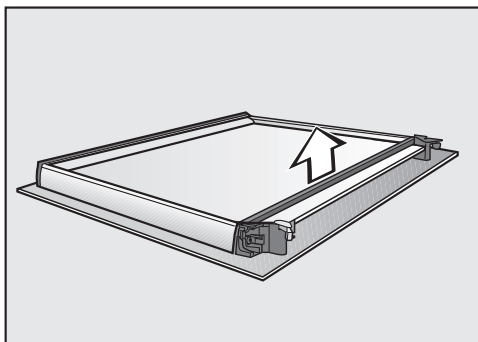

- Αφαιρέστε τη φλάντζα.

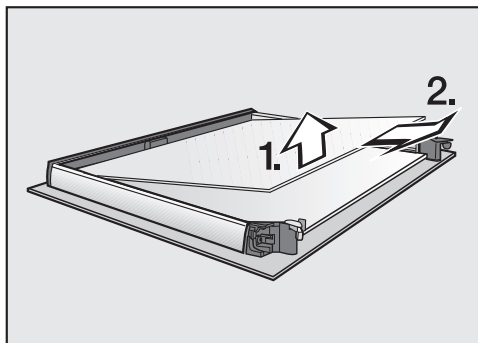

- Ανασηκώστε ελαφρώς το επάνω από τα δύο μεσαία τζάμια της πόρτας και τραβήξτε το προς τα έξω.

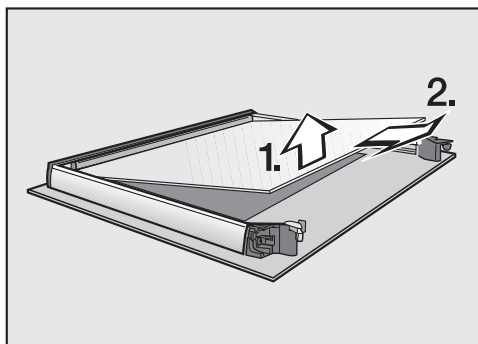

- Ανασηκώστε ελαφρά το κάτω από τα δύο μεσαία τζάμια της πόρτας και αφαιρέστε το.
- Καθαρίστε τα τζάμια της πόρτας και τα υπόλοιπα εξαρτήματα με ζεστό νερό, απορρυπαντικό πιάτων και ένα καθαρό σφουγγάρι ή ένα καθαρό, υγρό πανί από μικροΐνες.
- Σκουπίστε τα εξαρτήματα με ένα μαλακό πανί.

Στη συνέχεια συναρμολογήστε πάλι προσεκτικά την πόρτα:

Καθαρισμός και περιποίηση

Τα δύο μεσαία τζάμια της πόρτας είναι πανομοιότυπα. Για τη σωστή τοποθέτηση θα σας βοηθήσει κωδικός προϊόντος που είναι τυπωμένος στα τζάμια της πόρτας.

- Τοποθετήστε το κάτω από τα δύο μεσαία τζάμια με τέτοιο τρόπο, ώστε ο κωδικός προϊόντος να διαβάζεται (όχι ανάποδα).

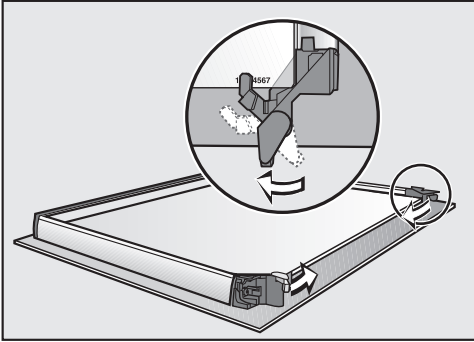

- Στρέψτε τις ασφάλειες των τζαμιών πόρτας προς τα μέσα έτσι ώστε οι ασφάλειες να βρίσκονται στο κάτω από τα δύο μεσαία τζάμια πόρτας.
- Τοποθετήστε το επάνω από τα δύο μεσαία τζάμια με τέτοιο τρόπο, ώστε ο κωδικός προϊόντος να διαβάζεται (όχι ανάποδα). Το τζάμι πόρτας πρέπει να εφαρμόζει στις ασφάλειες.

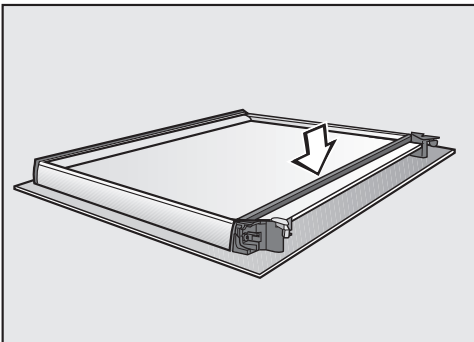

- Τοποθετήστε τη φλάντζα.

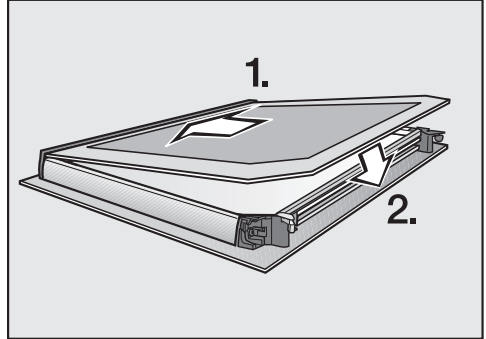

- Ωθήστε το εσωτερικό τζάμι της πόρτας με την ματ τυπωμένη πλευρά να δείχνει προς τα κάτω στον πλαστικό πτήχη και τοποθετήστε το ανάμεσα στις ασφάλειες.

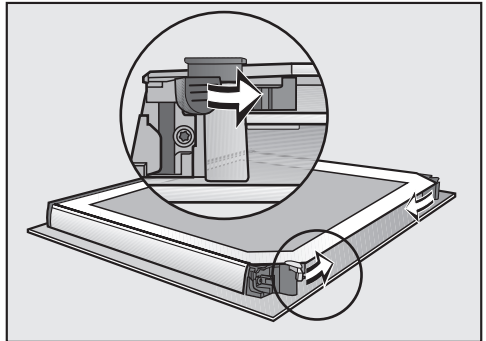

- Κλείστε τις δύο ασφάλειες των τζαμιών της πόρτας, στρέφοντάς τις προς τα μέσα.

Η πόρτα είναι και πάλι συναρμολογημένη.

Καθαρισμός και περιποίηση

Τοποθέτηση της πόρτας

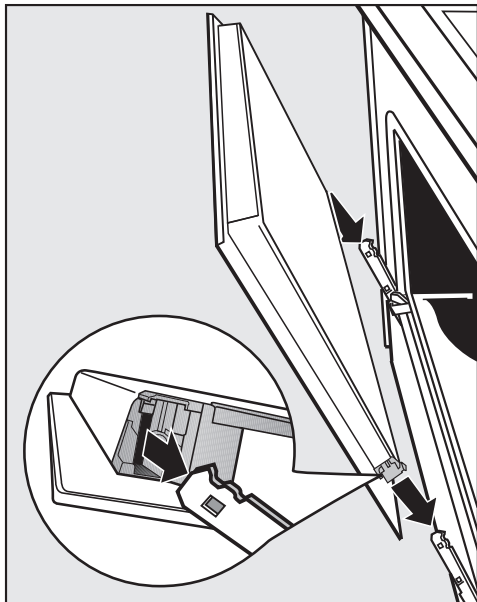

- Πιάστε την πόρτα από τα πλάγια και τοποθετήστε τη στα στηρίγματα των μεντεσέδων.
Προσέξτε η πόρτα να είναι απόλυτα ευθυγραμμισμένη.

- Ανοίξτε την πόρτα εντελώς.

Αν τα άγκιστρα δεν είναι ασφαλισμένα, η πόρτα μπορεί να ξεφύγει από τα στηρίγματα και να υποστεί ζημιά.

Ασφαλίστε οπωσδήποτε πάλι τα άγκιστρα.

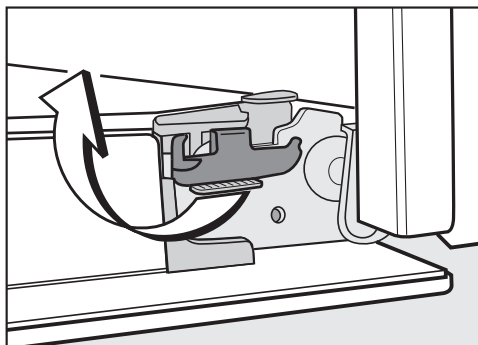

- Ασφαλίστε και πάλι τα άγκιστρα, στρέφοντάς τα μέχρι το τέρμα στην οριζόντια θέση.

Αφαίρεση ραγών στήριξης με τις συρόμενες ράγες FlexiClip

Μπορείτε να αφαιρέσετε τις ράγες στήριξης μαζί με τις συρόμενες ράγες FlexiClip (αν υπάρχουν).

Αν θέλετε να αφαιρέσετε ξεχωριστά από πριν τις συρόμενες ράγες FlexiClip, ακολουθήστε τις οδηγίες στο κεφάλαιο «Εξοπλισμός», ενότητα «Τοποθέτηση και αφαίρεση των συρόμενων ραγών FlexiClip».

⚠ Κίνδυνος τραυματισμού από τις καυτές επιφάνειες!

Ο φούρνος κατά τη λειτουργία γίνεται καυτός. Μπορεί να καείτε από τις αντιστάσεις, τον θάλαμο φούρνου και τα εξαρτήματα.

Περιμένετε πρώτα να κρυώσουν οι αντιστάσεις, ο θάλαμος φούρνου και τα εξαρτήματα, πριν από την αφαίρεση των ραγών στήριξης.

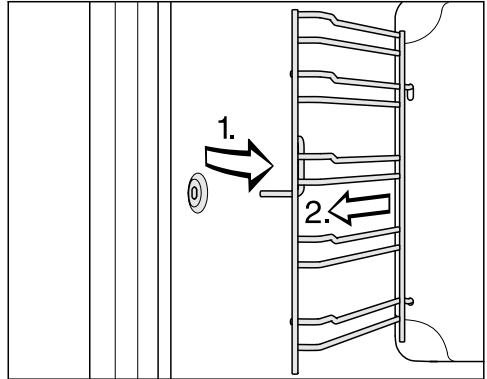

- Τραβήξτε τις ράγες στήριξης από μπροστά έξω από το στήριγμα (1) και αφαιρέστε τις (2).

Η **τοποθέτηση** γίνεται με την αντίστροφη σειρά.

- Τοποθετήστε τα μέρη προσεκτικά.

Καθαρισμός και περιποίηση

Δίπλωση προς τα κάτω της επάνω αντίστασης/αντίσταση γκριλ

Αν η οροφή του θαλάμου φούρνου είναι πολύ βρόμικη, μπορείτε για τον καθαρισμό να διπλώσετε προς τα κάτω την επάνω αντίσταση/αντίσταση γκριλ. Προτείνεται να καθαρίζετε τακτικά την οροφή του θαλάμου φούρνου με ένα υγρό πανί ή με σφουγγάρι για το πλύσιμο πιάτων.

⚠ Κίνδυνος τραυματισμού από τις καυτές επιφάνειες!

Ο φούρνος κατά τη λειτουργία γίνεται καυτός. Μπορεί να καείτε από τις αντιστάσεις, τον θάλαμο φούρνου και τα εξαρτήματα.

Πριν από τον καθαρισμό με το χέρι περιμένετε πρώτα να κρυώσουν οι αντιστάσεις, ο θάλαμος φούρνου και τα εξαρτήματα.

Η εμαγιέ επιφάνεια στον πάτο του θαλάμου φούρνου μπορεί να υποστεί ζημιά, αν κατά την αφαίρεση πέσουν επάνω της τα παξιμάδια.

Απλώστε για προστασία π.χ. μια πετσέτα κουζίνας στον πάτο του θαλάμου του φούρνου.

- Αφαιρέστε τις ράγες στήριξης.

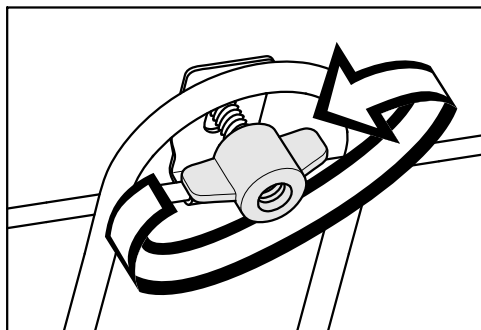

- Ξεβιδώστε τα παξιμάδια-πεταλούδα.

Η επάνω αντίσταση/αντίσταση γκριλ μπορεί να υποστεί ζημιά.

Μην πιέζετε ποτέ την επάνω αντίσταση/αντίσταση γκριλ με δύναμη προς τα κάτω.

- Διπλώστε με προσοχή προς τα κάτω την επάνω αντίσταση/αντίσταση γκριλ.

Τώρα η οροφή του φούρνου είναι προσβάσιμη.

- Καθαρίστε την οροφή του θαλάμου φούρνου με ζεστό νερό, υγρό απορρυπαντικό πιάτων και ένα καθαρό σφουγγάρι ή καθαρό, υγρό πανί από μικροΐνες.





Η κάμερα θα υποστεί ζημιά, αν δεν τοποθετηθεί σωστά το κάλυμμα. Σε καμία περίπτωση μην ξεβιδώνετε το κάλυμμα της κάμερας.

- Αφαιρέστε τυχόν υπολείμματα από το κάλυμμα της κάμερας. Μπορείτε να χρησιμοποιήσετε τη σκληρή πλευρά από ένα σφουγγαράκι πιάτων.
- Μετά τον καθαρισμό πιέστε και πάλι την επάνω αντίσταση/αντίσταση γκριλ προς τα πάνω.
- Τοποθετήστε τις πεταλούδες και σφίξτε τις.
- Μοντάρετε τις ράγες στήριξης.

Τι πρέπει να κάνετε, όταν...

Τις περισσότερες απλές βλάβες ή ανωμαλίες που μπορεί να παρουσιαστούν κατά την καθημερινή χρήση, μπορείτε να τις αντιμετωπίσετε μόνοι σας. Σε πολλές περιπτώσεις εξοικονομείτε χρόνο και χρήμα, επειδή δεν χρειάζεται να καλέσετε το Miele Service.



Οι επόμενοι πίνακες μπορεί να σας βοηθήσουν να εντοπίσετε την αιτία μιας βλάβης ή ανωμαλίας και να την αποκαταστήσετε.

Πρόβλημα	Αιτία και διόρθωση
Η οθόνη είναι σκοτεινή.	Έχετε επιλέξει τη ρύθμιση ώρα ένδειξη μη ενεργό. Έτσι η οθόνη είναι σκοτεινή σε απενεργοποιημένο φούρνο. ■ Μόλις θέσετε σε λειτουργία τον φούρνο, εμφανίζεται το βασικό μενού. Αν θέλετε η ώρα να εμφανίζεται μόνιμα στην οθόνη και επιλέξετε τη ρύθμιση ώρα ένδειξη ενεργό.
	Ο φούρνος δεν έχει ρεύμα. ■ Ελέγξτε αν έχει πέσει η γενική ασφάλεια στον ηλεκτρικό πίνακα. Καλέστε έναν ηλεκτρολόγο ή το Miele Service.
Δεν ακούγεται ηχητικό σήμα.	Τα ηχητικά σήματα είναι απενεργοποιημένα ή έχουν ρυθμιστεί σε υπερβολικά χαμηλή ένταση. ■ Ενεργοποιήστε τα ηχητικά σήματα ή αυξήστε την ένταση μέσω ρυθμίσεις ένταση ήχου ηχητικά σήματα.
Ο θάλαμος φούρνου δεν γίνεται καυτός.	Η εκθεσιακή ρύθμιση είναι ενεργοποιημένη. Έχετε τη δυνατότητα να επιλέξετε σημεία μενού στην οθόνη και πλήκτρα αφής, αλλά η θέρμανση του θαλάμου φούρνου δεν λειτουργεί. ■ Απενεργοποιήστε την εκθεσιακή ρύθμιση μέσω ρυθμίσεις εκθεσιακή επίδειξη εκθεσιακή επίδειξη μη ενεργό.
Κατά την ενεργοποίηση της οθόνης εμφανίζεται κλειδωμά λειτ. .	Το κλειδωμά λειτουργίας  είναι ενεργοποιημένο. ■ Μπορείτε να απενεργοποιήσετε το κλειδωμά λειτουργίας για μια διαδικασία μαγειρέματος, αγγίζοντας το σύμβολο  για τουλάχιστον 6 δευτερόλεπτα. ■ Αν θέλετε να απενεργοποιήσετε μόνιμα το κλειδωμά λειτουργίας, επιλέξτε τη ρύθμιση σύστημα ασφάλειας κλειδωμά λειτ.  μη ενεργό.



Τι πρέπει να κάνετε, όταν...

Πρόβλημα	Αιτία και διόρθωση
Τα πλήκτρα αφής ή ο αισθητήρας εγγύτητας δεν αντιδρούν.	Έχετε επιλέξει τη ρύθμιση οθόνη QuickTouch μη ενεργό. Αυτός είναι ο λόγος που τα πλήκτρα αφής και ο αισθητήρας εγγύτητας δεν αντιδρούν, όταν ο φούρνος βρίσκεται εκτός λειτουργίας. <ul style="list-style-type: none">■ Μόλις ενεργοποιήσετε τον φούρνο, αντιδρούν τα πλήκτρα αφής και ο αισθητήρας εγγύτητας. Εάν θέλετε να αντιδρούν τα πλήκτρα αφής και ο αισθητήρας εγγύτητας πάντα, ακόμα και με απενεργοποιημένο φούρνο, τότε επιλέγεται τη ρύθμιση οθόνη QuickTouch ενεργό.
	Οι ρυθμίσεις για τον αισθητήρα εγγύτητας είναι απενεργοποιημένες. <ul style="list-style-type: none">■ Αλλάξτε τις ρυθμίσεις του αισθητήρα εγγύτητας μέσω ρυθμίσεις Χειρισμός με τη βοήθεια αισθητ.
	Ο αισθητήρας εγγύτητας είναι ελαττωματικός. <ul style="list-style-type: none">■ Απευθυνθείτε στο Miele Service.
	Ο ηλεκτρικός φούρνος δεν είναι συνδεδεμένος με το ηλεκτρικό δίκτυο. <ul style="list-style-type: none">■ Ελέγχετε, αν το φις του ηλεκτρικού φούρνου έχει τοποθετηθεί στην πρίζα.■ Ελέγχετε, αν έχει πέσει η γενική ασφάλεια στον ηλεκτρικό πίνακα. Καλείτε έναν ηλεκτρολόγο ή το Miele Service.
	Εάν και η οθόνη δεν αντιδρά, το πρόβλημα βρίσκεται στο σύστημα ελέγχου. <ul style="list-style-type: none">■ Αγγίξτε το πλήκτρο ON/OFF , μέχρι να απενεργοποιηθεί η οθόνη και να ξεκινήσει εκ νέου ο φούρνος.

Τι πρέπει να κάνετε, όταν...

Πρόβλημα	Αιτία και διόρθωση
<p>Δεν μπορείτε να ανοίξετε την πόρτα με το πλήκτρο αφής .</p>	<p>Έχετε επιλέξει τη ρύθμιση οθόνη QuickTouch μη ενεργό. Έτσι το πλήκτρο αφής  δεν αντιδρά, όταν ο φούρνος είναι εκτός λειτουργίας.</p> <ul style="list-style-type: none"> ■ Μόλις ενεργοποιήσετε τον φούρνο, αντιδρούν τα πλήκτρα αφής. Εάν θέλετε να αντιδρούν τα πλήκτρα αφής πάντα ακόμα και με απενεργοποιημένο φούρνο, τότε επιλέγετε τη ρύθμιση οθόνη QuickTouch ενεργό. <p>Ο ηλεκτρικός φούρνος δεν είναι συνδεδεμένος με το ηλεκτρικό δίκτυο.</p> <ul style="list-style-type: none"> ■ Ελέγχετε, αν το φις του ηλεκτρικού φούρνου έχει τοποθετηθεί στην πρίζα. ■ Ελέγχετε, αν έχει πέσει η γενική ασφάλεια στον ηλεκτρικό πίνακα. Καλείτε έναν ηλεκτρολόγο ή το Miele Service. ■ Αν πρέπει να ανοίξετε την πόρτα, επειδή, π.χ. υπάρχει ακόμη φαγητό στον θάλαμο του φούρνου, ανοίγετε την πόρτα με το συνοδευτικό ανοιχτήρι. Για να γίνει αυτό σπρώχνετε το ανοιχτήρι στην εξωτερική άκρη της πόρτας λοξά επάνω στο άνοιγμα ανάμεσα στον πίνακα χειρισμού και την πόρτα. Μπορείτε επίσης να τραβήξετε την πόρτα με τα δύο χέρια από τα πλάγια, μέχρι να ανοίξει. <p>Ο καθαρισμός με πυρόλυση ξεκίνησε.</p> <div style="border: 1px solid gray; padding: 5px; margin: 5px 0;"> <p> Κίνδυνος τραυματισμού από τις καυτές επιφάνειες. Κατά τη διάρκεια του καθαρισμού με πυρόλυση η πόρτα παραμένει κλειδωμένη, μέχρι η θερμοκρασία του θαλάμου φούρνου να πέσει κάτω από τους 280°C. Σε καμιά περίπτωση μην προσπαθήσετε να ανοίξετε την πόρτα με το συνοδευτικό ανοιχτήρι, όπως περιγράφηκε πιο πάνω!</p> </div> <ul style="list-style-type: none"> ■ Περιμένετε, μέχρι να κρυώσει ο φούρνος. Η πόρτα ξεκλειδώνει αυτόματα, μόλις η θερμοκρασία του θαλάμου φούρνου πέσει κάτω από τους 280°C.
<p>Στην οθόνη εμφανίζεται διακοπή ηλεκτρικού ρεύματος η διαδικασία διακόπηκε.</p>	<p>Η παροχή ηλεκτρικού ρεύματος από το δίκτυο διακόπηκε για λίγο. Μια τρέχουσα διαδικασία μαγειρέματος διακόπηκε με αυτόν τον τρόπο.</p> <ul style="list-style-type: none"> ■ Απενεργοποιήστε τον φούρνο και στη συνέχεια, θέστε τον και πάλι σε λειτουργία. ■ Ξεκινήστε τη διαδικασία μαγειρέματος εκ νέου.



Τι πρέπει να κάνετε, όταν...

Πρόβλημα	Αιτία και διόρθωση
Στην οθόνη εμφανίζεται η ένδειξη 12:00.	<p>Η παροχή ηλεκτρικού ρεύματος από το δίκτυο διακόπηκε για περισσότερες από 150 ώρες.</p> <ul style="list-style-type: none"> ■ Ρυθμίστε εκ νέου την ώρα και την ημερομηνία.
Στην οθόνη εμφανίζεται επιτεύχθηκε η μέγιστη διάρκεια λειτουργίας.	<p>Ο φούρνος ήταν σε λειτουργία για ασυνήθιστα μεγάλο χρονικό διάστημα. Το σύστημα απενεργοποίησης ασφαλείας ενεργοποιήθηκε.</p> <ul style="list-style-type: none"> ■ Επιβεβαιώστε με OK. <p>Ο φούρνος είναι και πάλι έτοιμος να λειτουργήσει.</p>
Στην οθόνη εμφανίζεται η ένδειξη  βλάβη F 32.	<p>Το κλείστρο πόρτας για τον καθαρισμό με πυρόλυση δεν κλείνει.</p> <ul style="list-style-type: none"> ■ Απενεργοποιήστε τον φούρνο και στη συνέχεια, θέστε τον και πάλι σε λειτουργία. Ξεκινήστε στη συνέχεια εκ νέου τον επιθυμητό καθαρισμό με πυρόλυση. ■ Αν η υπόδειξη εμφανίζεται κατ' επανάληψη, καλέστε το Miele Service.
Στην οθόνη εμφανίζεται η ένδειξη  βλάβη F 33.	<p>Το κλείστρο πόρτας για τον καθαρισμό με πυρόλυση δεν ανοίγει.</p> <ul style="list-style-type: none"> ■ Απενεργοποιήστε τον φούρνο και στη συνέχεια, θέστε τον και πάλι σε λειτουργία. ■ Αν το κλείστρο πόρτας δεν μπορεί να ανοίξει, ειδοποιήστε το Miele Service.
βλάβη και εμφανίζεται την οθόνη ένας κωδικός σφάλματος που δεν αναγράφεται εδώ.	<p>Πρόκειται για πρόβλημα που δεν μπορείτε να αντιμετωπίσετε εσείς.</p> <ul style="list-style-type: none"> ■ Απευθυνθείτε στο Miele Service.
Στην οθόνη εμφανίζεται το μήνυμα η λήψη του θερμόμετρου ψητού δεν λειτουργεί, αλλάξτε τη θέση του στον φούρνο.	<p>Το θερμόμετρο ψητού δεν αναγνωρίζεται πλέον.</p> <ul style="list-style-type: none"> ■ Αλλάξτε τη θέση του θερμόμετρου στο ψητό. <p>Αν το θερμόμετρο ψητού δεν αναγνωρίζεται, αυτό σημαίνει ότι έχει βλάβη. Μπορείτε να προμηθευτείτε νέο θερμόμετρο ψητού από τον εμπορικό αντιπρόσωπο Miele ή από το service Miele.</p>
Στην οθόνη εμφανίζεται η λειτουργία δεν είναι διαθέσιμη προς το παρόν μετά από την επιλογή της λειτουργίας αφαίρεση αλάτων.	<p>Το σύστημα εξάτμισης παρουσιάζει βλάβη.</p> <ul style="list-style-type: none"> ■ Απευθυνθείτε στο Miele Service.

Τι πρέπει να κάνετε, όταν...

Πρόβλημα	Αιτία και διόρθωση
<p>Στην οθόνη εμφανίζεται ελαττωματικός έλεγχος υγρασίας τα αυτόματα προγράμματα διεξάγονται χωρίς υγρασία μετά από την επιλογή ενός αυτόματου προγράμματος.</p>	<p>Το σύστημα εξάτμισης παρουσιάζει βλάβη.</p> <ul style="list-style-type: none"> ■ Απευθυνθείτε στο Miele Service. Μπορείτε να εκτελέσετε το αυτόματο πρόγραμμα και χωρίς χρήση υδρατμών.
<p>Σε μια διαδικασία μαγειρέματος με χρήση υδρατμών δεν απορροφάται νερό.</p>	<p>Η εκθεσιακή ρύθμιση είναι ενεργοποιημένη. Μπορείτε να επιλέξετε σημεία μενού στην οθόνη και πλήκτρα αφής, όμως η αντλία του συστήματος εξάτμισης δεν λειτουργεί.</p> <ul style="list-style-type: none"> ■ Απενεργοποιήστε την εκθεσιακή ρύθμιση μέσω ρυθμίσεις εκθεσιακή επίδειξη εκθεσιακή επίδειξη μη ενεργό. <p>Η αντλία του συστήματος εξάτμισης παρουσιάζει βλάβη.</p> <ul style="list-style-type: none"> ■ Απευθυνθείτε στο Miele Service.
<p>Μετά από μια διαδικασία μαγειρέματος ακούγεται ένας θόρυβος λειτουργίας.</p>	<p>Μετά τη λήξη μιας διαδικασίας μαγειρέματος, η τουρμπίνα κρούου αέρα συνεχίζει να λειτουργεί (βλ. κεφάλαιο «Ρυθμίσεις», ενότητα «Παράταση λειτουργίας τουρμπίνας κρούου αέρα»).</p>
<p>Ο φούρνος τέθηκε αυτόματα εκτός λειτουργίας.</p>	<p>Ο φούρνος τίθεται αυτόματα εκτός λειτουργίας για λόγους οικονομίας ρεύματος, όταν, αφού τεθεί σε λειτουργία ο φούρνος ή μετά τη λήξη μιας διαδικασίας μαγειρέματος και μέσα σε ένα συγκεκριμένο χρονικό διάστημα, δεν ακολουθήσει κανένας περαιτέρω χειρισμός.</p> <ul style="list-style-type: none"> ■ Θέστε και πάλι σε λειτουργία τον φούρνο.
<p>Μετά το πέρας του χρόνου που αναγράφεται στους πίνακες διαπιστώνετε ότι τα γλυκά/τα αρτοσκευάσματα δεν έχουν ακόμη ψηθεί.</p>	<p>Η επιλεγμένη θερμοκρασία παρουσιάζει αποκλίσεις από εκείνη που αναφέρεται στη συνταγή.</p> <ul style="list-style-type: none"> ■ Επιλέγεται τη θερμοκρασία που αντιστοιχεί σε εκείνη που αναφέρεται στη συνταγή. <p>Οι ποσότητες των συστατικών παρουσιάζουν αποκλίσεις από εκείνες που αναφέρονται στη συνταγή.</p> <ul style="list-style-type: none"> ■ Ελέγξτε αν έχετε τροποποιήσει τη συνταγή. Με την προσθήκη περισσότερου υγρού υλικού ή αυτών η ζύμη γίνεται πιο υγρή κι έτσι χρειάζεται περισσότερο χρόνο ψησίματος.

Τι πρέπει να κάνετε, όταν...

Πρόβλημα	Αιτία και διόρθωση
Τα γλυκά/τα ζυμαρικά παρουσιάζουν κάποια διαφορά στο ρόδισμα τους.	Έχετε επιλέξει λάθος θερμοκρασία ή επίπεδο. <ul style="list-style-type: none"> ■ Μια κάποια διαφορά στο ρόδισμα υπάρχει πάντοτε. Αν υπάρχει πολύ μεγάλη διαφορά, ελέγχετε αν έχετε επιλέξει τη σωστή θερμοκρασία και το σωστό επίπεδο στήριξης.
	Το υλικό ή το χρώμα της φόρμας δεν είναι κατάλληλα για τον τρόπο λειτουργίας. <ul style="list-style-type: none"> ■ Στον τρόπο λειτουργίας πάνω/κάτω αντίσταση  οι ανοιχτόχρωμες ή χωρίς επικάλυψη φόρμες δεν ενδείκνυνται ιδιαίτερα. Χρησιμοποιείτε ματ και σκουρόχρωμες φόρμες ψησίματος.
Μετά από τον καθαρισμό με πυρόλυση υπάρχουν ακόμη ρύποι στον θάλαμο φούρνου.	Κατά τον καθαρισμό με πυρόλυση οι ρύποι καίγονται και παραμένουν οι στάχτες. <ul style="list-style-type: none"> ■ Αφαιρέστε τη στάχτη με ζεστό νερό, υγρό πλύσης πιάτων στο χέρι και καθαρό απορροφητικό πανί ή καθαρό, υγρό πανί από μικροΐνα. Αν έπειτα υπάρχουν ακόμη χονδροί ρύποι, ξεκινήστε πάλι τον καθαρισμό με πυρόλυση, ενδεχομένως με μεγαλύτερη διάρκεια.
Κατά την τοποθέτηση ή την αφαίρεση των εξαρτημάτων δημιουργούνται θόρυβοι.	Μέσω της ανθεκτικής στην πυρόλυση επιφάνειας των ραγών στήριξης δημιουργείται τριβή κατά την τοποθέτηση και αφαίρεση των εξαρτημάτων. <ul style="list-style-type: none"> ■ Για να αποφύγετε την τριβή, ρίξτε μερικές σταγόνες λάδι φαγητού που αντέχει στις υψηλές θερμοκρασίες σε χαρτί κουζίνας και λιπάνετε με αυτό τις ράγες στήριξης. Επαναλάβετε αυτήν τη διαδικασία μετά από κάθε καθαρισμό με πυρόλυση.
Ο φωτισμός του θαλάμου φούρνου απενεργοποιείται μετά από σύντομο χρονικό διάστημα.	Έχετε επιλέξει τη ρύθμιση φωτισμός «ενεργό» για 15 δευτερόλ.. <ul style="list-style-type: none"> ■ Αν θέλετε να είναι ενεργοποιημένος ο φωτισμός του θαλάμου φούρνου κατά τη διάρκεια όλης της διαδικασίας μαγειρέματος, επιλέξτε τη ρύθμιση φωτισμός ενεργό.
Ο φωτισμός του θαλάμου φούρνου έχει σβήσει ή δεν τίθεται σε λειτουργία.	Έχετε επιλέξει τη ρύθμιση φωτισμός μη ενεργό. <ul style="list-style-type: none"> ■ Με επιλογή του πλήκτρου αφής  ενεργοποιήστε τον φωτισμό φούρνου για 15 δευτερόλεπτα. ■ Αν το επιθυμείτε, επιλέξτε τη ρύθμιση φωτισμός ενεργό ή «ενεργό» για 15 δευτερόλ..
	Ο φωτισμός του θαλάμου φούρνου παρουσιάζει βλάβη. <ul style="list-style-type: none"> ■ Απευθυνθείτε στο Miele Service.

Επικοινωνία σε περίπτωση βλάβης

Για να επισκευαστούν οι βλάβες στη συσκευή σας, τις οποίες δεν μπορείτε να διορθώσετε μόνοι σας, απευθυνθείτε π.χ. στο κατάστημα από το οποίο αγοράσατε τη συσκευή ή στο Miele Service.

Μπορείτε να επικοινωνήσετε με το Miele Service μέσω διαδικτύου στην παρακάτω ιστοσελίδα www.miele.com/service.

Στην τελευταία σελίδα του παρόντος βιβλίου, θα βρείτε τα τηλέφωνα με τα οποία μπορείτε να επικοινωνήσετε για θέματα Service.

Όταν πρόκειται να καλέσετε το Miele Service, θα χρειαστεί να αναφέρετε τον τύπο και τον αριθμό της παραγωγής (αριθμός παραγωγής/αριθμός κατασκευής SN). Τα δύο αυτά στοιχεία βρίσκονται στην πινακίδα τύπου.

Τις πληροφορίες αυτές θα τις βρείτε στην πινακίδα τύπου, η οποία φαίνεται όταν ανοίγετε την πόρτα, στο μπροστινό πλαίσιο.

Εγγύηση

Ο χρόνος εγγύησης της συσκευής είναι 2 χρόνια.

Περισσότερες πληροφορίες για τους όρους εγγύησης θα βρείτε στο συνοδευτικό έντυπο εγγύησης.

Εγκατάσταση

Διαστάσεις εντοιχισμού

Οι διαστάσεις εμφανίζονται σε mm.

Εντοιχισμός σε επάνω ή κολονάτο ντουλάπι

Αν ο φούρνος πρέπει να τοποθετηθεί κάτω από μια εστία, λάβετε υπόψη σας τις υποδείξεις για τον εντοιχισμό της εστίας καθώς και το ύψος εντοιχισμού της.

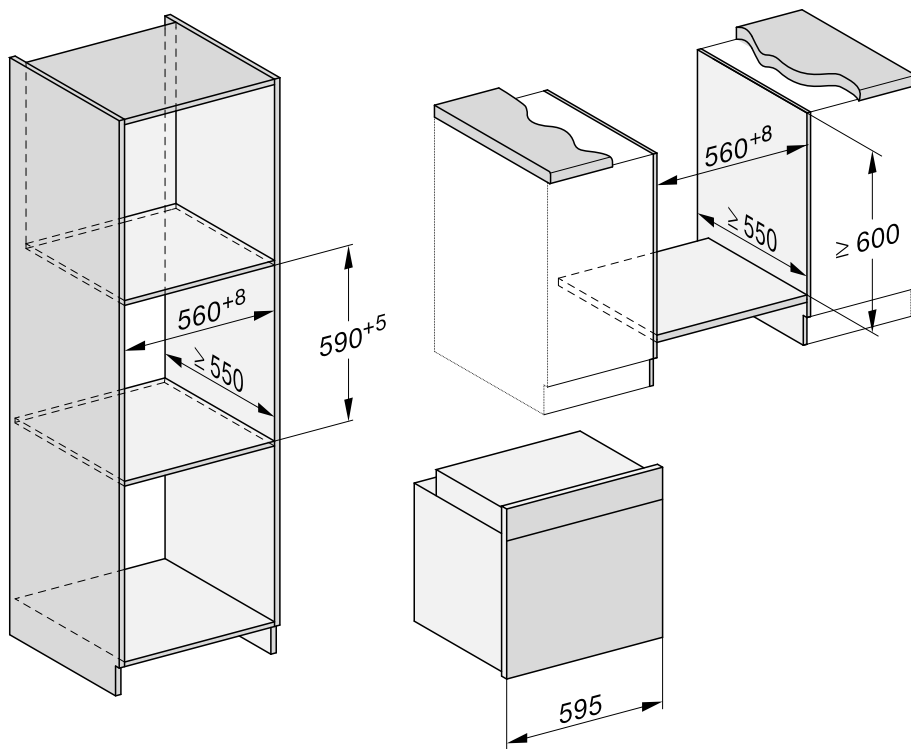

Πλαϊνή όψη

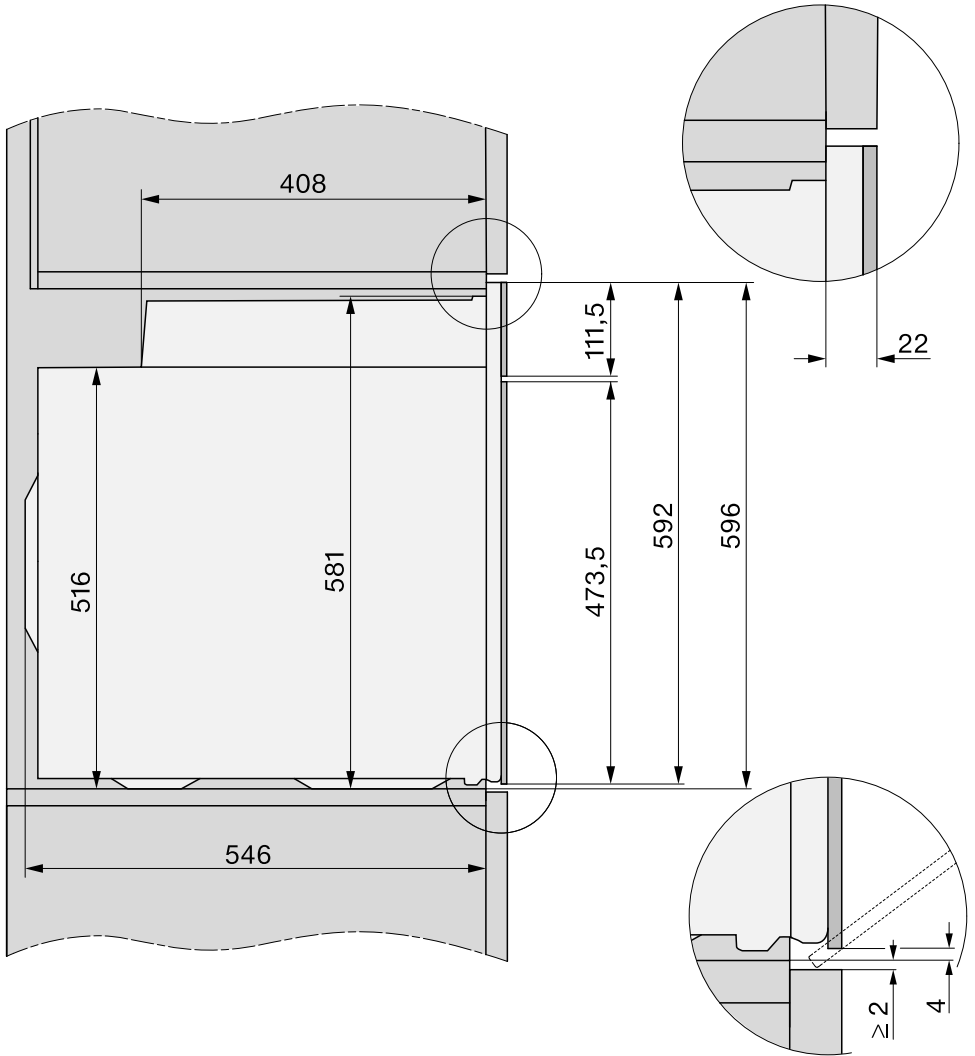

Εγκατάσταση

Συνδέσεις και αερισμός

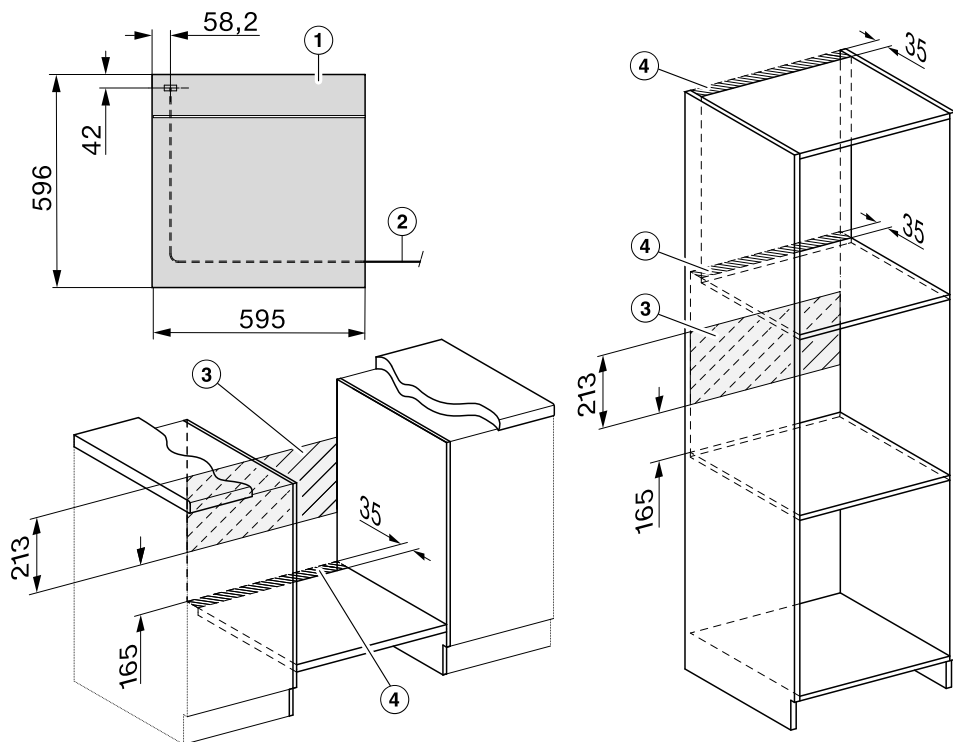

- ① Άποψη από μπροστά
- ② Καλώδιο ηλεκτρικής σύνδεσης, μήκος= 1.500 mm
- ③ Καμία σύνδεση σε αυτήν την περιοχή
- ④ Άνοιγμα αερισμού τουλάχιστον 150 cm²

Τοποθέτηση φούρνου

Χρησιμοποιήστε τον φούρνο μόνο μετά τον εντοιχισμό του, ώστε να είναι εγγυημένη η ασφαλής λειτουργία.

Για να λειτουργήσει απρόσκοπτα ο φούρνος, είναι απαραίτητη η εισροή επαρκούς κρύου αέρα. Ο απαραίτητος κρύος αέρας δεν επιτρέπεται να θερμαίνεται υπερβολικά από άλλες πηγές θερμότητας (π.χ. φούρνους με ξύλα).

Κατά τον εντοιχισμό λάβετε υπόψη σας οπωσδήποτε:

Βεβαιωθείτε ότι η ενδιάμεση επιφάνεια, επάνω στην οποία τοποθετείται ο φούρνος, δεν ακουμπά στον τοίχο.

Μην τοποθετείτε θερμομονωτικά πηγάκια στο ντουλάπι εντοιχισμού.

- Συνδέστε τον φούρνο στο ηλεκτρικό δίκτυο.

Χρησιμοποιήστε για τη μεταφορά τις λαβές που υπάρχουν στα πλαϊνά του περιβλήματος. Είναι σκόπιμο, να ξεμοντάρετε την πόρτα συσκευής, πριν τον εντοιχισμό και να αφαιρέσετε τα εξαρτήματα. Ο φούρνος είναι έτσι πιο ελαφρύς, όταν τον τοποθετείτε στο ντουλάπι εντοιχισμού.

- Αν θέλετε να ξεμοντάρετε την πόρτα, προσπαθήστε να την τραβήξετε από επάνω στο κέντρο με το συνοδευτικό ανοιχτήρι ή τραβήξτε με τα δύο χέρια από τα πλάγια την πόρτα, μέχρι να ανοίξει.

- Ξεμοντάρετε την πόρτα (βλ. κεφ. «Καθαρισμός και φροντίδα», ενότητα «Αφαίρεση πόρτας») και αφαιρέστε τα εξαρτήματα του φούρνου.
- Τοποθετήστε τον φούρνο στο ντουλάπι εντοιχισμού και ευθυγραμμίστε τον.
- Αποκαταστήστε την παροχή ρεύματος στην πρίζα.
- Αγγίξτε το πλήκτρο αφής , για να ανοίξετε την πόρτα, εφόσον δεν την είχατε αφαιρέσει.

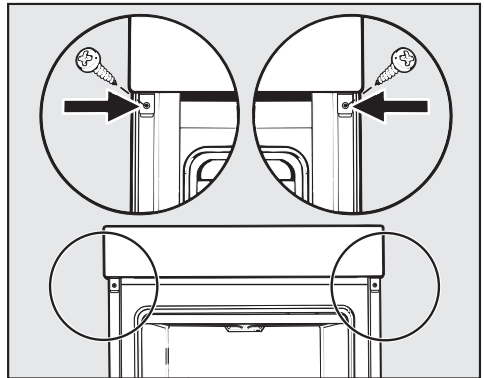

- Στερεώστε τον φούρνο με τις συνοδευτικές βίδες στα πλαϊνά τοιχώματα του ντουλαπιού εντοιχισμού.
- Αν είχατε αφαιρέσει την πόρτα, τοποθετήστε την πάλι στη θέση της (βλ. κεφάλαιο «Καθαρισμός και φροντίδα», ενότητα «Τοποθέτηση πόρτας»).

Εγκατάσταση

Ηλεκτρική σύνδεση

 **Κίνδυνος τραυματισμού!**
Σε περίπτωση ακατάλληλων εργασιών εγκατάστασης, συντήρησης ή επισκευής μπορεί να προκύψουν σημαντικοί κίνδυνοι για τον χειριστή, για τους οποίους η Miele δεν φέρει καμία ευθύνη.

Η σύνδεση στο ηλεκτρικό δίκτυο επιτρέπεται να γίνεται μόνο από εξειδικευμένο ηλεκτρολόγο, ο οποίος έχει πλήρη γνώση και τηρεί σχολαστικά τους ισχύοντες κανονισμούς ασφαλείας και τους πρόσθετους κανονισμούς των τοπικών εταιρειών παροχής ηλεκτρικής ενέργειας.

Η σύνδεση επιτρέπεται να γίνει αποκλειστικά σε ηλεκτρική εγκατάσταση που έχει σχεδιαστεί σύμφωνα με το πρότυπο VDE 0100.

Συνιστάται η **σύνδεση σε πρίζα** (κατά το VDE 0701), γιατί έτσι διευκολύνεται η αποσύνδεση από το ηλεκτρικό δίκτυο σε περίπτωση service.

Αν η πρίζα δεν είναι προσβάσιμη από τον χειριστή ή αν προβλέπεται **μόνιμη σύνδεση** θα πρέπει στην εγκατάσταση να υπάρχει διάταξη αποσύνδεσης για κάθε πόλο.

Ως διάταξη αποσύνδεσης λειτουργούν διακόπτες με άνοιγμα επαφής τουλάχιστον 3 mm, όπως διακόπτες LS, ασφάλειες και επαφείς (EN 60335).

Τα απαραίτητα **στοιχεία σύνδεσης** αναγράφονται στην πινακίδα τύπου που είναι τοποθετημένη στην μπροστινή πλευρά του θαλάμου φούρνου. Τα στοιχεία αυτά πρέπει να συμφωνούν με εκείνα του ηλεκτρικού σας δικτύου.

Αν προκύψουν διευκρινιστικές ερωτήσεις προς τη Miele θα πρέπει να αναφέρετε σε κάθε περίπτωση τα εξής στοιχεία:

- Ονομασία μοντέλου
- Αριθμός κατασκευής
- Στοιχεία σύνδεσης (τάση/συχνότητα/μέγιστη ισχύς παροχής)

Για οποιαδήποτε αλλαγή στις συνδέσεις ή αντικατάσταση του καλωδίου ηλεκτρικής σύνδεσης, πρέπει να χρησιμοποιήσετε τον τύπο καλωδίου H 05 VV-F με την κατάλληλη διατομή.

Είναι δυνατή η προσωρινή ή μόνιμη λειτουργία σε ένα αυτόνομο ή μη δικτυακό σύστημα παροχής ηλεκτρικής ενέργειας (όπως αυτόνομα δίκτυα, εφεδρικά συστήματα). Απαραίτητη προϋπόθεση για τη λειτουργία είναι το σύστημα τροφοδοσίας να συμμορφώνεται με τις προδιαγραφές του προτύπου EN 50160 ή συγκρίσιμων προδιαγραφών.

Τα μέτρα προστασίας που προβλέπονται στην οικιακή εγκατάσταση και σε αυτό το προϊόν της Miele πρέπει επίσης να διασφαλίζουν τη λειτουργία τους σε απομονωμένη λειτουργία ή σε μη δικτυακή λειτουργία ή να αντικαθίστανται από ισοδύναμα μέτρα στην εγκατάσταση. Όπως περι-

γράφεται, για παράδειγμα, στην τρέχουσα έκδοση του VDE-AR-E 2510-2.

Φούρνος

Ο φούρνος διαθέτει 3-κλωνο καλώδιο σύνδεσης με φικς έτοιμο για σύνδεση σε εναλλασσόμενο ρεύμα 230 V, 50 Hz.

Η ασφάλεια πρέπει να είναι 16 A. Η σύνδεση στο ηλεκτρικό δίκτυο επιτρέπεται μόνο μέσω πρίζας σούκο, τοποθετημένης σύμφωνα με τους ισχύοντες κανονισμούς ηλεκτρικής ασφάλειας.























Μέγιστη τιμή σύνδεσης: βλέπε πινακίδα τύπου



Η Miele συνιστά:

Εγκαταστήστε κατάλληλες προστατευτικές διατάξεις (επιτηρητές, σταθεροποιητές τάσης, συστήματα αδιάλειπτης τροφοδότησης ισχύος κ.λπ.) στην εσωτερική ηλεκτρική σας εγκατάσταση, ώστε να προλαμβάνεται η πρόκληση ζημιών ή η εμφάνιση ανωμαλιών στη λειτουργία των συσκευών σας.

Πίνακες μαγειρέματος

Υγρή ζύμη

Γλυκά/Ζυμωτά (εξαρτήματα)		 [°C]		 5 ₁	 [min]	CF
Μάφιν (1 ρηχό ταψί)		150-160	-	2	25-35	-
Μάφιν (2 ρηχά ταψιά)		150-160	-	1+3	30-40 ²	-
Ατομικά κέικ (1 ρηχό ταψί)*		150	-	2	30-40	-
		160 ¹	-	3	20-30	-
Ατομικά κέικ (2 ρηχά ταψιά)*		150 ¹	-	1+3	25-35	-
		150-160	-	2	60-70	-
Κέικ απλό (μακρόστενη φόρμα, 30 cm)		155-165 ¹	-	2	60-70	✓
		150-160	-	2	60-70	-
Κέικ μαρμπρέ ή με φουντούκια (μακρόστενη φόρμα, 30 cm)		150-160	✓	2	60-70	-
		150-160	✓	2	55-65	-
Κέικ μαρμπρέ ή με φουντούκια (στρογγυλή φόρμα/κλασική φόρμα, Ø 26 cm)		150-160	✓	2	60-70	-
		150-160	-	2	40-50	✓
Κέικ φρούτου (ρηχό ταψί)		155-165	-	1	40-50	✓
		150-160	✓	2	55-65	✓
Κέικ φρούτου (λυόμενη φόρμα, Ø 26 cm)		165-175 ¹	-	2	50-60	✓
		150-160	-	2	25-35	-
Βάση τούρτας-παντεσπάνι (φόρμα για βάση τούρτας-παντεσπάνι, Ø 28 cm)		170-180 ¹	-	2	15-25	-
		150-160	-	2	25-35	-

 Τρόπος λειτουργίας,  Θερμοκρασία,  Booster,  5₁ Επίπεδο  Χρόνος μαγειρέματος, CF Crisp function,  Θερμός αέρας plus,  Επάνω/κάτω αντίσταση, ✓ On, - Off

* Οι ρυθμίσεις ισχύουν επίσης για τα πρότυπα κατά EN 60350-1.

¹ Προθερμάνετε τον θάλαμο φούρνου, προτού τοποθετήσετε το φαγητό.

² Αφαιρείτε τα ταψιά νωρίτερα ή αργότερα από τον αναφερόμενο χρόνο, αν το φαγητό/ζυμωτό/γλυκό είναι ήδη επαρκώς ροδισμένο, προτού ολοκληρωθεί ο αναφερόμενος χρόνος μαγειρέματος.

Ζύμη σφιχτή

Γλυκά/Ζυμωτά (εξαρτήματα)		🌡️ [°C]	🔥↑ Booster	₅ Επίπεδο	🕒 [min]	CF
Μπισκότα (1 ρηχό ταψί)		140-150	-	2	25-35	-
		150-160	-	2	25-35	-
Μπισκότα (2 ρηχά ταψιά)		140-150	-	1+3	25-35 ²	-
Κουλουράκια (1 ρηχό ταψί)*		140	-	2	35-45	-
		160 ¹	-	3	25-35	-
Κουλουράκια (2 ρηχά ταψιά)*		140	-	1+3	40-50 ²	-
Βάση τούρτας-παντεσπάνι (φόρμα για βάση τούρτας-παντεσπάνι, Ø 28 cm)		150-160	✓	2	35-45	-
		170-180 ¹	✓	2	20-30	-
Τσιζκέικ (λυόμενη φόρμα, Ø 26 cm)		170-180	-	2	80-90	-
		160-170	-	2	80-90	-
Μηλόπιτα (λυόμενη φόρμα, Ø 20 cm)*		160	-	2	90-100	-
		180	-	1	85-95	-
Μηλόπιτα σκεπαστή (λυόμενη φόρμα, Ø 26 cm)		180-190 ¹	-	2	60-70	✓
		160-170	-	2	60-70	✓
Κέικ φρούτου με γλάσο (λυόμενη φόρμα, Ø 26 cm)		170-180	-	2	60-70	-
		150-160	-	2	55-65	-
Κέικ φρούτου με γλάσο (ρηχό ταψί)		170-180	-	2	50-60	✓
		160-170	-	2	45-55	✓
Τάρτα γλυκιά (ρηχό ταψί)		210-220 ¹	✓	1	45-55	✓
		190-200	-	2	40-50	✓

Τρόπος λειτουργίας, 🌡️ Θερμοκρασία, 🔥↑ Booster, ₅ Επίπεδο, 🕒 Χρόνος μαγειρέματος, CF Crisp function, Θερμός αέρας plus, Θερμός αέρας Eco, Επάνω/κάτω αντίσταση, Εντατικό ψήσιμο, ✓ On, - Off



























* Οι ρυθμίσεις ισχύουν επίσης για τα πρότυπα κατά EN 60350-1.









1 Προθερμάνετε τον θάλαμο φούρνου, προτού τοποθετήσετε το φαγητό.

2 Αφαιρείτε τα ταψιά νωρίτερα ή αργότερα από τον αναφερόμενο χρόνο, αν το φαγητό/ζυμωτό/γλυκό είναι ήδη επαρκώς ροδισμένο, προτού ολοκληρωθεί ο αναφερόμενος χρόνος μαγειρέματος.

Πίνακες μαγειρέματος

Ζύμη μαγιάς

Γλυκά/Ζυμωτά (εξαρτήματα)					CF			
		[°C]					[min]	
Κέικ κλασικό (κλασική φόρμα, Ø 24 cm)		150-160	-	2	50-60	-		
		160-170	-	2	50-60	-		
Χριστουγεννιάτικο κέικ (Στόλεν)		150-160	-	2	55-65	-		
		160-170	✓	2	55-65	-		
Κέικ με τρίμμα ζύμης, με/χωρίς φρούτα (ρηχό ταψί)		160-170	-	2	35-45	✓		
		170-180	-	3	45-55	✓		
Κέικ φρούτου (ρηχό ταψί)		160-170	✓	2	45-55	✓		
		170-180	✓	3	45-55	✓		
Μηλοπιτάκια/Κρουασάν με σταφίδες (1 ρηχό ταψί)		160-170	✓	2	25-35	-		
Μηλοπιτάκια/Κρουασάν με σταφίδες (2 ρηχά ταψιά)		160-170	✓	1+3	30-40 ³	-		
Ψωμί άσπρο (χωρίς φόρμα)		190-200	✓	2	30-40 ⁴	-		
		190-200	-	2	30-40	-		
Λευκό ψωμί (μακρόστενη φόρμα, 30 cm)		180-190	✓	2	45-55	-		
		190-200 ¹	✓	2	55-65 ⁵	✓ ⁶		
Ψωμί ολικής άλεσης (μακρόστενη φόρμα, 30 cm)		180-190	✓	2	55-65	-		
		200-210 ¹	✓	2	55-65 ⁵	✓ ⁶		
Φούσκωμα ζύμης		30-35	-	- ²	-	-		

 Τρόπος λειτουργίας,  Θερμοκρασία,  Booster,  Επίπεδο,  Χρόνος μαγειρέματος, CF Crisp function,  Θερμός αέρας plus,  Klima Plus + Θερμός αέρας plus,  Klima Plus + Επάνω/κάτω αντίσταση,  Επάνω/κάτω αντίσταση, ✓ On, - Off

- 1 Προθερμάνετε τον θάλαμο φούρνου, προτού τοποθετήσετε το φαγητό.
- 2 Τοποθετήστε τη σχάρα στο δάπεδο του θαλάμου φούρνου και βάλτε επάνω της το σκεύος. Ανάλογα με το μέγεθος του σκεύους μπορείτε επίσης να αφαιρέσετε τις ράγες στήριξης.
- 3 Αφαιρείτε τα ταψιά νωρίτερα ή αργότερα από τον αναφερόμενο χρόνο, αν το φαγητό/ζυμωτό/γλυκό είναι ήδη επαρκώς ροδιωμένο, προτού ολοκληρωθεί ο αναφερόμενος χρόνος μαγειρέματος.
- 4 Ενεργοποιήστε 1 ριπή ατμού στην αρχή της διαδικασίας μαγειρέματος.
- 5 Ενεργοποιήστε 2 ριπές ατμού στην αρχή της διαδικασίας μαγειρέματος.
- 6 Ενεργοποιήστε τη λειτουργία για τραγανή επιφάνεια Crisp function 15 λεπτά μετά από την έναρξη της διαδικασίας μαγειρέματος.

Ζύμη τυριού κβαρκ-λαδιού

Γλυκά/Ζυμωτά (εξαρτήματα)		 [°C]	 Booster	 Επίπεδο	 [min]	CF
Κέικ φρούτου (ρηχό ταψί)		160-170	✓	2	45-55	✓
		170-180	✓	3	45-55	✓
Μηλοπιτάκια/Κρουασάν με σταφίδες (1 ρηχό ταψί)		160-170	-	3	25-35	✓
Μηλοπιτάκια/Κρουασάν με σταφίδες (2 ρηχά ταψιά)		150-160	✓	1+3	25-35 ¹	✓

Τρόπος λειτουργίας, Θερμοκρασία, Booster, Επίπεδο Χρόνος μαγειρέματος, CF Crisp function, Θερμός αέρας plus, Επάνω/κάτω αντίσταση, ✓ On, - Off

¹ Αφαιρείτε τα ταψιά νωρίτερα ή αργότερα από τον αναφερόμενο χρόνο, αν το φαγητό/ζυμωτό/γλυκό είναι ήδη επαρκώς ροδισμένο, προτού ολοκληρωθεί ο αναφερόμενος χρόνος μαγειρέματος.

Ζύμη για παντεσπάνι

Γλυκά/Ζυμωτά (εξαρτήματα)		 [°C]	 Booster	 Επίπεδο	 [min]	CF
Βάση παντεσπάνι (2 αυγά, λυόμενη φόρμα, Ø 26 cm)		160-170 ¹	-	2	15-25	-
Βάση παντεσπάνι (4-6 αυγά, λυόμενη φόρμα, Ø 26 cm)		150-160 ¹	-	2	30-40	-
Αφράτο παντεσπάνι (λυόμενη φόρμα, Ø 26 cm)*		180	-	2	25-35	-
		150-170 ¹	-	2	25-45	-
Παντεσπάνι (ταψί)		180-190 ¹	✓	1	15-25	-













Τρόπος λειτουργίας, Θερμοκρασία, Booster, Επίπεδο Χρόνος μαγειρέματος, CF Crisp function, Θερμός αέρας plus, Επάνω/κάτω αντίσταση, ✓ On, - Off







* Οι ρυθμίσεις ισχύουν επίσης για τα πρότυπα κατά EN 60350-1.

¹ Προθερμάνετε τον θάλαμο φούρνου, προτού τοποθετήσετε το φαγητό.

Πίνακες μαγειρέματος

Ζύμη για σου, ζύμη σφολιάτα, μπεζέδες



















Γλυκά/Ζυμωτά (εξαρτήματα)		 [°C]		 5 1	 [min]	CF
Σου (1 ρηχό ταψί)		160-170	-	2	30-40	✓
		160-170	-	2	25-35 ¹	✓ ²
Πιτάκια (1 ρηχό ταψί)		180-190	-	2	20-30	-
Πιτάκια (2 ρηχά ταψιά)		180-190	-	1+3	20-30 ³	-
Αμυγδαλωτά (1 ρηχό ταψί)		120-130	-	2	25-50	✓
Αμυγδαλωτά (2 ρηχά ταψιά)		120-130	-	1+3	25-50 ³	✓
Μαρέγκα/Μπεζέδες (1 ρηχό ταψί, 6 τεμάχια, Ø 6 cm)		80-100	-	2	120-150	✓
Μαρέγκα/Μπεζέδες (2 ρηχά ταψιά, έκαστο 6 τεμάχια, Ø 6 cm)		80-100	-	1+3	150-180	✓











 Τρόπος λειτουργίας,  Θερμοκρασία,  Booster,  5
1 Επίπεδο,  Χρόνος μαγειρέματος, CF Crisp function,  Θερμός αέρας plus,  Επαγγελματικό ψήσιμο + Θερμός αέρας plus, ✓ ON, - OFF

* Οι ρυθμίσεις ισχύουν επίσης για τα πρότυπα κατά EN 60350-1.

- 1 Ενεργοποιήστε 1 ριπή ατμού 8 λεπτά μετά από την έναρξη της διαδικασίας μαγειρέματος.
- 2 Ενεργοποιήστε τη λειτουργία για τραγανή επιφάνεια Crisp function 15 λεπτά μετά από την έναρξη της διαδικασίας μαγειρέματος.
- 3 Αφαιρείτε τα ταψιά νωρίτερα ή αργότερα από τον αναφερόμενο χρόνο, αν το φαγητό/ζυμωτό/γλυκό είναι ήδη επαρκώς ροδισμένο, προτού ολοκληρωθεί ο αναφερόμενος χρόνος μαγειρέματος.

Αλμυρά

Φαγητό/ζυμωτό/γλυκό (εξαρτήματα)		 [°C]		 ⁵ ₁	 [min]	CF
Τάρτα αλμυρή (ρηχό ταψί)		220-230 ³	✓	1	30-40	✓
		180-190	-	1	45-55	✓
Κρεμμυδόπιτα (ρηχό ταψί)		180-190 ³	✓	2	25-35	✓
		170-180	-	2	30-40	✓
Πίτσα, ζύμη μαγιάς (ρηχό ταψί)		170-180	✓	2	25-35	✓
		210-220 ³	-	2	20-30	✓
Πίτσα, ζύμη τυριού κβαρκ-λαδιού (ρηχό ταψί)		170-180	✓	2	25-35	✓
		190-200 ³	✓	3	25-35	✓
Κατεψυγμένη πίτσα, προψημένη (σχάρα)		200-210	-	2	20-25	-
Τοστ* (σχάρα)		300	-	3	5-8	-
Ογκρατέν (π.χ. τοστ) ¹		275 ⁴	-	3	3-6	-
Λαχανικά στο γκριλ ¹		275 ⁴	-	4	5-10 ⁵	✓
		250 ⁴	-	3	5-10 ⁵	✓
Ρατατούιγ (ταψί γενικής χρήσης)		180-190	-	2	40-60	-

 Τρόπος λειτουργίας,  Θερμοκρασία,  Booster, ⁵₁ Επίπεδο,  Χρόνος μαγειρέματος, CF Crisp function,  Θερμός αέρας plus,  Θερμός αέρας Eco,  Επάνω/κάτω αντίσταση,  Εντατικό ψήσιμο,  Γκριλ μεγάλη επιφάνεια,  Γκριλ με αέρα, ✓ On, - Off

* Οι ρυθμίσεις ισχύουν επίσης για τα πρότυπα κατά EN 60350-1.

¹ Χρησιμοποιήστε σχάρα και ταψί γενικής χρήσης.

² Ανάλογα με την ποσότητα μπορείτε να χρησιμοποιήσετε και τον τρόπο λειτουργίας «Γκριλ μικρή επιφάνεια» .











³ Προθερμάνετε τον θάλαμο φούρνου, προτού τοποθετήσετε το φαγητό.











⁴ Προθερμάνετε τον θάλαμο φούρνου 5 λεπτά, προτού τοποθετήσετε το φαγητό.

⁵ Γυρίστε το φαγητό/ζυμωτό/γλυκό από την άλλη πλευρά, αν είναι εφικτό, μετά το μισό του χρόνου.

Πίνακες μαγειρέματος

Βοδινό















Φαγητό/ζυμωτό/γλυκό (εξαρτήματα)		 [°C]		 ⁵	 [min]	 [°C]
Βοδινό ψητό γάστρος, περ. 1 kg (γάστρες με καπάκι)	 ²	150-160 ³	✓	2	120-130 ⁵	--
	 ²	170-180 ³	✓	2	120-130 ⁵	--
	 ²	180-190	-	2	160-180 ⁶	--
Βοδινό φιλέτο, περ. 1 kg (ταψί γενικής χρήσης)	 ²	180-190 ³	✓	2	25-60	45-75
Βοδινό φιλέτο ελαφρά ψημένο, περ. 1 kg ¹	 ²	80-85	-	2	70-80	45-48
Βοδινό φιλέτο μέτρια ψημένο, περ. 1 kg ¹	 ²	90-95	-	2	80-90	54-57
Βοδινό φιλέτο καλοψημένο, περ. 1 kg ¹	 ²	95-100	-	2	110-130	63-66
Ροσμπίφ, περ. 1 kg (ταψί γενικής χρήσης)	 ²	180-190 ³	✓	2	35-65	45-75
Ροσμπίφ ελαφρά ψημένο, περ. 1 kg ¹	 ²	80-85	-	2	80-90	45-48
Ροσμπίφ μέτρια ψημένο, περ. 1 kg ¹	 ²	90-95	-	2	110-120	54-57
Ροσμπίφ καλοψημένο, περ. 1 kg ¹	 ²	95-100	-	2	130-140	63-66
Μπέργκερ, κεφτεδάκια ^{*,1}	 ²	300 ⁴	-	4	15-25 ⁷	--









 Τρόπος λειτουργίας,  Θερμοκρασία,  Booster, ⁵ Επίπεδο,  Χρόνος μαγειρέματος,  Θερμοκρασία πυρήνα,  Αυτόματο ψήσιμο,  Επάνω/κάτω αντίσταση,  Θερμός αέρας Eco,  Ειδική εφαρμογή «Ψήσιμο σε χαμηλή θερμοκρασία»,  Γκριλ μεγάλη επιφάνεια, ✓ On, - Off

* Οι ρυθμίσεις ισχύουν επίσης για τα πρότυπα κατά EN 60350-1.

- Χρησιμοποιήστε σχάρα και ταψί γενικής χρήσης.
- Πρώτα σοτάρετε το κρέας στην εστία.
- Προθερμάνετε τον θάλαμο φούρνου, προτού τοποθετήσετε το φαγητό.
- Προθερμάνετε τον θάλαμο φούρνου 5 λεπτά, προτού τοποθετήσετε το φαγητό.
- Αρχικά μαγειρέψτε με καπάκι. Αφαιρέστε το καπάκι μετά από 90 λεπτά του χρόνου μαγειρέματος και προσθέστε περίπου 0,5 l υγρό.
- Αρχικά μαγειρέψτε με καπάκι. Αφαιρέστε το καπάκι μετά από 100 λεπτά του χρόνου μαγειρέματος και προσθέστε περίπου 0,5 l υγρό.
- Γυρίστε το φαγητό/ζυμωτό/γλυκό από την άλλη πλευρά, αν είναι εφικτό, μετά το μισό του χρόνου.

Μοσχάρι



















Φαγητό/ζυμωτό/γλυκό (εξαρτήματα)		 [°C]		 5 1	 [min]	 [°C]
Μοσχάρι ψητό γάστρας, περ. 1,5 kg (γάστρα με καπάκι)	 ²	160-170 ³	✓	2	120-130 ⁴	--
	 ²	170-180 ³	✓	2	120-130 ⁴	--
Φιλέτο μοσχάρι, περ. 1 kg (ταψί γενικής χρήσης)	 ²	160-170 ³	✓	2	30-60	45-75
Μοσχάρι φιλέτο ελαφρά ψημένο, περ. 1 kg ¹	 ²	80-85	-	2	50-60	45-48
Μοσχάρι φιλέτο μέτρια ψημένο, περ. 1 kg ¹	 ²	90-95	-	2	80-90	54-57
Μοσχάρι φιλέτο καλοψημένο, περ. 1 kg ¹	 ²	95-100	-	2	90-100	63-66
Μοσχάρι πλάτη ελαφρά ψημένο, περ. 1 kg ¹	 ²	80-85	-	2	80-90	45-48
Μοσχάρι πλάτη μέτρια ψημένο, περ. 1 kg ¹	 ²	90-95	-	2	100-130	54-57
Μοσχάρι πλάτη καλοψημένο, περ. 1 kg ¹	 ²	95-100	-	2	130-140	63-66













 Τρόπος λειτουργίας,  Θερμοκρασία,  Booster, ⁵/₁ Επίπεδο,  Χρόνος μαγειρέματος,  Θερμοκρασία πυρήνα,  Αυτόματο ψήσιμο,  Επάνω/κάτω αντίσταση,  Ειδική εφαρμογή «Ψήσιμο σε χαμηλή θερμοκρασία», ✓ On, - Off

- Χρησιμοποιήστε σχάρα και ταψί γενικής χρήσης.
- Πρώτα σοτάρете το κρέας στην εστία.
- Προθερμάνετε τον θάλαμο φούρνου, προτού τοποθετήσετε το φαγητό.
- Αρχικά μαγειρέψτε με καπάκι. Αφαιρέστε το καπάκι μετά από 90 λεπτά του χρόνου μαγειρέματος και προσθέστε περίπου 0,5 l υγρό.

Πίνακες μαγειρέματος













Χοιρινό









Φαγητό/ζυμωτό/γλυκό (εξαρτήματα)		 Θερμοκρασία [°C]	 Booster	 Επίπεδο ⁵	 Χρόνος μαγειρέματος [min]	 Θερμοκρασία πυρήνα [°C]
Χοιρινό ψητό/λαιμός ψητός, περ. 1 kg (γάστρα με καπάκι)		160-170	✓	2	130-140 ⁵	80-90
		170-180	✓	2	130-140 ⁵	80-90
Χοιρινό ψητό με πέτσα, περ. 2 kg (γάστρα)		180-190	✓	2	130-150 ^{6,7,8}	80-90
		190-200	✓	2	130-150 ^{7,8}	80-90
Χοιρινό φιλέτο, περ. 350 g ¹		90-100	-	2	70-90	63-69
Χοιρομέρι ψητό, περ. 1,5 kg (γάστρα με καπάκι)		160-170	-	2	130-160 ⁹	80-90
Χοιρινό καπνιστό, περ. 1 kg (ταψί γενικής χρήσης)		150-160	✓	2	50-60 ⁶	63-68
Χοιρινό καπνιστό, περ. 1 kg ¹		95-105	-	2	140-160	63-66
Ρολό κιμά ψητό, περ. 1 kg (ταψί γενικής χρήσης)		170-180	✓	2	60-70 ⁷	80-85
		190-200	✓	2	70-80 ⁷	80-85
Μπέικον ¹		300 ⁴	-	4	3-5	--
Λουκάνικα ¹		220 ⁴	-	3	8-15 ¹⁰	--

 Τρόπος λειτουργίας,  Θερμοκρασία,  Booster,  Επίπεδο,  Χρόνος μαγειρέματος,  Θερμοκρασία πυρήνα,  Αυτόματο ψήσιμο,  Επάνω/κάτω αντίσταση,  Θερμός αέρας Eco,  Klima Plus + Θερμός αέρας plus,  Ειδική εφαρμογή «Ψήσιμο σε χαμηλή θερμοκρασία»,  Γκριλ μεγάλη επιφάνεια, ✓ On, - Off

- Χρησιμοποιήστε σχάρα και ταψί γενικής χρήσης.
- Πρώτα σοτάρετε το κρέας στην εστία.
- Ενεργοποιήστε τη λειτουργία Crisp function για τραγανή επιφάνεια.
Ανάλογα με την ποσότητα μπορείτε να χρησιμοποιήσετε τον τρόπο λειτουργίας γκριλ μικρή επιφάνεια .
- Προθερμάνετε τον θάλαμο φούρνου 5 λεπτά, προτού τοποθετήσετε το φαγητό.
- Αρχικά μαγειρέψτε με καπάκι. Αφαιρέστε το καπάκι μετά από 60 λεπτά του χρόνου μαγειρέματος και προσθέστε περίπου 0,5 l υγρό.
- Καθ' όλη τη διάρκεια μαγειρέματος ενεργοποιήστε ξεχωριστά 3 χειροκίνητες ριπές ατμού μετά από την αρχική θέρμανση.
- Αφού παρέλθει ο μισός χρόνος μαγειρέματος, προσθέστε περίπου 0,5 l υγρό.
- 60 λεπτά μετά από την έναρξη της διαδικασίας μαγειρέματος ενεργοποιήστε τη λειτουργία Crisp function για τραγανή επιφάνεια.
- Αρχικά μαγειρέψτε με καπάκι. Αφαιρέστε το καπάκι μετά από 100 λεπτά του χρόνου μαγειρέματος και προσθέστε περίπου 0,5 l υγρό.
- Γυρίστε το φαγητό/ζυμωτό/γλυκό από την άλλη πλευρά, αν είναι εφικτό, μετά το μισό του χρόνου.

Αρνί, κυνήγι

Φαγητό/ζυμωτό/γλυκό (εξαρτήματα)		 [°C]		 ⁵ ₁	 [min]	 [°C]
Αρνί μπούτι με κόκκαλο, περ. 1,5 kg (γάστρα με καπάκι)		170-180	-	2	100-120 ³	64-82
Αρνίσια πλάτη χωρίς κόκκαλο (ταψί γενικής χρήσης)	 ¹	180-190 ²	✓	2	10-20	53-80
Αρνίσια πλάτη χωρίς κόκκαλο (σχάρα και ταψί γενικής χρήσης)	 ¹	95-105	-	2	40-60	54-66
Πλάτη ελαφιού χωρίς κόκκαλο (ταψί γενικής χρήσης)	 ¹	160-170 ²	-	2	70-90	60-81
Ζαρκάδι πλάτη χωρίς κόκκαλο (ταψί γενικής χρήσης)	 ¹	140-150 ²	-	2	25-35	60-81
Μπούτι αγριογούρουνου χωρίς κόκκαλο, περ. 1 kg (γάστρα με καπάκι)	 ¹	170-180	-	2	100-120 ³	80-90







 Τρόπος λειτουργίας,  Θερμοκρασία,  Booster, ⁵₁ Επίπεδο,  Χρόνος μαγειρέματος,  Θερμοκρασία πυρήνα,  Επάνω/κάτω αντίσταση,  Ειδική εφαρμογή «Ψήσιμο σε χαμηλή θερμοκρασία», ✓ On, - Off

- 1 Πρώτα σοτάρετε το κρέας στην εστία.
- 2 Προθερμάνετε τον θάλαμο φούρνου, προτού τοποθετήσετε το φαγητό.
- 3 Αρχικά μαγειρέψτε με καπάκι. Αφαιρέστε το καπάκι μετά από 50 λεπτά του χρόνου μαγειρέματος και προσθέστε περίπου 0,5 l υγρό.

Πίνακες μαγειρέματος

Πουλερικά, ψάρι

















Φαγητό/ζυμωτό/γλυκό (εξαρτήματα)		🌡️ [°C]	🔥↕ Booster	 ⁵ [min]	🕒 [min]	🔥 [°C]
Πουλερικά, 0,8-1,5 kg (ταψί γενικής χρήσης)		170-180	✓	2	55-65	85-90
Κοτόπουλο, περ. 1,2 kg (σχάρα στο ταψί γενικής χρήσης)		180-190 ¹	-	2	60-70 ³	85-90
Πουλερικά, περ. 2 kg (γάστρα)		180-190	✓	2	100-120 ⁴	85-90
		190-200	✓	3	100-120 ⁴	85-90
Πουλερικά, περ. 4 kg (γάστρα)		160-170	✓	2	180-200 ⁵	90-95
		180-190	✓	2	180-200 ⁵	90-95
Ψάρι, 200-300 g (π.χ. πέστροφες) (ταψί γενικής χρήσης)		210-220 ²	-	2	15-25 ⁶	75-80
Ψάρι, 1-1,5 kg (π.χ. ροζ πέστροφα) (ταψί γενικής χρήσης)		210-220 ²	-	2	30-40 ⁶	75-80
Φιλέτο ψαριού σε μεμβράνη, 200-300 g (ταψί γενικής χρήσης)		200-210	-	2	25-30	75-80









 Τρόπος λειτουργίας, 🌡️ Θερμοκρασία, 🔥↕ Booster, ⁵ Επίπεδο, 🕒 Χρόνος μαγειρέματος, 🔥 Θερμοκρασία πυρήνα,  Αυτόματο ψήσιμο,  Γκριλ με θερμό αέρα,  Επάνω/κάτω αντίσταση,  Klima Plus + Επάνω/κάτω αντίσταση,  Θερμός αέρας Eco, ✓ On, - Off

- 1 Προθερμάνετε τον θάλαμο φούρνου 5 λεπτά, προτού τοποθετήσετε το φαγητό.
- 2 Προθερμάνετε τον θάλαμο φούρνου, προτού τοποθετήσετε το φαγητό.
- 3 Αν είναι εφικτό, όταν περάσει ο μισός χρόνος ψησίματος, γυρίζετε το ψητό από την άλλη πλευρά.
- 4 Προσθέστε στην αρχή της διαδικασίας μαγειρέματος περ. 0,25 l υγρό.
- 5 Μετά από 30 λεπτά προσθέστε περ. 0,5 l υγρό.
- 6 Ενεργοποιείτε 1 χειροκίνητη ριπή ατμού 5 λεπτά μετά από την έναρξη της διαδικασίας μαγειρέματος.

Στοιχεία για τα ινοστιούτα ελέγχου

Δοκιμαστικά φαγητά σύμφωνα με το EN 60350-1

Δοκιμαστικά φαγητά (εξαρτήματα)		 [°C]		 ⁵ ₁	 [min]	CF
Μικρά κέικ (1 ρηχό ταψί ¹)		150	-	2	30-40	-
		160 ⁴	-	3	20-30	-
Μικρά κέικ (2 ρηχά ταψιά ¹)		150 ⁴	-	1+3	25-35	-
Κουλουράκια (1 ταψί ¹)		140	-	2	35-45	-
		160 ⁴	-	3	25-35	-
Κουλουράκια (2 ταψιά ¹)		140	-	1+3	40-50 ⁶	-
Μηλόπιτα (Σχάρα ¹ , λυόμενη φόρμα ² , Ø 20 cm)		160	-	2	90-100	-
		180	-	1	85-95	-
Αφράτο παντεσπάνι (σχάρα ¹ , λυόμενη φόρμα ² , Ø 26 cm)		180	-	2	25-35	-
	 ³	150-170 ⁴	-	2	25-45	-
Φέτες τoστ (σχάρα ¹)		300	-	3	5-8	-
Μπέργκερ (σχάρα ¹ στο ταψί γενικής χρήσης ¹)		300 ⁵	-	4	15-25 ⁷	-

 Τρόπος λειτουργίας,  Θερμοκρασία,  Booster, ⁵₁ Επίπεδο,  Χρόνος μαγειρέματος, CF Crisp function,  Θερμός αέρας plus,  Επάνω/κάτω αντίσταση,  Γκριλ μεγάλη επιφάνεια ✓ On, - Off

- ¹ Χρησιμοποιείτε αποκλειστικά και μόνο γνήσια εξαρτήματα Miele.
- ² Χρησιμοποιείτε ματ, σκουρόχρωμη λυόμενη φόρμα. Τοποθετείτε τη λυόμενη φόρμα στο κέντρο της σχάρας.
- ³ Γενικά επιλέγετε τη χαμηλότερη θερμοκρασία και ελέγχετε το φαγητό/το γλυκό το συντομότερο δυνατό μετά από την τοποθέτηση στον φούρνο.
- ⁴ Προθερμάνετε τον θάλαμο φούρνου, προτού τοποθετήσετε το φαγητό.
- ⁵ Προθερμάνετε τον θάλαμο φούρνου 5 λεπτά, προτού τοποθετήσετε το φαγητό.
- ⁶ Αφαιρείτε τα ταψιά νωρίτερα ή αργότερα από τον αναφερόμενο χρόνο, αν το φαγητό/ζυμωτό/γλυκό είναι ήδη επαρκώς ροδισμένο, προτού ολοκληρωθεί ο αναφερόμενος χρόνος μαγειρέματος.
- ⁷ Γυρίστε το φαγητό/ζυμωτό/γλυκό από την άλλη πλευρά, αν είναι εφικτό, μετά το μισό του χρόνου.

Στοιχεία για τα ινστιτούτα ελέγχου

Κλάση ενεργειακής απόδοσης κατά EN 60350-1

Η εξακρίβωση της κλάσης ενεργειακής απόδοσης γίνεται σύμφωνα με το EN 60350-1.

Κλάση ενεργειακής απόδοσης: A+

Λάβετε υπόψη σας τις παρακάτω υποδείξεις κατά την εκτέλεση της μέτρησης:

- Η μέτρηση εκτελείται στον τρόπο λειτουργίας Θερμός αέρας Eco .
- Επιλέξτε τη ρύθμιση φωτισμός | «ενεργό» για 15 δευτερόλ. (βλ. κεφ. «Ρυθμίσεις», ενότητα «φωτισμός»).
- Επιλέξτε τη ρύθμιση Χειρισμός με τη βοήθεια αισθητή | Φως ανάβει με την προσέγγιση | μη ενεργό (βλέπε κεφάλαιο «Ρυθμίσεις», ενότητα «Χειρισμός με τη βοήθεια αισθητή»).
- Κατά τη διάρκεια της μέτρησης στο θάλαμο φούρνου υπάρχουν μόνο τα εξαρτήματα που είναι απαραίτητα για τη μέτρηση. Μην χρησιμοποιείτε άλλα τυχόν διαθέσιμα εξαρτήματα, όπως συρόμενες ράγες FlexiClip ή μέρη με καταλυτική επίστρωση όπως τα πλαϊνά τοιχώματα ή τη λαμαρίνα οροφής.
- Μια σημαντική προϋπόθεση για την εξακρίβωση της κλάσης ενεργειακής απόδοσης είναι να είναι στεγανά κλεισμένη η πόρτα κατά τη διάρκεια της μέτρησης. Ανάλογα με τα χρησιμοποιούμενα στοιχεία μέτρησης μπορεί η στεγανότητα της πόρτας να επηρεαστεί λίγο ή πολύ. Αυτό έχει αρνητικές επιπτώσεις στο αποτέλεσμα της μέτρησης. Αυτό το πρόβλημα μπορεί να αντιμετωπιστεί πιέζοντας την πόρτα. Σε δυσμενείς συνθήκες, ενδέχεται να απαιτηθούν κατάλληλα τεχνικά βοηθητικά μέσα. Αυτό το πρόβλημα δεν εμφανίζεται στην κανονική χρήση.

Τεχνικά χαρακτηριστικά οικιακών ηλεκτρικών φούρνων

σύμφωνα με κανονισμό (ΕΕ) Αρ. 65/2014 και κανονισμό (ΕΕ) Αρ. 66/2014

MIELE	
Όνομασία μοντέλου/χαρακτηριστικό μοντέλου	H 7860 BPX
Δείκτης ενεργειακής απόδοσης /θάλαμος φούρνου (EEI _{θάλαμου})	81,7
Τάξη ενεργειακής απόδοσης /θάλαμος φούρνου	
A +++(ανώτατη απόδοση) έως D (κατώτατη απόδοση)	A+
Η κατανάλωση ενέργειας ανά πρόγραμμα και θάλαμο φούρνου στη συμβατική λειτουργία	1,10 kWh
Η κατανάλωση ενέργειας ανά πρόγραμμα και θάλαμο φούρνου στη λειτουργία με ανακύκλωση αέρα	0,71 kWh
Αριθμός θαλάμων φούρνου	1
Πηγές θέρμανσης ανά θάλαμο φούρνου	electric
Όγκος του θαλάμου φούρνου	76 l
Μάζα της συσκευής	47,0 kg

Δια της παρούσης η εταιρεία Miele δηλώνει ότι αυτός ο φούρνος ανταποκρίνεται στην οδηγία 2014/53/ΕΕ.

Το πλήρες κείμενο της Δήλωσης Πιστότητας της Ευρωπαϊκής Ένωσης είναι διαθέσιμο μέσω internet στις διευθύνσεις που ακολουθούν:

- Προϊόντα, λήψη, στη διεύθυνση www.miele.gr
- Service, ζήτηση πληροφοριών, οδηγίες χρήσης, στη διεύθυνση www.miele.gr/domestic/customer-information-385.htm με εισαγωγή της ονομασίας του προϊόντος ή του αριθμού κατασκευής

Ζώνη συχνοτήτων της μονάδας WLAN	2,4000–2,4835 GHz
----------------------------------	-------------------

Μέγιστη ισχύς εκπομπής της μονάδας WLAN	< 100 mW
---	----------

Ζώνη συχνοτήτων του θερμομέτρου ψητού	433,2–434,6 MHz
---------------------------------------	-----------------

Μέγιστη ισχύς εκπομπής του θερμομέτρου ψητού	< 10 mW
--	---------

Πνευματικά δικαιώματα και άδειες

Για τον χειρισμό και τον έλεγχο του μηχανήματός της η Miele χρησιμοποιεί δικό της λογισμικό ή λογισμικό τρίτων που δεν υπόκειται στους όρους της επονομαζόμενης άδειας open source. Το συγκεκριμένο λογισμικό/τα στοιχεία λογισμικού προστατεύεται/προστατεύονται από πνευματικά δικαιώματα. Υποχρεούστε να σεβαστείτε τόσο τα πνευματικά δικαιώματα της Miele όσο και αυτά των τρίτων παρόχων λογισμικού.

Επιπλέον, το συγκεκριμένο μηχάνημα περιέχει στοιχεία λογισμικού που διατίθενται υπό τους όρους της άδειας open source. Μέσω της επιλογής Ρυθμίσεις | Νομικές πληροφορίες | Άδειες open source του μηχανήματος, έχετε τη δυνατότητα να ανακαλέσετε τα στοιχεία λογισμικού open source που περιέχονται στο μηχάνημα, περιλαμβανομένων των σχετικών σημειώσεων για τα πνευματικά δικαιώματα, καθώς και αντίγραφα των εκάστοτε ισχυόντων όρων της άδειας και τυχόν περαιτέρω πληροφορίες. Οι ρυθμίσεις ευθύνης και εγγύησης των όρων άδειας open source, οι οποίες παρατίθενται στο συγκεκριμένο σημείο, ισχύουν αποκλειστικά σε σχέση με τους εκάστοτε κατόχους δικαιωμάτων.

Το μηχάνημα περιέχει, ειδικότερα, στοιχεία λογισμικού, τα οποία οι κάτοχοι δικαιωμάτων διανέμουν υπό την άδεια GNU General Public License, έκδοση 2 ή/και την άδεια GNU Lesser General Public License, έκδοση 2.1. Η Miele προτίθεται να διαθέσει για διάστημα τουλάχιστον 3 ετών μετά την αγορά ή/και την παράδοση του μηχανήματος, αποθηκευμένο σε φορέα δεδομένων (CD-ROM, DVD ή USB-Stick), ένα μηχαναγνώσιμο αντίγραφο του πηγαίου κώδικα των στοιχείων open source, που περιέχονται στο μηχάνημα και διατίθενται υπό τους όρους της άδειας GNU General Public License, έκδοση 2 ή της άδειας GNU Lesser General Public License, έκδοση 2.1, σε εσάς ή σε τρίτους. Μπορείτε να λάβετε τον εν λόγω πηγαίο κώδικα αποστέλλοντας ένα e-mail στην ηλεκτρονική διεύθυνση (info@miele.com) όπου θα αναφέρετε την ονομασία του προϊόντος, τον σειριακό αριθμό και την ημερομηνία αγοράς ή επικοινωνώντας μαζί μας στην παρακάτω διεύθυνση:

Miele & Cie. KG
Open Source
GTZ/TIM
Carl-Miele-Straße 29
33332 Gütersloh

Σας εφιστούμε την προσοχή στην περιορισμένη εγγύηση, που ισχύει προς όφελος των κατόχων δικαιωμάτων, υπό τους όρους της άδειας GNU General Public License, έκδοση 2 και της GNU Lesser General Public License, έκδοση 2.1:

This program is distributed in the hope that it will be useful, but WITHOUT ANY WARRANTY, without even the implied warranty of MERCHANTABILITY of FITNESS FOR A PARTICULAR PURPOSE. See the GNU General Public License and GNU Lesser General Public License for more details.

ΟΙΚΙΑΚΕΣ ΣΥΣΚΕΥΕΣ

Πλυντήρια-στεγνωτήρια-σιδερωτήρια ρούχων, ηλεκτρικές σκούπες, πλυντήρια πιάτων, ψυγεία, οριζόντιοι καταψύκτες, συντηρητές κρασιών, κουζίνας, εστίες ηλεκτρικές ή αερίου, απορροφητήρες κουζίνας, φούρνοι μικροκυμάτων, φούρνοι ατμού, καφετιέρες.

ΕΠΙΠΛΑ ΚΟΥΖΙΝΑΣ

Συγκροτήματα επίπλων κουζίνας
και όλοι οι τύποι εντοιχιζόμενων ηλεκτρικών συσκευών.

ΕΠΑΓΓΕΛΜΑΤΙΚΕΣ ΣΥΣΚΕΥΕΣ

Επαγγελματική φροντίδα ιματισμού: πλυντήρια-στεγνωτήρια-σιδερωτήρια.
Πλυντήρια πιάτων, πλυντήρια ποτηριών, ειδικά πλυντήρια για καθαρισμό
και απολύμανση ιατροτεχνολογικών προϊόντων και σκευών εργαστηρίων.

ΑΘΗΝΑ
ΚΕΝΤΡΙΚΑ ΓΡΑΦΕΙΑ – ΕΚΘΕΣΗ
Λεωφ. Μεσογείων 257
15451 Ν. Ψυχικό

801 222 4444 (αστική χρέωση πανελλαδικά)
210 679 4444 (από κινητό)

Fax: 210 679 4400
e-mail: miele@miele.gr
www.miele.gr

Υποκ/μα Κύπρου:
MIELE GALLERY
Λεωφ. Γρίβα Διγενή 46
1080 Λευκωσία

Τηλ.: (+357) 22 451 999
Service: 8000 2 999 (χωρίς χρέωση)

Fax: (+357) 22 451 909

Miele & Cie. KG
Carl-Miele-Straße 29
33332 Gütersloh
Germany

H 7860 BPX

el-GR

M.-Nr. 11 194 170 / 08