

Οδηγίες χρήσης και τοποθέτησης Απορροφητήρας

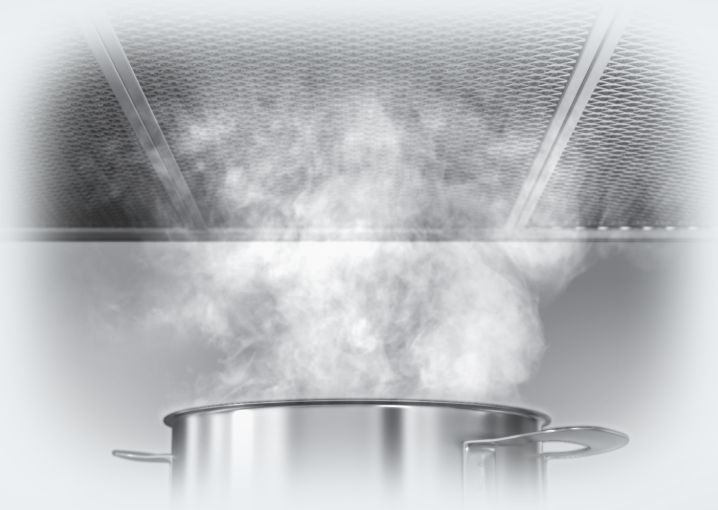

Διαβάστε **οπωσδήποτε** τις οδηγίες χρήσης πριν από την τοποθέτηση - σύνδεση - αρχική λειτουργία. Έτσι προστατεύετε τον εαυτό σας και αποφεύγετε βλάβες στη συσκευή.

Πίνακας περιεχομένων

| | |
|---|----|
| Υποδείξεις ασφαλείας..... | 4 |
| Προστασία περιβάλλοντος | 13 |
| Άποψη απορροφητήρα..... | 14 |
| Περιγραφή λειτουργίας..... | 16 |
| Αρχική λειτουργία | 17 |
| Επιλογή εξαγωγής αέρα ή ανακύκλωσης αέρα..... | 17 |
| Δημιουργία Miele@home | 17 |
| Σύνδεση μέσω εφαρμογής..... | 18 |
| Σύνδεση μέσω WPS..... | 19 |
| Αποσύνδεση WLAN (επιαναφορά στις εργοστασιακές ρυθμίσεις)..... | 20 |
| Δημιουργία λειτουργίας Con@ctivity | 21 |
| Λειτουργία Con@ctivity μέσω του οικιακού δικτύου WLAN (Con@ctivity 3.0) | 22 |
| Λειτουργία Con@ctivity μέσω μιας απευθείας σύνδεσης WLAN (Con@ctivity 3.0)..... | 22 |
| Χειρισμός (αυτόματη λειτουργία) | 24 |
| Μαγείρεμα με τη λειτουργία Con@ctivity (αυτόματη λειτουργία)..... | 24 |
| Τσιγάρισμα..... | 25 |
| Αφήνετε προσωρινά την αυτόματη λειτουργία | 26 |
| Επιστροφή στην αυτόματη λειτουργία | 26 |
| Χειρισμός (χειροκίνητη λειτουργία) | 27 |
| Μαγείρεμα χωρίς τη λειτουργία Con@ctivity (χειροκίνητη λειτουργία)..... | 27 |
| Ενεργοποίηση μοτέρ | 27 |
| Επιλογή βαθμίδας ισχύος | 27 |
| Επιλογή παράτασης λειτουργίας..... | 27 |
| Διακοπή λειτουργίας του μοτέρ | 27 |
| Ενεργοποίηση / Απενεργοποίηση / Αυξομείωση φωτισμού εστιών..... | 28 |
| Power Management | 28 |
| Αυτόματη απενεργοποίηση συσκευής..... | 29 |
| Χειρισμός (αυτόματη και χειροκίνητη λειτουργία) | 30 |
| Μετρητής ωρών λειτουργίας | 30 |
| Αλλαγή του μετρητή ωρών λειτουργίας του φίλτρου λίπους | 30 |
| Αλλαγή/απενεργοποίηση μετρητή ωρών λειτουργίας φίλτρου οσμών..... | 31 |
| Εμφάνιση στοιχείων του μετρητή ωρών λειτουργίας..... | 31 |
| Συμβουλές οικονομίας ρεύματος | 32 |

| | |
|---|----|
| Καθαρισμός και περιποίηση | 33 |
| Περίβλημα | 33 |
| Ειδικές υποδείξεις για επιχρωμιωμένο περίβλημα | 33 |
| Φίλτρο λίπους | 34 |
| Μηδενισμός του μετρητή ωρών λειτουργίας του φίλτρου λίπους..... | 36 |
| Φίλτρα ενεργού άνθρακα | 36 |
| Μηδενισμός του μετρητή ωρών λειτουργίας του φίλτρου οσμών | 37 |
| Που να πετάξετε το φίλτρο οσμών..... | 37 |
| Φίλτρο οσμών με δυνατότητα φρεσκαρίσματος..... | 37 |
| Service | 39 |
| Επικοινωνία σε περίπτωση βλάβης | 39 |
| Θέση της πινακίδας τύπου | 39 |
| Εγγύηση | 39 |
| Εγκατάσταση | 40 |
| Πριν από την εγκατάσταση..... | 40 |
| Υλικό εγκατάστασης | 40 |
| Διαστάσεις συσκευής..... | 41 |
| Απόσταση μεταξύ εστιών και απορροφητήρα (S) | 42 |
| Συστάσεις τοποθέτησης | 43 |
| Σχέδιο διάτρησης για την τοποθέτηση στον τοίχο..... | 43 |
| Αγωγός εξαγωγής αέρα | 44 |
| Προστατευτικό διάφραγμα | 44 |
| Νερό συμπύκνωσης | 45 |
| Σιγαστήρας | 45 |
| Ηλεκτρική σύνδεση..... | 46 |
| Τεχνικά χαρακτηριστικά | 48 |
| Πρόσθετα εξαρτήματα για τη λειτουργία με ανακύκλωση αέρα..... | 48 |
| Δήλωση πιστότητας..... | 48 |

Υποδείξεις ασφαλείας

Αυτός ο απορροφητήρας ανταποκρίνεται πλήρως στις ισχύουσες προδιαγραφές ασφαλείας. Η παραβίαση της σωστής χρήσης της συσκευής είναι επικίνδυνη και για το χειριστή και για τη συσκευή.

Διαβάζετε τις οδηγίες χρήσης και τοποθέτησης προσεκτικά, πριν θέσετε σε λειτουργία τον απορροφητήρα. Μέσα σ' αυτές υπάρχουν σημαντικές υποδείξεις για την τοποθέτηση, την ασφάλεια, τον χειρισμό και τη συντήρηση της συσκευής. Έτσι προστατεύετε τον εαυτό σας αλλά και τον απορροφητήρα από οποιαδήποτε βλάβη.

Σύμφωνα με τις προδιαγραφές IEC 60335-1 η εταιρεία Miele τονίζει κατηγορηματικά, ότι θα πρέπει οπωσδήποτε να διαβάσετε και να ακολουθείτε το κεφάλαιο για την τοποθέτηση της συσκευής καθώς και τις υποδείξεις ασφαλείας.

Ο κατασκευαστής δεν μπορεί να θεωρηθεί υπεύθυνος για βλάβες που προκύπτουν από λανθασμένη χρήση ή αμέλεια αυτών των υποδείξεων.

Φυλάσσετε και ακολουθείτε πάντα τις οδηγίες χρήσης και σε περίπτωση αλλαγής του ιδιοκτήτη της συσκευής, μην παραλείψετε να του παραδώσετε και τις οδηγίες χρήσης.

Χρήση σύμφωνα με τους κανονισμούς

- ▶ Η συσκευή αυτή είναι κατασκευασμένη μόνο για οικιακή χρήση ή για παρόμοια χρήση σε άλλους χώρους.
- ▶ Αυτός ο απορροφητήρας δεν προορίζεται για χρήση σε εξωτερικούς χώρους.
- ▶ Χρησιμοποιείτε τον απορροφητήρα αποκλειστικά και μόνο για οικιακή χρήση για την απορρόφηση και τον καθαρισμό του χώρου από τους υδρατμούς που προκύπτουν κατά το μαγείρεμα. Οποιαδήποτε άλλη χρήση δεν επιτρέπεται.
- ▶ Στη λειτουργία με ανακύκλωση αέρα ο απορροφητήρας δεν μπορεί να χρησιμοποιηθεί επάνω από εστία αερίου για τον εξαερισμό του χώρου στον οποίο βρίσκεται τοποθετημένος. Ζητήστε σχετικά τη συμβουλή ειδικού τεχνικού εγκαταστάσεων φυσικού αερίου.

▶ Δεν επιτρέπεται η χρήση της συσκευής από άτομα, τα οποία λόγω της ψυχικής ή διανοητικής τους κατάστασης, της έλλειψης εμπειρίας ή λόγω άγνοιας δεν είναι σε θέση να τη χειριστούν με ασφάλεια. Επιτρέπεται μόνο υπό την επιτήρηση ή τις οδηγίες ενός άλλου υπεύθυνου ατόμου.

Αυτά τα άτομα επιτρέπεται να χρησιμοποιήσουν τη συσκευή χωρίς επιτήρηση, μόνο όταν τους δοθούν οι κατάλληλες οδηγίες, ώστε να μπορούν να τη χρησιμοποιήσουν με ασφάλεια. Πρέπει να αναγνωρίζουν και να καταλαβαίνουν τους πιθανούς κινδύνους ενός λάθος χειρισμού.

Προστασία για τα παιδιά

▶ Πρέπει να κρατάτε μακριά από τον απορροφητήρα παιδιά κάτω των 8 ετών, εκτός εάν τα επιτηρείτε συνεχώς.

▶ Παιδιά άνω των 8 ετών επιτρέπεται να χρησιμοποιήσουν τον απορροφητήρα χωρίς επιτήρηση, μόνο όταν τους δοθούν οι κατάλληλες οδηγίες σχετικά με αυτόν, ώστε να μπορούν να τον χρησιμοποιήσουν με ασφάλεια. Τα παιδιά πρέπει να αναγνωρίζουν και να καταλαβαίνουν τους πιθανούς κινδύνους ενός λάθος χειρισμού.

▶ Τα παιδιά δεν επιτρέπεται να καθαρίζουν τη συσκευή και να κάνουν εργασίες συντήρησης σε αυτή χωρίς επιτήρηση.

▶ Επιτηρείτε πάντα τα παιδιά που παίζουν κοντά στη συσκευή και μην τα αφήνετε ποτέ να παίζουν με αυτή.

▶ Το φως του φωτισμού εστιών είναι πολύ δυνατό.

Προσέχετε ιδιαίτερα τα μωρά, ώστε να μην κοιτούν απευθείας το φως.

▶ Κίνδυνος ασφυξίας. Τα παιδιά μπορεί κατά το παιχνίδι να τυλιχτούν στο υλικό συσκευασίας (π.χ. μεμβράνη) ή να το βάλουν στο κεφάλι τους και πάθουν ασφυξία. Κρατάτε τα παιδιά μακριά από τα υλικά συσκευασίας. Κρατάτε το υλικό συσκευασίας μακριά από τα παιδιά.

Υποδείξεις ασφαλείας

Τεχνική ασφάλεια

- ▶ Η εγκατάσταση, οι επισκευές και η συντήρηση πρέπει να γίνονται μόνο από ειδικευμένους τεχνικούς, αλλιώς μπορεί να δημιουργηθούν σημαντικοί κίνδυνοι για το χειριστή.
- ▶ Βλάβες στη συσκευή μπορεί να θέσουν σε κίνδυνο την ασφάλειά σας. Ελέγχετε τη συσκευή για εξωτερικές ζημιές. Μην θέτετε ποτέ σε λειτουργία μια συσκευή με εμφανείς ζημιές.
- ▶ Η συσκευή αυτή σας εγγυάται ηλεκτρική ασφάλεια, εφόσον συνδεθεί με σύστημα γείωσης σύμφωνα προς τις ισχύουσες προδιαγραφές. Είναι πολύ σημαντικό, να υπάρχει αυτή η βασική προϋπόθεση ασφαλείας. Σε περίπτωση αμφιβολίας θα πρέπει να ελεγχθεί η ηλεκτρική εγκατάσταση από έναν ειδικό.
- ▶ Η αξιόπιστη και ασφαλής λειτουργία του απορροφητήρα εξασφαλίζεται τότε μόνο, όταν αυτός είναι συνδεδεμένος στο δημόσιο ηλεκτρικό δίκτυο.
- ▶ Πριν από τη σύνδεση, σιγουρευτείτε, ότι τα στοιχεία ηλεκτρικής σύνδεσης (τάση και συχνότητα), που αναγράφονται στην πινακίδα τύπου του απορροφητήρα, συμφωνούν με το ηλεκτρικό σας δίκτυο. Αυτά τα στοιχεία πρέπει οπωσδήποτε να συμφωνούν, για να μην προκληθούν βλάβες στη συσκευή.
Συγκρίνετε τα στοιχεία σύνδεσης πριν τη σύνδεση. Αν έχετε αμφιβολίες ρωτήστε τον ηλεκτρολόγο σας.
- ▶ Το πολύπριζο ή η μπαλαντέζα δεν παρέχουν την απαιτούμενη ασφάλεια (κίνδυνος πυρκαγιάς). Μην συνδέετε τη συσκευή μέσω αυτών με το ηλεκτρικό ρεύμα.

- ▶ Χρησιμοποιείτε τον απορροφητήρα μόνο μετά την τοποθέτησή του. Μόνο έτσι, θα είναι εγγυημένη η ασφαλής λειτουργία του.
- ▶ Η συσκευή αυτή δεν επιτρέπεται να τοποθετείται και να λειτουργεί σε χώρους που βρίσκονται εν κινήσει (π.χ. πλοία).
- ▶ Σε περίπτωση που αγγίξετε ηλεκτροφόρα καλώδια ή γίνουν αλλαγές στα ηλεκτρικά ή μηχανικά μέρη της συσκευής, αυτό θα είναι επικίνδυνο για εσάς και μπορεί να δημιουργήσει ανωμαλίες στη λειτουργία της συσκευής.
Ανοίγετε το περίβλημα της συσκευής, μόνο όπως περιγράφεται στα κεφάλαια που αναφέρονται στην εγκατάσταση και τον καθαρισμό της. Μην ανοίγετε άλλα μέρη της συσκευής.
- ▶ Κάθε απαίτηση που αφορά την εγγύηση χάνεται, σε περίπτωση που η συσκευή δεν επισκευαστεί από εξουσιοδοτημένο τεχνίτη του Miele Service.
- ▶ Μόνο με γνήσια ανταλλακτικά μπορεί να εγγυηθεί η Miele ότι η συσκευή θα ανταποκρίνεται πλήρως στις προδιαγραφές ασφαλείας με τις οποίες έχει κατασκευαστεί. Διάφορα μέρη της συσκευής που έχουν υποστεί βλάβη, θα πρέπει να αντικατασταθούν μόνο με τέτοια ανταλλακτικά.
- ▶ Ένα κατεστραμμένο καλώδιο σύνδεσης επιτρέπεται να αντικατασταθεί μόνο από εξειδικευμένους τεχνίτες.
- ▶ Σε εργασίες εγκατάστασης και συντήρησης, καθώς και επισκευών πρέπει να αποσυνδέετε τη συσκευή από το ηλεκτρικό ρεύμα. Η συσκευή αποσυνδέεται από το ηλεκτρικό ρεύμα τότε μόνο όταν
 - κλείνετε τις ασφάλειες στον ηλεκτρικό πίνακα ή
 - ξεβιδώνετε και αφαιρείτε τις βιδωτές ασφάλειες από τον ηλεκτρικό πίνακα ή
 - βγάλετε το φικ (αν υπάρχει) από την πρίζα. Για να γίνει αυτό μην τραβάτε το καλώδιο, αλλά το φικ.

Υποδείξεις ασφαλείας

Ταυτόχρονη λειτουργία σε χώρο που λειτουργεί και άλλου είδους θέρμανση

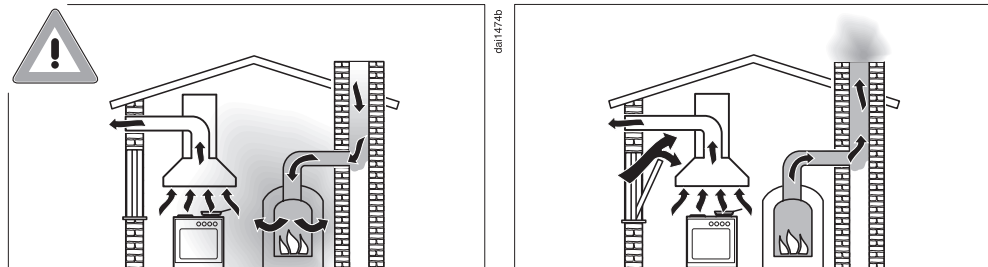

⚠ Κίνδυνος δηλητηρίασης από καυσαέρια.

Όταν στο χώρο που λειτουργεί ο απορροφητήρας, υπάρχουν και εστίες θέρμανσης εξαρτώμενες από την ανανέωση του αέρα, πρέπει να δοθεί ιδιαίτερη προσοχή στις συνθήκες λειτουργίας. Εστίες θέρμανσης εξαρτώμενες από την ανανέωση του αέρα συλλέγουν τον αέρα καύσης τους από τον χώρο τοποθέτησης και οδηγούν τα καυσαέρια τους στο ύπαιθρο (π.χ. μέσω μιας καμινάδας). Αυτές μπορεί να είναι π.χ. σόμπες αερίου, πετρελαίου ή κάρβουνου, θερμοσίφωνο ή θέρμανση αερίου, μπόιλερ, εστίες ή φούρνοι.

Ο απορροφητήρας απορροφά κατά τη λειτουργία του ποσότητα αέρα από την κουζίνα και από τα διπλανά δωμάτια. Αυτό ισχύει για τους παρακάτω τρόπους λειτουργίας:

- λειτουργία εξαγωγής αέρα,
- λειτουργία με ανακύκλωση αέρα με κουτί κυκλοφορίας αέρα τοποθετημένο εκτός του δωματίου.

Χωρίς λοιπόν την απαραίτητη τροφοδότηση των εστιών αυτών θέρμανσης με φρέσκο αέρα, δημιουργείται μια υποπίεση. Την απαραίτητη τροφοδότηση των εστιών αυτών θέρμανσης με φρέσκο αέρα, δημιουργείται μια υποπίεση. Οι εστίες λαμβάνουν πολύ μικρή ποσότητα αέρα καύσης. Αυτό επιδρά αρνητικά στη διαδικασία καύσης.

Δηλητηριώδη καυσαέρια μπορεί να εισέλθουν από την καμινάδα ή το μπουρί μέσα στα δωμάτια.

Θανάσιμος κίνδυνος!

Για να λειτουργεί ο απορροφητήρας ταυτόχρονα με άλλες εστίες θέρμανσης χωρίς κανένα πρόβλημα, θα πρέπει να επιτευχθεί μια υποπίεση το ανώτερο 4 Pa (0,04 mbar), ούτως ώστε να μην υπάρχει κίνδυνος επαναρρόφησης των καυσαερίων που δημιουργούν οι εστίες θέρμανσης.

Το κατάλληλο επίπεδο υποπίεσης επιτυγχάνεται, όταν έχετε προβλέψει στο χώρο ένα μόνιμο άνοιγμα, π.χ. σε μια πόρτα ή ένα παράθυρο, έτσι ώστε να εισέρχεται πάντα ο απαραίτητος για την καύση φρέσκος αέρας στους εσωτερικούς χώρους. Εδώ πρέπει να δοθεί ιδιαίτερη προσοχή στη διάμετρο του ανοίγματος. Το άνοιγμα ενός κοινού τηλεσκοπικού σωλήνα τοίχου δεν επαρκεί για τη σωστή τροφοδότηση των χώρων με φρέσκο αέρα.

Κατά τον υπολογισμό περιεκτικότητας του αέρα σε οξυγόνο, πρέπει να γίνει μέτρηση όλων των χώρων μιας κατοικίας. Συμβουλευτείτε σχετικά έναν κατάλληλο τεχνικό καμινάδων.

Αν ο απορροφητήρας σας πρόκειται να λειτουργεί μόνο με ανακύκλωση αέρα, όπου ο αέρας θα επανέρχεται στον χώρο τοποθέτησης, οι παραπάνω περιορισμοί δεν ισχύουν.

Υποδείξεις ασφαλείας

Σωστή χρήση

- ▶ Από την ανοιχτή φωτιά μπορεί να προκύψει πυρκαγιά. Μην επιχειρήσετε να μαγειρέψετε ή να ψήσετε σε ανοιχτή φωτιά κάτω από τον απορροφητήρα. Φλαμπέ, ψητά σε γκριλ κ.λπ. απαγορεύονται. Ο απορροφητήρας που βρίσκεται σε λειτουργία τραβάει τις φλόγες στο φίλτρο. Τα σταγονίδια λίπους που υπάρχουν μπορεί να αρπάξουν φωτιά.
- ▶ Η ισχυρή επίδραση της θερμότητας κατά το μαγείρεμα σε μια εστία αερίου μπορεί να βλάψει τον απορροφητήρα.
 - Όταν χρησιμοποιείτε τον απορροφητήρα πάνω από εστίες αερίου, πρέπει να προσέχετε, οι εστίες που βρίσκονται σε λειτουργία να είναι συνέχεια καλυμμένες με σκεύη. Διακόπτετε τη λειτουργία της εστίας αερίου ακόμα και όταν αφαιρείτε έστω και για λίγο τα σκεύη.
 - Επιλέγετε σκεύη που αντιστοιχούν στο μέγεθος της εστίας.
 - Κανονίζετε τη φλόγα κατά τέτοιο τρόπο, ώστε αυτή σε καμιά περίπτωση να μην βγαίνει έξω από το σκεύος.
 - Αποφεύγετε το υπερβολικό ζέσταμα των σκευών (π.χ. κατά το μαγείρεμα σε σκεύος Wok).
- ▶ Το νερό συμπύκνωσης μπορεί να προκαλέσει σκουριές στον απορροφητήρα. Θέτετε σε λειτουργία τον απορροφητήρα πάντα, όταν μια εστία είναι σε χρήση, για να μη μπορεί να συγκεντρωθεί νερό συμπύκνωσης.
- ▶ Έλαια και λίπη που έχουν υπερθερμανθεί μπορεί να αναφλεγούν και έτσι να πιάσει φωτιά ο απορροφητήρας. Όταν μαγειρεύετε με λάδια και λίπη σε κατσαρόλες, τηγάνια ή φριτέζες, δεν πρέπει να αφήνετε τα σκεύη χωρίς επίβλεψη. Επίσης και όταν ψήνετε σε ηλεκτρικό γκριλ, δεν πρέπει ποτέ να απομακρύνετε από τη συσκευή του γκριλ.

▶ Η συσσώρευση λίπους και βρωμιάς εμποδίζουν τη σωστή λειτουργία του απορροφητήρα.

Μη χρησιμοποιείτε ποτέ τον απορροφητήρα χωρίς φίλτρα λίπους, για να είναι εγγυημένη η καθαρότητα των υδρατμών.

▶ Υπάρχει κίνδυνος πυρκαγιάς, αν ο καθαρισμός δεν διεξαχθεί σύμφωνα με τα στοιχεία που δίνονται σε αυτές τις οδηγίες χρήσης.

▶ Υπάρχει περίπτωση κατά το μαγείρεμα εξαιτίας της αναδυόμενης θερμότητας να θερμανθεί αρκετά ο απορροφητήρας.

Αγγίζετε το περίβλημα και τα φίλτρα λίπους, μόνο όταν έχει κρυώσει ο απορροφητήρας.

Σωστή τοποθέτηση

▶ Λάβετε υπόψη σας τις υποδείξεις του κατασκευαστή των εστιών που χρησιμοποιείτε, για να γνωρίζετε αν είναι δυνατή η λειτουργία απορροφητήρα πάνω από τις εστίες.

▶ Η τοποθέτηση του απορροφητήρα πάνω από εστίες καύσης στερεών καυσίμων δεν επιτρέπεται.

▶ Αν η απόσταση ανάμεσα στη συσκευή μαγειρέματος και στον απορροφητήρα είναι πολύ μικρή, αυτό μπορεί να προκαλέσει ζημιά στον απορροφητήρα.

Αν δεν έχουν οριστεί μεγαλύτερες αποστάσεις ασφαλείας από τον κατασκευαστή των συσκευών μαγειρέματος, θα πρέπει να τηρούνται μεταξύ αυτών και της κάτω γωνίας του απορροφητήρα οι αποστάσεις ασφαλείας που αναφέρονται στο κεφάλαιο «Τοποθέτηση».

Αν χρησιμοποιούνται διάφορες συσκευές μαγειρέματος κάτω από τον απορροφητήρα, για τις οποίες ισχύουν διαφορετικές αποστάσεις ασφαλείας, τότε πρέπει να λάβετε υπόψη σας τη μεγαλύτερη απόσταση ασφαλείας που δίνεται.

▶ Για τη στερέωση του απορροφητήρα λάβετε υπόψη τα στοιχεία στο κεφάλαιο «Εγκατάσταση».

Υποδείξεις ασφαλείας

- ▶ Τα εξαρτήματα μπορεί να έχουν αιχμηρές γωνίες και έτσι να προκληθούν τραυματισμοί.
Κατά τη συναρμολόγηση φοράτε γάντια που παρέχουν προστασία έναντι κοπής.
- ▶ Χρησιμοποιείτε για τον αεραγωγό μόνο σωλήνες ή αγωγούς από άφλεκτο υλικό, όπως τους διαθέτει το κατάστημα από το οποίο αγοράσατε τη συσκευή ή το τμήμα ανταλλακτικών της Miele.
- ▶ Ο αέρας που βγαίνει από τον απορροφητήρα δεν επιτρέπεται να περνά ούτε από μια χρησιμοποιημένη καμινάδα καλοριφέρ πετρελαίου ή αερίου ούτε από φρεάτιο που χρησιμεύει για τον εξαερισμό χώρων, όπου λειτουργεί τζάκι.
- ▶ Σε περίπτωση που ο εξαγόμενος αέρας οδηγείται μέσα από καμινάδα ή φρεάτιο, εκτός λειτουργίας, τότε θα πρέπει να δοθεί ιδιαίτερη προσοχή στους κανονισμούς που ισχύουν για αυτό σε κάθε χώρα.

Καθαρισμός και περιποίηση

- ▶ Υπάρχει κίνδυνος πυρκαγιάς, αν ο καθαρισμός δεν διεξαχθεί σύμφωνα με τα στοιχεία που δίνονται σε αυτές τις οδηγίες χρήσης.
- ▶ Ο ατμός μιας συσκευής ατμοκαθαρισμού μπορεί να εισχωρήσει σε ηλεκτρικά μέρη της συσκευής και να προκαλέσει βραχυκύκλωμα.
Μη χρησιμοποιείτε σε καμιά περίπτωση συσκευές ατμοκαθαρισμού για τον καθαρισμό της συσκευής.

Σκεύη

- ▶ Χρησιμοποιείτε αποκλειστικά γνήσια ανταλλακτικά Miele. Αν χρησιμοποιήσετε εξαρτήματα άλλης μάρκας, χάνετε κάθε δικαίωμα να απαιτήσετε την προστασία και τα πλεονεκτήματα που περιέχονται μέσα στην εγγύηση.

Αξιοποίηση της συσκευασίας

Η συσκευασία προστατεύει τη συσκευή από τυχόν ζημιές κατά τη μεταφορά της. Τα υλικά συσκευασίας έχουν επιλεγεί με ειδικά κριτήρια, που υποστηρίζουν τον οικολογικό παράγοντα και την τεχνολογία ανακύκλωσης απορριμμάτων.

Αυτά τα υλικά μην τα πετάτε στα σκουπίδια, αλλά στον πιο κοντινό σας χώρο συγκέντρωσης απορριμμάτων προς ανακύκλωση.

Αξιοποίηση της παλιάς συσκευής

Οι ηλεκτρικές και ηλεκτρονικές συσκευές περιέχουν πολλές πολύτιμες πρώτες ύλες. Περιέχουν επίσης συγκεκριμένα υλικά, μείγματα και συστατικά στοιχεία τα οποία ήταν απαραίτητα για τη λειτουργία και την ασφάλειά τους. Στα οικιακά απορρίμματα καθώς και με ακατάλληλη μεταχείριση μπορεί ν' αποτελέσουν κίνδυνο για τη δημόσια υγεία και το περιβάλλον. Σε καμία περίπτωση μην πετάξετε την παλιά συσκευή σας μαζί με τα οικιακά απορρίμματα.



Αντί αυτού χρησιμοποιήστε τους ειδικούς χώρους αποκομιδής για την παράδοση και αξιοποίηση των ηλεκτρικών και ηλεκτρονικών συσκευών που διατίθενται από τον δήμο ή την κοινότητα, από τα εμπορικά καταστήματα ή από την εταιρεία Miele. Για το σβήσιμο οποιωνδήποτε προσωπικών σας στοιχείων που τυχόν υπάρχουν στην παλιά συσκευή που θα παραδώσετε, είστε εκ του νόμου εσείς οι ίδιοι υπεύθυνοι. Φροντίστε, ώστε μέχρι την αποκομιδή της συσκευής, να φυλάσσεται αυτή μακριά από μικρά παιδιά.

Άποψη απορροφητήρα

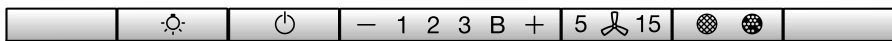
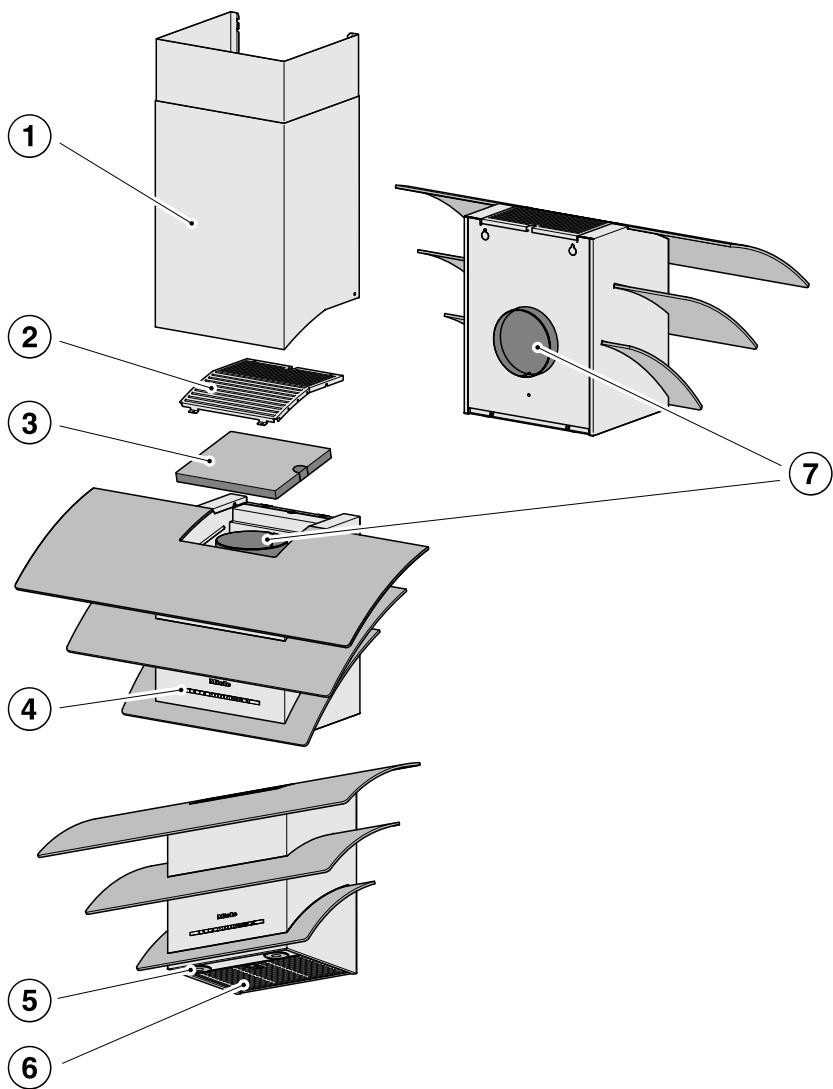

8

9

10

11

12

- ① Καμινάδα
Πρόσθετα εξαρτήματα
Μόνο στη λειτουργία με εξαγωγή αέρα
- ② Κάλυμμα
Μόνο σε ανακύκλωση αέρα ή όταν η εξαγωγή αέρα κατευθύνεται προς τα πίσω
- ③ Φίλτρο οσμών
Φίλτρο οσμών μίας χρήσης ή με δυνατότητα φρεσκαρίσματος
Πρόσθετα εξαρτήματα για τη λειτουργία με ανακύκλωση αέρα
- ④ Όργανα χειρισμού
- ⑤ Φωτισμός εστιών
- ⑥ Φίλτρο λίπους
- ⑦ Στόμιο εξαγωγής αέρα
Ο εξερχόμενος αέρας μπορεί εναλλακτικά να οδηγείται έξω προς τα πάνω ή προς τα πίσω.
Στη λειτουργία με ανακύκλωση αέρα η εξαγωγή αέρα μπορεί να καθοδηγηθεί μόνο προς τα πάνω.
- ⑧ Πλήκτρο για την ενεργοποίηση και απενεργοποίηση και για την αυξομείωση του φωτισμού εστίας
- ⑨ Πλήκτρο για τη λειτουργία και τη διακοπή λειτουργίας της τουρμπίνας
- ⑩ Πλήκτρα για τη ρύθμιση της ισχύος της τουρμπίνας
- ⑪ Πλήκτρο για την παράταση λειτουργίας
- ⑫ Πλήκτρο για τον μετρητή ωρών λειτουργίας

Περιγραφή λειτουργίας

Οι παρακάτω λειτουργίες είναι δυνατές εξαρτώμενες από τον τύπο του απορροφητήρα:

Λειτουργία με εξαγωγή αέρα



caif0181a

Ο αέρας που απορροφάται, καθαρίζεται από το φίλτρο λίπους και οδηγείται έξω από το κτίριο.

Λειτουργία με ανακύκλωση αέρα

(μόνο με φίλτρο οσμών ως πρόσθετο εξάρτημα, βλέπε «Τεχνικά χαρακτηριστικά»)





caif0181b

Ο αέρας που απορροφάται καθαρίζεται από το φίλτρο λίπους και επιπλέον από ένα φίλτρο οσμών. Στη συνέχεια οδηγείται πάλι πίσω στην κουζίνα.



Επιλογή εξαγωγής αέρα ή ανακύκλωσης αέρα

Ο απορροφητήρας είναι κατάλληλος για εξαγωγή αέρα και ανακύκλωση αέρα. Η απόδοση της τουρμπίνας προσαρμόζεται στον επιλεγμένο τρόπο λειτουργίας. Από το εργοστάσιο έχει ρυθμιστεί η λειτουργία με ανακύκλωση αέρα. Για τη λειτουργία με εξαγωγή αέρα πρέπει να αλλάξει ο τρόπος λειτουργίας του απορροφητήρα.

Η αλλαγή σε λειτουργία με εξαγωγή αέρα γίνεται μέσω της απενεργοποίησης του μετρητή ωρών λειτουργίας για τα φίλτρα οσμών.

- Απενεργοποιήστε την τουρμπίνα και τον φωτισμό.
- Πατήστε ταυτόχρονα το πλήκτρο «+» και το πλήκτρο ωρών λειτουργίας  .

Το σύμβολο του φίλτρου οσμών  και μια ένδειξη της βαθμίδας μοτέρ τουρμπίνας αναβοσβήνουν.

- Πατήστε το πλήκτρο «+» μέχρι να αρχίσει να αναβοσβήνει η ένδειξη **B**.
- Επιβεβαιώστε τη διαδικασία με το πλήκτρο ωρών λειτουργίας  .

Όλες οι λυχνίες ελέγχου σβήνουν.

Η λειτουργία εξαγωγής αέρα έχει ρυθμιστεί.

Αν η επιβεβαίωση δεν γίνει μέσα σε 4 λεπτά, διατηρείται η προηγούμενη ρύθμιση.

Δημιουργία Miele@home

Προϋπόθεση:

- Δίκτυο WLAN
- Εφαρμογή Miele
- Λογαριασμός χρήστη στη Miele. Μπορείτε να δημιουργήσετε τον λογαριασμό χρήστη μέσω της εφαρμογής Miele.

Ο απορροφητήρας σας είναι εξοπλισμένος με μια ενσωματωμένη μονάδα WLAN. Συνδέστε τον απορροφητήρα με το οικιακό δίκτυο WLAN. Στη συνέχεια μπορείτε να χειριστείτε τον απορροφητήρα μέσω της εφαρμογής Miele.

Αν η Miele εστιά σας συμπεριλαμβάνεται ομοίως στο οικείο δίκτυο WLAN, μπορείτε να χρησιμοποιήσετε τον αυτόματο έλεγχο του απορροφητήρα μέσω της λειτουργίας Con@ctivity.

Εξασφαλίστε, ότι στον χώρο τοποθέτησης της συσκευής σας είναι διαθέσιμο το σήμα του δικτύου σας WLAN με αρκετά δυνατό σήμα.

Μπορείτε να δημιουργήσετε τη σύνδεση με το οικιακό δίκτυο WLAN χρησιμοποιώντας την εφαρμογή Miele ή μέσω WPS.

Αρχική λειτουργία

Διαθεσιμότητα Miele@home

Η χρήση της εφαρμογής Miele εξαρτάται από τη διαθεσιμότητα της υπηρεσίας Miele@home στη χώρα σας.

Η υπηρεσία Miele@home δεν είναι διαθέσιμη σε όλες τις χώρες.

Πληροφορίες σχετικά με τη διαθεσιμότητα θα βρείτε στην ιστοσελίδα www.miele.com.

Εφαρμογή Miele

Μπορείτε να κατεβάσετε δωρεάν την εφαρμογή Miele από το Apple App Store® ή από το Google Play Store™.



Σύνδεση μέσω εφαρμογής

Μπορείτε να δημιουργήσετε τη σύνδεση δικτύου με την εφαρμογή Miele.

- Εγκαταστήστε την εφαρμογή Miele στην κινητή συσκευή σας.

Για τη σύνδεση θα χρειαστείτε:

1. Τον κωδικό πρόσβασης του δικτύου σας WLAN
2. Τον κωδικό πρόσβασης του απορροφητήρα σας



Ο κωδικός πρόσβασης του απορροφητήρα σας αποτελείται από τα τελευταία 9 ψηφία του αριθμού κατασκευής, τα οποία θα βρείτε στην πινακίδα τύπου.

Την πινακίδα τύπου θα βρείτε, αν αφαιρέσετε το φίλτρο λίπους.



- Ξεκινήστε τη σύνδεση της συσκευής στην εφαρμογή και ακολουθήστε τα βήματα σύνδεσης.

Αν ακολουθήσει η προτροπή να ενεργοποιήσετε το WLAN του απορροφητήρα, ενεργήστε ως εξής:

- Απενεργοποιήστε τον απορροφητήρα.



- Πατήστε παρατεταμένα το πλήκτρο «+».



- Πατήστε ταυτόχρονα το πλήκτρο φωτισμού :☀️:.

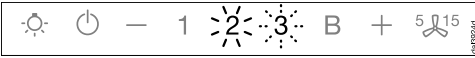

Το **2** ανάβει σταθερά, το **3** αναβοσβήνει.

Ο απορροφητήρας είναι κατά τη διάρκεια των επόμενων 2 λεπτών έτοιμος για τη σύνδεση.



- Ακολουθείτε τα περαιτέρω βήματα στην εφαρμογή.

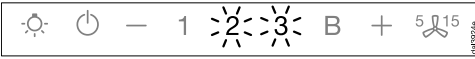

Μετά την επιτυχημένη σύνδεση ανάβουν το **2** και το **3** σταθερά.



- Τερματίστε τη λειτουργία σύνδεσης στον απορροφητήρα, πατώντας το πλήκτρο παράτασης λειτουργίας 5/15.

Μπορείτε τώρα να χειριστείτε τον απορροφητήρα με την εφαρμογή.

Σύνδεση μέσω WPS

Το WLAN-router σας πρέπει να έχει δυνατότητα για WPS (WiFi Protected Setup).

- Θέτετε τον απορροφητήρα εκτός λειτουργίας.



- Κρατάτε το πλήκτρο «+» πατημένο.



- Πιέζετε ταυτόχρονα το πλήκτρο φωτισμού :☀️:.

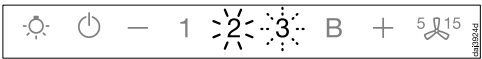

Το **2** ανάβει σταθερά, το **3** αναβοσβήνει.

Η σύνδεση WLAN πρέπει να ξεκινήσει ταυτόχρονα στον απορροφητήρα και στο WPS-router σας.

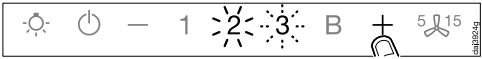

- Μετά από μερικά δευτερόλεπτα πιέζετε το πλήκτρο «+» στον απορροφητήρα.

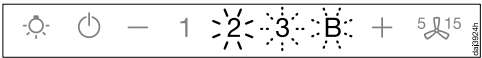

Μετά από λίγο ανάβει το **2** σταθερά, το **3** και το **B** αναβοσβήνουν.

Ο απορροφητήρας είναι κατά τη διάρκεια των επόμενων δύο λεπτών έτοιμος για τη σύνδεση.

Αρχική λειτουργία



- Ξεκινάτε τη σύνδεση WPS στο WLAN router σας.

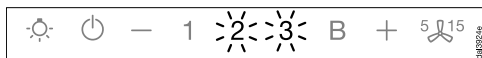

Μετά την επιτυχημένη σύνδεση ανάβουν το **2** και το **3** σταθερά.



- Αφήνετε τη λειτουργία σύνδεσης στον απορροφητήρα, πιέζοντας το πλήκτρο παρατάση λειτουργίας $5 \text{ } \frac{15}{\text{min}}$.

Μπορείτε τώρα να χειριστείτε τον απορροφητήρα με την εφαρμογή.

Αν η σύνδεση δεν μπόρεσε να δημιουργηθεί, ενδεχομένως να μην ενεργοποιήσατε αρκετά γρήγορα το WPS στο router σας. Διεξάγετε εκ νέου τα βήματα που αναφέρθηκαν πιο πάνω.

Χρήσιμη συμβουλή: Αν το WLAN router σας δεν διαθέτει WPS ως μέθοδο σύνδεσης, χρησιμοποιείτε τη σύνδεση μέσω της εφαρμογής Miele.

Αποσύνδεση WLAN (επαναφορά στις εργοστασιακές ρυθμίσεις)

Για να δημιουργήσετε μια νέα σύνδεση WLAN, πρέπει πρώτα να αποσυνδέσετε την υπάρχουσα σύνδεση WLAN.

- Απενεργοποιήστε τον απορροφητήρα.



- Πατήστε παρατεταμένα το πλήκτρο «-».



- Αγγίξτε ταυτόχρονα το πλήκτρο φωτισμού \odot .

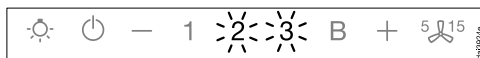

Σε μια υπάρχουσα σύνδεση WLAN ανάβουν το **2** και το **3** σταθερά.

Ο απορροφητήρας είναι μέσα στα επόμενα 2 λεπτά έτοιμος για αποσύνδεση.



- Αγγίξτε το πλήκτρο «←».

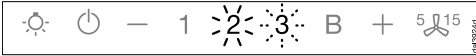

Το **2** ανάβει σταθερά και το **3** αναβοσβήνει.

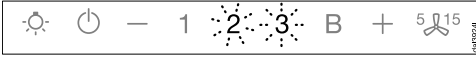

Μετά από μερικά δευτερόλεπτα αναβοσβήνουν το **2** και το **3**. Η αποσύνδεση ολοκληρώθηκε.



- Τερματίστε τη λειτουργία αποσύνδεσης στον απορροφητήρα, πατώντας το πλήκτρο παράτασης λειτουργίας $5 \text{ } 15$.

Η αποσύνδεση WLAN έχει ολοκληρωθεί. Μπορεί να δημιουργηθεί μια νέα σύνδεση.

Δημιουργία λειτουργίας Con@ctivity

Η λειτουργία Con@ctivity περιγράφει την απευθείας επικοινωνία ανάμεσα σε μια ηλεκτρική εστία Miele και έναν απορροφητήρα Miele. Επιτρέπει τον αυτόματο έλεγχο του απορροφητήρα σε σχέση με την κατάσταση λειτουργίας μιας αυτόνομης ηλεκτρικής εστίας της Miele.

- Μόλις τεθεί σε λειτουργία μια εστία, ενεργοποιείται αυτόνομα ο φωτισμός εστιών και μετά από λίγο ενεργοποιείται και το μοτέρ του απορροφητήρα.
- Κατά τη διάρκεια του μαγειρέματος ο απορροφητήρας επιλέγει αυτόματα τη βαθμίδα μοτέρ. Η βαθμίδα του μοτέρ εξαρτάται από τον αριθμό των εστιών που είναι σε λειτουργία και των βαθμίδων μαγειρέματος που έχουν επιλεγεί.
- Μετά το μαγείρεμα απενεργοποιούνται αυτόματα το μοτέρ και ο φωτισμός εστιών μετά από ένα δεδομένο χρονικό διάστημα παράτασης λειτουργίας.

Περισσότερες πληροφορίες για τη λειτουργία θα βρείτε στο κεφάλαιο «Χειρισμός».

Αρχική λειτουργία

Λειτουργία Con@ctivity μέσω του οικιακού δικτύου WLAN (Con@ctivity 3.0)

Προϋπόθεση:

- Οικιακό δίκτυο WLAN
- Εστία Miele με δυνατότητα WLAN

- Συνδέετε τον απορροφητήρα και την εστία σας στο οικιακό δίκτυο WLAN (βλέπε ενότητα «Δημιουργία Miele@home»).

Η λειτουργία Con@ctivity ενεργοποιείται αυτόματα.

Λειτουργία Con@ctivity μέσω μιας απευθείας σύνδεσης WLAN (Con@ctivity 3.0)

Προϋπόθεση:

- Εστία Miele με δυνατότητα WLAN

Αν δεν διαθέτετε ένα οικείο δίκτυο, μπορείτε να δημιουργήσετε μια απευθείας σύνδεση μεταξύ της εστίας και του απορροφητήρα.

Η σύνδεση περιγράφεται στις οδηγίες χρήσης της εστίας σας.

Στη συνέχεια περιγράφονται τα βήματα στον απορροφητήρα πάλι με λεπτομέρεια.

- Απενεργοποιήστε τον απορροφητήρα.



- Πατήστε παρατεταμένα το πλήκτρο «+».



- Πιέστε ταυτόχρονα το πλήκτρο «-».

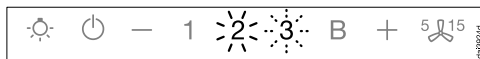

Το **2** ανάβει σταθερά, το **3** αναβοσβήνει.

Ο απορροφητήρας είναι κατά τη διάρκεια των επόμενων 2 λεπτών έτοιμος για τη σύνδεση.

- Ξεκινήστε τη σύνδεση WLAN στην εστία. Πληροφορίες σχετικά θα βρείτε στις οδηγίες χρήσης της εστίας.

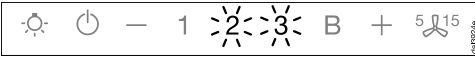

Μετά την επιτυχημένη σύνδεση ανάβουν το **2** και το **3** σταθερά.



- Τερματίστε τη λειτουργία σύνδεσης στον απορροφητήρα, πατώντας το πλήκτρο παράτασης λειτουργίας ⁵ ¹⁵.

Η λειτουργία Con@ctivity είναι τώρα ενεργοποιημένη.

Όταν υπάρχει απευθείας σύνδεση WLAN, η εστία και ο απορροφητήρας δεν μπορούν να ενσωματωθούν σε ένα οικιακό δίκτυο. Αν αυτό είναι επιθυμητό αργότερα, πρέπει πρώτα να διακόψετε την απευθείας σύνδεση WLAN ανάμεσα στην εστία και στον απορροφητήρα (βλέπε ενότητα «Αποσύνδεση WLAN»).

Χειρισμός (αυτόματη λειτουργία)

Όταν η λειτουργία Con@ctivity είναι ενεργοποιημένη, ο απορροφητήρας λειτουργεί πάντα σε αυτόματη λειτουργία (βλέπε κεφ. «Αρχική λειτουργία», ενότητα «Δημιουργία λειτουργίας Con@ctivity»).

Αν θέλετε να χειριστείτε τον απορροφητήρα με το χέρι, λάβετε υπόψη σας το κεφ. «Χειρισμός (Χειροκίνητη λειτουργία)», ενότητα «Μαγείρεμα χωρίς τη λειτουργία Con@ctivity».

Μαγείρεμα με τη λειτουργία Con@ctivity (αυτόματη λειτουργία)

- Θέτετε σε λειτουργία μια εστία με μια οποιαδήποτε βαθμίδα.

Ο φωτισμός εστιών ενεργοποιείται.

Μετά από μερικά δευτερόλεπτα τίθεται σε λειτουργία το μοτέρ, αρχικά σύντομα στη βαθμίδα **2**, στη συνέχεια αμέσως στη βαθμίδα **1**.

Κατά τη διάρκεια του μαγειρέματος ο απορροφητήρας επιλέγει αυτόματα τη βαθμίδα μοτέρ.

Σημαντική είναι η συνολική ισχύς που ενεργοποιήθηκε στην εστία, δηλ. ο αριθμός των ενεργοποιημένων εστιών και το ύψος των επιλεγμένων βαθμίδων.

Αν επιλέξετε στην εστία μια υψηλότερη βαθμίδα ισχύος ή θέσετε σε λειτουργία περισσότερες εστίες, αλλάζει και ο απορροφητήρας τη λειτουργία του σε μια υψηλότερη βαθμίδα του μοτέρ.

Αν μειώσετε τη βαθμίδα ισχύος στην εστία ή θέσετε κάποιες εστίες εκτός λειτουργίας, προσαρμόζεται αντίστοιχα και η βαθμίδα του μοτέρ.

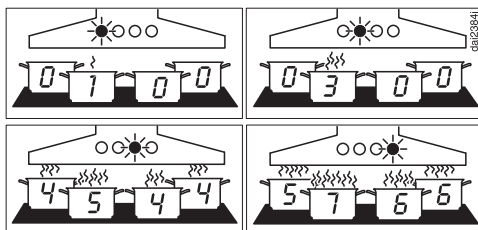

Παραδείγματα για τις βαθμίδες μοτέρ **1** έως **5**

Χρόνος αντίδρασης

Ο απορροφητήρας αντιδρά με καθυστέρηση. Έτσι λαμβάνεται υπόψη ότι η αλλαγή της βαθμίδας ισχύος στην εστία δεν οδηγεί άμεσα σε λιγότερους ή περισσότερους υδρατμούς.

Αφού η εστία στέλνει τις πληροφορίες στον απορροφητήρα κατά διαλείμματα, και αυτό μπορεί να οδηγήσει σε καθυστερήσεις.

Η αντίδραση ακολουθεί μέσα σε μερικά δευτερόλεπτα ή λίγα λεπτά.

Τσιγάρισμα

- Θέτετε σε λειτουργία μια εστία π.χ. για το ζέσταμα του σκεύους, πριν από το τσιγάρισμα, στη μέγιστη βαθμίδα. Περ. 10 δευτερόλεπτα έως 4 λεπτά αργότερα κατεβάζετε τη θερμοκρασία σε χαμηλότερη βαθμίδα ισχύος (60 δευτερόλεπτα έως 5 λεπτά σε περίπτωση εστίας Highlight).

Ο απορροφητήρας αναγνωρίζει μια διαδικασία ψήσιματος.

Ο απορροφητήρας τίθεται σε λειτουργία και μεταβαίνει στη βαθμίδα 3 μετά τη μείωση βαθμίδας της εστίας και παραμένει σ' αυτήν τη βαθμίδα του μοτέρ για περίπου 5 λεπτά.

Στη συνέχεια καθορίζεται η βαθμίδα μοτέρ πάλι μέσω της λειτουργίας Con@ctivity.

Μπορείτε επίσης εκ των προτέρων να επιλέξετε με το χέρι μια άλλη βαθμίδα μοτέρ.

Διακοπή λειτουργίας

- Θέτετε εκτός λειτουργίας όλες τις εστίες.

Το μοτέρ του απορροφητήρα μειώνει βαθμιαία την ισχύ του μέσα στα επόμενα λεπτά και τελικά απενεργοποιείται.

Με αυτόν τον τρόπο καθαρίζει ο αέρας της κουζίνας από τους υδρατμούς και τις οσμές που έχουν απομείνει.

- Από τη βαθμίδα Booster το μοτέρ επιστρέφει αμέσως πίσω στη βαθμίδα 3.
- Αν το μοτέρ λειτουργεί στη βαθμίδα 3, μετά από 1 λεπτό περίπου επιστρέφει πίσω στη βαθμίδα 2.
- Από τη βαθμίδα 2 επιστρέφει μετά από 2 λεπτά πίσω στη βαθμίδα 1.
- Μετά από 2 λεπτά στη βαθμίδα 1 το μοτέρ τίθεται εκτός λειτουργίας.
- Μετά από άλλα 30 δευτερόλεπτα ο φωτισμός εστιών απενεργοποιείται.

Η διαδικασία μαγειρέματος έχει λήξει.

Χειρισμός (αυτόματη λειτουργία)

Αφήνετε προσωρινά την αυτόματη λειτουργία

Έτσι αφήνετε προσωρινά την αυτόματη λειτουργία κατά τη διάρκεια του μαγειρέματος:

- επιλέγετε με το χέρι μια άλλη βαθμίδα μοτέρ, ή
- θέτετε τον απορροφητήρα εκτός λειτουργίας με το χέρι, ή
- ενεργοποιείτε την παράταση λειτουργίας 5r^{15} του απορροφητήρα. Το μοτέρ τίθεται εκτός λειτουργίας μετά τον επιλεγμένο χρόνο παράτασης, το φως παραμένει αναμμένο.

Ο χειρισμός των λειτουργιών του απορροφητήρα πραγματοποιείται τώρα χειροκίνητα (βλ. κεφάλαιο «Χειρισμός (χειροκίνητη λειτουργία)»).

Επιστροφή στην αυτόματη λειτουργία

Έτσι επιστρέφει ο απορροφητήρας πάλι στην αυτόματη λειτουργία:

- Δεν γίνεται χειρισμός του απορροφητήρα 5 λεπτά περίπου μετά τη χειροκίνητη επιλογή μιας βαθμίδας μοτέρ, ή
- Η βαθμίδα μοτέρ που επιλέχθηκε με το χέρι αντιστοιχεί πάλι σ' εκείνη που επιλέχθηκε αυτόματα, ή
- Το μοτέρ του απορροφητήρα και η εστία ήταν εκτός λειτουργίας για τουλάχιστον 30 δευτερόλεπτα. Με την επόμενη ενεργοποίηση της εστίας ξεκινά πάλι η αυτόματη λειτουργία.

Επίσης έχετε τη δυνατότητα, να χειριστείτε τον απορροφητήρα με το χέρι για μια ολόκληρη διαδικασία μαγειρέματος.

- Για να γίνει αυτό θέτετε σε λειτουργία το μοτέρ του απορροφητήρα **πριν** από την εστία.

Αν μετά το μαγείρεμα ο απορροφητήρας και η εστία ήταν εκτός λειτουργίας για τουλάχιστον 30 δευτερόλεπτα, με την επόμενη ενεργοποίηση της εστίας ξεκινά πάλι η αυτόματη λειτουργία.

Μαγείρεμα χωρίς τη λειτουργία Con@ctivity (χειροκίνητη λειτουργία)

Όταν ισχύουν οι παρακάτω προϋποθέσεις πρέπει να χειρίζεστε τον απορροφητήρα με το χέρι:

- Η λειτουργία Con@ctivity δεν είναι ενεργοποιημένη.
- Αφήσατε προσωρινά τη λειτουργία Con@ctivity απενεργοποιημένη (βλ. κεφάλαιο «Χειρισμός (αυτόματη λειτουργία)», ενότητα «Αφήνετε προσωρινά την αυτόματη λειτουργία»).

Ενεργοποίηση μοτέρ

Θέτετε σε λειτουργία το μοτέρ, μόλις ξεκινήσετε το μαγείρεμα. Έτσι οι υδρατμοί από το μαγείρεμα απορροφώνται από την αρχή.

- Πιέζετε το πλήκτρο λειτουργία / διακοπή .

Το μοτέρ μεταβαίνει στη βαθμίδα **2**. Το σύμβολο  και ο αριθμός **2** της ένδειξης βαθμίδας μοτέρ ανάβουν.

Επιλογή βαθμίδας ισχύος

Για λίγους έως πολλούς υδρατμούς και οσμές έχετε στη διάθεσή σας τις βαθμίδες ισχύος **1** έως **3**.

Αν προσωρινά δημιουργηθούν πολύ ισχυροί υδρατμοί και οσμές, π.χ. κατά το τσιγάρισμα, επιλέγετε τη βαθμίδα **B** ως βαθμίδα λειτουργίας Booster.

- Επιλέγετε πιέζοντας το πλήκτρο «—» ή «+» την επιθυμητή βαθμίδα ισχύος.

Μείωση από τη βαθμίδα λειτουργίας Booster

Αν είναι ενεργοποιημένη η λειτουργία Powermanagement (προρυθμισμένη), το μοτέρ μετά από 5 λεπτά μειώνει αυτόματα την ισχύ στη βαθμίδα **3**.



Επιλογή παράτασης λειτουργίας

Να αφήνετε το μοτέρ μετά το μαγείρεμα να λειτουργεί για μερικά λεπτά. Ο αέρας της κουζίνας καθαρίζει από τους υδρατμούς και τις οσμές που έχουν απομείνει.

Αποφεύγονται υπολείμματα στον απορροφητήρα και οι οσμές που προέρχονται από αυτά.

Η παράταση λειτουργίας φροντίζει ώστε το μοτέρ να σταματήσει αυτόματα μετά από κάποιο προρυθμισμένο χρονικό διάστημα.

- Πιέζετε μετά το μαγείρεμα, ενώ το μοτέρ λειτουργεί, το πλήκτρο παράτασης λειτουργίας .

- 1-φορά: το μοτέρ τίθεται εκτός λειτουργίας μετά από 5 λεπτά (το **5** ανάβει).
- 2-φορές: το μοτέρ τίθεται εκτός λειτουργίας μετά από 15 λεπτά (το **15** ανάβει).
- Αν αγγίξετε εκ νέου το πλήκτρο παράτασης λειτουργίας , το μοτέρ παραμένει σε λειτουργία (το  σβήνει).

Διακοπή λειτουργίας του μοτέρ

- Θέτετε εκτός λειτουργίας το μοτέρ με το πλήκτρο λειτουργία / διακοπή .

Το σύμβολο  σβήνει.

Χειρισμός (χειροκίνητη λειτουργία)

Ενεργοποίηση / Απενεργοποίηση / Αυξομείωση φωτισμού εστιών

Μπορείτε να ενεργοποιήσετε ή να απενεργοποιήσετε και να αυξομειώσετε τη φωτεινότητα του φωτισμού εστιών ανεξάρτητα από το μοτέρ.

- Για ενεργοποίηση και απενεργοποίηση πιέζετε σύντομα το πλήκτρο φωτισμός ☉.

Κατά την ενεργοποίηση ο φωτισμός τίθεται σε λειτουργία με τη μέγιστη φωτεινότητα.

- Με αναμμένο το φως κρατάτε πατημένο το πλήκτρο φωτισμός ☉. Η φωτεινότητα του φωτός μειώνεται, μέχρι να αφήσετε το πλήκτρο.

- Αν κρατήσετε πατημένο εκ νέου το πλήκτρο φωτισμός ☉, η φωτεινότητα του φωτός αυξάνεται, μέχρι να αφήσετε το πλήκτρο.

Power Management

Ο απορροφητήρας διαθέτει μια λειτουργία Power Management. Η λειτουργία Power Management εξυπηρετεί στην εξοικονόμηση ηλεκτρικού ρεύματος. Φροντίζει, ώστε η τουρμπίνα να χαμηλώνει βαθμίδα αυτόματα και να απενεργοποιείται ο φωτισμός.

- Αν έχει επιλεγεί η βαθμίδα λειτουργίας Booster του μοτέρ, μετά από 5 λεπτά μειώνει αυτόματα στη βαθμίδα 3,
- Από τις βαθμίδες μοτέρ 3, 2 ή 1 μετά από 2 ώρες μειώνεται μια βαθμίδα και στη συνέχεια με βηματισμό 30 λεπτών απενεργοποιείται.
- Ο ενεργοποιημένος φωτισμός εστιών τίθεται εκτός λειτουργίας αυτόματα μετά από 12 ώρες.

Μπορείτε να απενεργοποιήσετε το σύστημα διαχείρισης ισχύος. Λάβετε υπόψη ότι η απενεργοποίηση μπορεί να οδηγήσει σε αυξημένη κατανάλωση ενέργειας.

Απενεργοποίηση/ενεργοποίηση του Power management

- Απενεργοποιήστε την τουρμπίνα και τον φωτισμό.
- Πιέζετε το πλήκτρο παράτασης λειτουργίας $\overset{5}{\text{⏻}}$ ¹⁵ για περίπου 10 δευτερόλεπτα, μέχρι να ανάψει η ένδειξη **1** της ένδειξης βαθμίδας μοτέρ.
- Πατήστε στη συνέχεια διαδοχικά
 - το πλήκτρο φωτισμός ⏻ .
 - το πλήκτρο «—» και πάλι
 - το πλήκτρο φωτισμός ⏻ .

Αν το Powermanagement είναι ενεργοποιημένο, ανάβουν οι ενδείξεις **1** και **B** συνεχώς.

Αν είναι απενεργοποιημένο, αναβοσβήνουν οι ενδείξεις **1** και **B**.

- Για να απενεργοποιήσετε το Powermanagement πιέζετε το πλήκτρο «—».

Οι ενδείξεις **1** και **B** αναβοσβήνουν.

- Για την ενεργοποίηση πιέζετε το πλήκτρο «+».

Οι ενδείξεις **1** και **B** ανάβουν συνεχώς.

- Επιβεβαιώνετε τη διαδικασία με το πλήκτρο παράτασης λειτουργίας $\overset{5}{\text{⏻}}$ ¹⁵.

Όλες οι λυχνίες ελέγχου σβήνουν.

Αν δεν επιβεβαιώσετε τη διαδικασία μέσα σε 4 λεπτά, διατηρείται η παλιά ρύθμιση.

Αυτόματη απενεργοποίηση συσκευής



Αν το Powermanagement είναι απενεργοποιημένο, ο απορροφητήρας που έχει τεθεί σε λειτουργία τίθεται εκτός λειτουργίας μετά από 12 ώρες αυτόματα (μοτέρ και φωτισμός εστιών).

- Για την επανενεργοποίηση πιέζετε το πλήκτρο λειτουργία / διακοπή ⏻ ή το πλήκτρο φωτισμός ⏻ .

Χειρισμός (αυτόματη και χειροκίνητη λειτουργία)

Μετρητής ωρών λειτουργίας

Ο απορροφητήρας αποθηκεύει τον χρόνο κατά τον οποίο είναι σε λειτουργία.

Οι μετρητές ωρών λειτουργίας δείχνουν μέσω του φωτισμού του συμβόλου του φίλτρου λίπους  ή του πλήκτρου του φίλτρου οσμών , πότε πρέπει να καθαρίσετε ή να αλλάξετε τα φίλτρα. Πληροφορίες για τον καθαρισμό και την αλλαγή των φίλτρων και για τον μηδενισμό των μετρητών ωρών λειτουργίας θα βρείτε στο κεφάλαιο «Καθαρισμός και περιποίηση».





Αλλαγή του μετρητή ωρών λειτουργίας του φίλτρου λίπους

Μπορείτε να προσαρμόσετε τον μετρητή ωρών λειτουργίας στις μαγειρικές σας συνήθειες.

Εκ κατασκευής έχει ρυθμιστεί ένα χρονικό διάστημα καθαρισμού 30 ωρών.

- Ένας συντομότερος χρόνος 20 ωρών είναι λογικός, αν τηγανίζετε και σιγαρίζετε πολύ.
- Ακόμα κι αν μαγειρεύετε μόνο περιστασιακά, έχουν νόημα τα σχετικά σύντομα διαστήματα μεταξύ των καθαρισμών. Έτσι αποφεύγεται να σκληρύνουν τα λίπη που έχει συγκεντρωθεί, κάτι που κάνει τον καθαρισμό αρκετά πιο δύσκολο.
- Μπορείτε να επιλέξετε ένα μεγαλύτερο χρονικό διάστημα καθαρισμού 40 ή 50 ωρών, όταν μαγειρεύετε τακτικά με πολύ χαμηλά λιπαρά.

■ Απενεργοποιείτε το μοτέρ και τον φωτισμό.

■ Πιέζετε ταυτόχρονα το πλήκτρο παράτασης λειτουργίας ⁵ ¹⁵ και το πλήκτρο ωρών λειτουργίας  .

Το σύμβολο του φίλτρου λίπους  και μια ένδειξη από τη βαθμίδα μοτέρ αναβοσβήνουν.

Οι ενδείξεις **1** έως **B** δείχνουν τη ρυθμισμένη ώρα:



Ένδειξη **1** 20 ώρες

Ένδειξη **2** 30 ώρες

Ένδειξη **3** 40 ώρες

Ένδειξη **B** 50 ώρες

■ Πιέζοντας το πλήκτρο «←» επιλέγετε έναν μικρότερο χρόνο λειτουργίας ή πιέζοντας το πλήκτρο «→» έναν μεγαλύτερο χρόνο λειτουργίας.

■ Επιβεβαιώνετε τη διαδικασία με το πλήκτρο ωρών λειτουργίας  .

Όλες οι λάμπες σβήνουν.

Αν η επιβεβαίωση δεν γίνει μέσα σε 4 λεπτά, διατηρείται η παλιά ρύθμιση.

Χειρισμός (αυτόματη και χειροκίνητη λειτουργία)

Αλλαγή/απενεργοποίηση μετρητή ωρών λειτουργίας φίλτρου οσμών



Το φίλτρο οσμών είναι απαραίτητο για τη λειτουργία με ανακύκλωση αέρα.

Μπορείτε να προσαρμόσετε τον μετρητή ωρών λειτουργίας στις μαγειρικές σας συνήθειες.

Για τη λειτουργία με εξαγωγή αέρα πρέπει να απενεργοποιηθεί.

Εργοστασιακά έχει ρυθμιστεί χρονικό διάστημα εναλλαγής 180 ωρών.

■ Απενεργοποιείτε το μοτέρ και τον φωτισμό.

■ Πιέζετε ταυτόχρονα το πλήκτρο παύσης λειτουργίας «+» και το πλήκτρο ωρών λειτουργίας  .

Το σύμβολο του φίλτρου οσμών  και μια ένδειξη από τη βαθμίδα μοτέρ αναβοσβήνουν.

Οι ενδείξεις **1** έως **B** δείχνουν τη ρυθμισμένη ώρα:



Ένδειξη **1** 120 ώρες

Ένδειξη **2** 180 ώρες

Ένδειξη **3** 240 ώρες

Ένδειξη **B** απενεργοποιημένη

■ Επιλέγετε πιέζοντας το πλήκτρο «+» ή «-» τον επιθυμητό χρόνο.

■ Επιβεβαιώνετε τη διαδικασία με το πλήκτρο ωρών λειτουργίας  .

Όλες οι λυχνίες ελέγχου σβήνουν.

Αν η επιβεβαίωση δεν γίνει μέσα σε 4 λεπτά, διατηρείται η παλιά ρύθμιση.

Εμφάνιση στοιχείων του μετρητή ωρών λειτουργίας

Πριν περάσει ο χρόνος λειτουργίας μπορείτε να ζητήσετε να σας εμφανιστεί το ποσοστό του χρόνου που έχει ήδη περάσει.

■ Θέτετε σε λειτουργία το μοτέρ με το πλήκτρο λειτουργία / διακοπή .

■ Πιέζετε και κρατάτε πατημένο το πλήκτρο ωρών λειτουργίας  .

- 1 φορά, για τη ζήτηση του χρόνου λειτουργίας των φίλτρων λίπους. Το σύμβολο του φίλτρου λίπους  ανάβει.

- 2 φορές, για τη ζήτηση του χρόνου λειτουργίας του φίλτρου οσμών. Το σύμβολο φίλτρου οσμών  ανάβει.

Ταυτόχρονα αναβοσβήνουν μία ή περισσότερες ενδείξεις της βαθμίδας τουρμπίνα.

Το πλήθος των ενδείξεων που αναβοσβήνουν υποδεικνύει τον χρόνο λειτουργίας που έχει παρέλθει σε ποσοστό τοις εκατό.

Ένδειξη **1** 25%

Ενδείξεις **1** και **2** 50%

Ενδείξεις **1** έως **3** 75%

Ενδείξεις **1** έως **B** 100%

Όταν τεθεί ο απορροφητήρας εκτός λειτουργίας ή αν γίνει διακοπή ρεύματος, οι ώρες λειτουργίας που έχουν παρέλθει παραμένουν αποθηκευμένες.

Συμβουλές οικονομίας ρεύματος

Αυτός ο απορροφητήρας λειτουργεί αποτελεσματικά και πολύ οικονομικά. Τα μέτρα που ακολουθούν σας υποστηρίζουν ως προς την οικονομική χρήση:

- Κατά το μαγείρεμα φροντίζετε, ώστε να υπάρχει καλός εξαερισμός στην κουζίνα. Αν κατά τη λειτουργία με εξαγωγή αέρα δεν εισρέει επαρκής αέρας, ο απορροφητήρας δεν λειτουργεί αποτελεσματικά και δημιουργούνται αυξημένοι θόρυβοι λειτουργίας.
- Μαγειρεύετε στη μικρότερη δυνατή βαθμίδα ισχύος. Όταν δημιουργούνται λίγοι ατμοί αυτό σημαίνει χαμηλή βαθμίδα ισχύος στον απορροφητήρα και συνεπώς χαμηλότερη κατανάλωση ρεύματος.
- Καθαρίζετε ή αλλάζετε τα φίλτρα σε τακτά χρονικά διαστήματα. Τα πολύ λερωμένα φίλτρα μειώνουν την απόδοση, αυξάνουν τον κίνδυνο πυρκαγιάς και σημαίνουν κίνδυνο για την υγεία.
- Χρησιμοποιείτε τη λειτουργία Con@ctivity. Ο απορροφητήρας ενεργοποιείται και απενεργοποιείται αυτόματα. Η λειτουργία αυτή επιλέγει τη βέλτιστη βαθμίδα ισχύος για το μαγείρεμα και έτσι φροντίζει ώστε να γίνεται μικρή κατανάλωση ρεύματος.
- Αν χειρίζεστε τον απορροφητήρα με το χέρι, λάβετε υπόψη σας τα ακόλουθα:
 - Ελέγχετε στον απορροφητήρα την επιλεγμένη βαθμίδα ισχύος. Τις περισσότερες φορές επαρκεί μια χαμηλή βαθμίδα ισχύος. Χρησιμοποιείτε τη βαθμίδα της λειτουργίας Booster, μόνο όταν αυτό είναι απαραίτητο.
 - Όταν υπάρχει πολύς ατμός αλλάζετε έγκαιρα σε μια υψηλή βαθμίδα λειτουργίας. Αυτό είναι πιο αποτελεσματικό, από το να προσπαθείτε, να απορροφήσετε τους ατμούς από το μαγείρεμα που έχουν διασκορπιστεί στην κουζίνα, αφήνοντας τον απορροφητήρα να λειτουργεί για μεγάλο χρονικό διάστημα.
 - Προσέχετε, ώστε να απενεργοποιείτε τον απορροφητήρα μετά το μαγείρεμα. Αν μετά το μαγείρεμα ο αέρας της κουζίνας πρέπει να καθαρίσει από τους υδρατμούς και τις οσμές που έχουν απομείνει, χρησιμοποιείτε την παράταση λειτουργίας. Το μοτέρ απενεργοποιείται αυτόματα, μόλις περάσει ο χρόνος παράτασης λειτουργίας που επιλέξατε.

 Αποσυνδέετε τον απορροφητήρα από το ηλεκτρικό δίκτυο πριν από κάθε εργασία συντήρησης και περιποίησης (βλέπε κεφ. «Υποδείξεις ασφαλείας»).

Περίβλημα

Γενικά

Οι επιφάνειες και τα στοιχεία χειρισμού μπορεί να υποστούν ζημιά από ακατάλληλα καθαριστικά προϊόντα.

Μην χρησιμοποιείτε καθαριστικά προϊόντα που περιέχουν σόδα, οξέα, χλώριο ή διαλύτες.

Μην χρησιμοποιείτε ισχυρά καθαριστικά, όπως π.χ. σκόνες καθαρισμού, γαλάκτωμα καθαρισμού, σκληρά σφουγγάρια, όπως π.χ. σφουγγάρια για κατσαρόλες ή μεταχειρισμένα σφουγγάρια με υπολείμματα από ισχυρό καθαριστικό.

 Η υγρασία στον απορροφητήρα μπορεί να προκαλέσει ζημιές. Προσέχετε, ώστε να μην εισχωρήσει υγρασία στον απορροφητήρα.

- Καθαρίζετε όλες τις επιφάνειες και όλα τα όργανα χειρισμού μόνο με ελαφρώς υγρό απορροφητικό πανί, απορρυπαντικό πιάτων και ζεστό νερό.
- Στεγνώνετε τις επιφάνειες στη συνέχεια με ένα μαλακό πανί.

Ειδικές υποδείξεις για επιχρωμωμένο περίβλημα

Κατά τον καθαρισμό προκαλούνται μικρές γρατζουνιές στην επιφάνεια, οι οποίες μπορεί να είναι ορατές αναλόγως του φωτισμού χώρου.

Ιδιαίτερες υποδείξεις για τα όργανα χειρισμού

Αν οι ρύποι παραμένουν για μεγάλο χρονικό διάστημα, το χρώμα των στοιχείων χειρισμού μπορεί να αλλοιωθεί ή να αλλάξει. Αφαιρείτε αμέσως τους ρύπους.

Αν χρησιμοποιήσετε καθαριστικό για ανοξείδωτες επιφάνειες, μπορεί να προκληθεί ζημιά στην επιφάνεια των στοιχείων χειρισμού.

Για τον καθαρισμό των στοιχείων χειρισμού μην χρησιμοποιείτε καθαριστικό για ανοξείδωτες επιφάνειες.

Ιδιαίτερες υποδείξεις για γυάλινες επιφάνειες

- Πέρα από τις γενικές υποδείξεις είναι κατάλληλο για τον καθαρισμό των γυάλινων επιφανειών ένα συνηθισμένο καθαριστικό γυάλινων επιφανειών οικιακής χρήσης.

Καθαρισμός και περιποίηση

Φίλτρο λίπους

⚠ Κίνδυνος πυρκαγιάς
Ένα φίλτρο με πολλά υπολείμματα λίπους είναι εύφλεκτο.
Καθαρίζετε το φίλτρο λίπους σε τακτικά χρονικά διαστήματα.

Το επαναχρησιμοποιούμενο μεταλλικό φίλτρο λίπους στη συσκευή συγκρατεί τα στέρεα συστατικά από τους υδατμούς του μαγειρέματος (λίπος, σκόνη κτλ.), εμποδίζοντας έτσι τη συσσώρευση ρύπων στον απορροφητήρα.

Το φίλτρο λίπους πρέπει να καθαρίζεται σε τακτά χρονικά διαστήματα.

Ένα πολύ λερωμένο φίλτρο λίπους μειώνει την ισχύ απορρόφησης και δημιουργεί εντονότερη βρομιά στον απορροφητήρα και την κουζίνα.

Διάστημα καθαρισμού

Το συσσωρευμένο λίπος σκληραίνει μετά από ένα μεγαλύτερο χρονικό διάστημα και δυσκολεύει τον καθαρισμό. Συνιστάται λοιπόν να καθαρίζετε το φίλτρο λίπους κάθε 3–4 εβδομάδες.

Ο μετρητής ωρών λειτουργίας σας υπενθυμίζει μέσω του φωτισμού του συμβόλου του φίλτρου λίπους , να καθαρίζετε τακτικά το φίλτρο λίπους.

Μπορείτε να προσαρμόσετε το χρονικό διάστημα του μετρητή ωρών λειτουργίας στις μαγειρικές σας συνήθειες [βλ. κεφάλαιο «Χειρισμός (αυτόματη και χειροκίνητη λειτουργία)»].

Αφαίρεση των φίλτρων λίπους

⚠ Κατά τον χειρισμό μπορεί το φίλτρο να πέσει κάτω.
Από μπορεί να προκληθεί ζημιά στο φίλτρο και στην εστία.
Κατά τον χειρισμό κρατάτε καλά στο χέρι σας το φίλτρο.

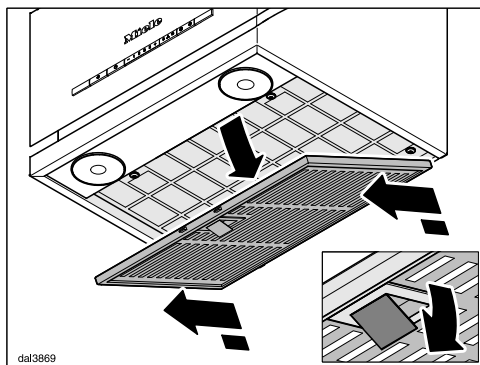

- Ανοίγετε την ασφάλεια του φίλτρου, το στρέφετε κατά 45° περίπου προς τα κάτω, το ξεγαντζώνετε και το αφαιρείτε.

Καθαρισμός του φίλτρου λίπους στο χέρι

- Καθαρίζετε το φίλτρο λίπους με τη βοήθεια μιας βούρτσας σε ζεστό νερό με αραιωμένο υγρό απορρυπαντικό. Μην χρησιμοποιείτε αδιάλυτο υγρό απορρυπαντικό.

Ακατάλληλα καθαριστικά

Ακατάλληλα απορρυπαντικά μπορεί με τακτική χρήση να δημιουργήσουν ζημιά στις επιφάνειες των φίλτρων.

Τα παρακάτω απορρυπαντικά δεν πρέπει να χρησιμοποιούνται:

- απορρυπαντικά που διαλύουν τα άλατα
- δυνατά καθαριστικά σε σκόνη ή γαλάκτωμα
- δυνατά καθαριστικά για όλες τις χρήσεις και σπρέι που διαλύουν τα λίπη
- σπρέι φούρνου

Καθαρισμός του φίλτρου λίπους στο πλυντήριο πιάτων

- Τοποθετείτε το φίλτρο λίπους κατά το δυνατό κάθετα ή σε κλίση στο κάτω κάνιστρο. Προσέχετε ώστε ο βραχίονας εκτόξευσης να μπορεί να περιστρέφεται ελεύθερα.
- Χρησιμοποιείτε ένα απορρυπαντικό πιάτων οικιακής χρήσης.
- Επιλέγετε ένα πρόγραμμα με θερμοκρασία όχι λιγότερο από 50°C και όχι περισσότερο από 65°C.

Κατά το πλύσιμο του φίλτρου λίπους σε πλυντήριο πιάτων, ανάλογα με το απορρυπαντικό που χρησιμοποιείτε, μπορεί να αλλοιωθεί το χρώμα στην εσωτερική επιφάνειά του. Αυτό δεν επηρεάζει τη λειτουργία του φίλτρου.

Μετά τον καθαρισμό

- Μετά τον καθαρισμό, τοποθετείτε το φίλτρο, για να στεγνώσει πάνω σε μια απορροφητική πετσέτα.
- Καθαρίζετε τα προσιτά μέρη του περιβλήματος από τα υπολείμματα λίπους, αφού αφαιρεθεί το φίλτρο λίπους. Έτσι, προλαμβάνετε πιθανή πυρκαγιά.
- Τοποθετείτε πάλι το φίλτρο λίπους. Προσέχετε, ώστε κατά την τοποθέτηση του φίλτρου το κλείδωμα να δείχνει προς τα έξω.

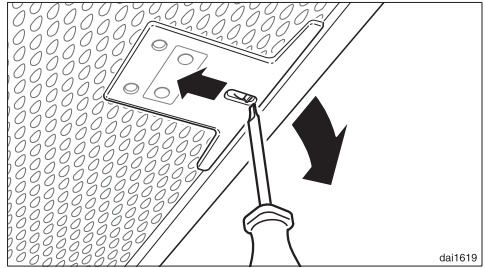



- Αν το φίλτρο λίπους τοποθετηθεί κάποια στιγμή λάθος, μπορείτε να το ξεκλειδώσετε στις υποδοχές με ένα μικρό κατσαβίδι.

Καθαρισμός και περιποίηση



Μηδενισμός του μετρητή ωρών λειτουργίας του φίλτρου λίπους

Μετά τον καθαρισμό ο μετρητής ωρών λειτουργίας πρέπει να μηδενιστεί.

- Ενώ το μοτέρ είναι σε λειτουργία πιέζετε το πλήκτρο ωρών λειτουργίας   για περίπου 3 δευτερόλεπτα, μέχρι να αρχίσει να αναβοσβήνει μόνο η ένδειξη **1**.

Το σύμβολο φίλτρου λίπους  σβήνει.

Όταν καθαρίζετε το φίλτρο λίπους πριν ολοκληρωθούν οι ώρες λειτουργίας:

- Πιέζετε το πλήκτρο ωρών λειτουργίας   για περίπου 6 δευτερόλεπτα, μέχρι να αρχίσει να αναβοσβήνει μόνο η ένδειξη **1**.

Φίλτρα ενεργού άνθρακα

Κατά τη λειτουργία με ανακύκλωση αέρα πρέπει να τοποθετηθεί εκτός από το φίλτρο λίπους ένα φίλτρο οσμών. Αυτό απορροφά όλες τις υπόλοιπες οσμές από το μαγειρέμα.

Το φίλτρο οσμών τοποθετείται στην επάνω πλευρά του απορροφητήρα.

Τοποθέτηση / Αλλαγή φίλτρου οσμών

Για την τοποθέτηση και αλλαγή του φίλτρου οσμών πρέπει να αφαιρέσετε το καπάκι στην επάνω πλευρά του απορροφητήρα. Συγκρατείται από μαγνήτες.

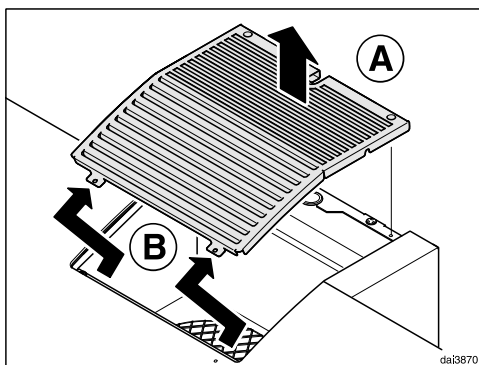

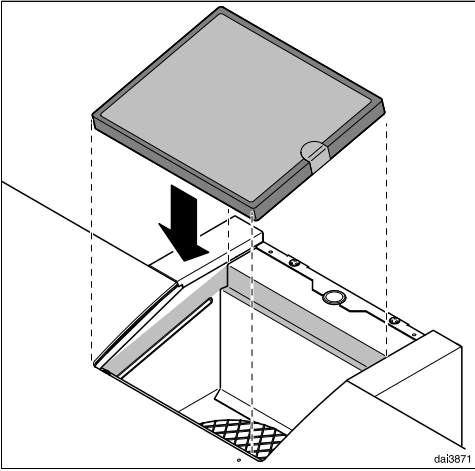

- Αρχικά ανασηκώνετε το καπάκι από πίσω και το ξεγαντζώνετε από μπροστά.
- Αφαιρείτε τη συσκευασία από το φίλτρο οσμών.





Μηδενισμός του μετρητή ωρών λειτουργίας του φίλτρου οσμών

Μετά την αλλαγή ο μετρητής ωρών λειτουργίας πρέπει να μηδενιστεί.

- Πιέζετε γι' αυτόν το σκοπό με ενεργοποιημένο το μοτέρ δύο φορές το πλήκτρο ωρών λειτουργίας   και το κρατάτε πατημένο για περίπου 3 δευτερόλεπτα, μέχρι να αναβοσβήνει μόνο η ένδειξη **1**. Το σύμβολο του φίλτρου οσμών σβήνει.

Το σύμβολο φίλτρου οσμών  σβήνει.

Όταν αλλάζετε το φίλτρο οσμών **πριν** παρέλθουν οι ώρες λειτουργίας:

- Πιέζετε δύο φορές το πλήκτρο ωρών λειτουργίας   και το κρατάτε πατημένο για περίπου 6 δευτερόλεπτα, μέχρι να αναβοσβήνει μόνο η ένδειξη **1**.

Που να πετάξετε το φίλτρο οσμών

- Μπορείτε να πετάξετε το χρησιμοποιημένο φίλτρο οσμών μαζί με τα κοινά οικιακά απορρίμματα.

Φίλτρο οσμών με δυνατότητα φρεσκαρίσματος

Γι' αυτόν τον απορροφητήρα διατίθεται φίλτρο οσμών με δυνατότητα φρεσκαρίσματος. Μπορεί να χρησιμοποιηθεί πολλές φορές αφού φρεσκαριστεί στον ηλεκτρικό φούρνο.

- Για τη χρήση λάβετε υπόψη σας τις αντίστοιχες οδηγίες χρήσης.

Μπορείτε να αποκτήσετε τα φίλτρα λίπους μέσω της διεύθυνσης www.miele-shop.gr, από το τμήμα ανταλλακτικών της Miele (βλέπε στο τέλος αυτών των οδηγιών χρήσης) ή

- Τοποθετείτε το φίλτρο οσμών στην υποδοχή στην επάνω πλευρά του απορροφητήρα.

- Τοποθετείτε πάλι το κάλυμμα.

Χρονικό διάστημα αλλαγής

- Αλλάζετε το φίλτρο οσμών πάντα, όταν οι οσμές δεν μπορούν πια να δεσμευτούν επαρκώς. Πρέπει να το αλλάζετε το αργότερο κάθε 6 μήνες.

Ο μετρητής ωρών λειτουργίας σας υπενθυμίζει μέσω του φωτισμού του συμβόλου του φίλτρου οσμών , να αλλάζετε τακτικά το φίλτρο οσμών.

Καθαρισμός και περιποίηση

από το κατάστημα πώλησης προϊόντων Miele, από το οποίο αγοράσατε τη συσκευή.

Τον τύπο της συσκευής θα βρείτε στο κεφάλαιο «Τεχνικά χαρακτηριστικά».

Επικοινωνία σε περίπτωση βλάβης

Για να επισκευαστούν οι βλάβες στη συσκευή σας, τις οποίες δεν μπορείτε να διορθώσετε μόνοι σας, απευθυνθείτε π.χ. στο κατάστημα από το οποίο αγοράσατε τη συσκευή ή στο Miele Service.

Μπορείτε να επικοινωνήσετε με το Miele Service μέσω διαδικτύου στην παρακάτω ιστοσελίδα www.miele.com/service.

Στην τελευταία σελίδα του παρόντος βιβλίου, θα βρείτε τα τηλέφωνα με τα οποία μπορείτε να επικοινωνήσετε για θέματα Service.

Όταν πρόκειται να καλέσετε το Miele Service, θα χρειαστεί να αναφέρετε τον τύπο και τον αριθμό της παραγωγής (αριθμός παραγωγής/αριθμός κατασκευής SN). Τα δύο αυτά στοιχεία βρίσκονται στην πινακίδα τύπου.

Θέση της πινακίδας τύπου

Την πινακίδα τύπου θα βρείτε, αν αφαιρέσετε το φίλτρο λίπους.

Εγγύηση

Ο χρόνος εγγύησης της συσκευής είναι 2 χρόνια.

Περισσότερες πληροφορίες για τους όρους εγγύησης θα βρείτε στο συνοδευτικό έντυπο εγγύησης.

Εγκατάσταση

Πριν από την εγκατάσταση

 Λάβετε υπόψη σας πριν από την εγκατάσταση όλες τις πληροφορίες σε αυτό το κεφάλαιο και το κεφάλαιο «Υποδείξεις ασφαλείας και προειδοποιήσεις».

Υλικό εγκατάστασης

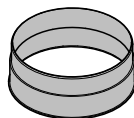

1 στόμιο εξαγωγής αέρα
για αγωγό εξαγωγής αέρα \varnothing 150 mm

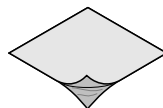

προστατευτική μεμβράνη
για την αποτελεσματικότητα της μόνωσης του περιβλήματος

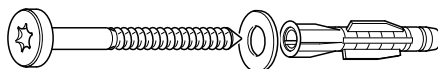

5 βίδες 5 x 60 χιλστ. και
5 ούπατ 8 x 50 χιλστ.
3 ροδέλες 6,4 χιλστ.
για τη στερέωση στον τοίχο.

 Οι βίδες και τα ούπατ είναι κατάλληλα για μασίφ τοίχο.
Για άλλες κατασκευές τοίχων χρησιμοποιείτε τα αντίστοιχα υλικά στερέωσης.
Προσέχετε, ώστε να είναι ανθεκτικός ο τοίχος.

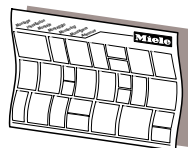

Σχέδιο τοποθέτησης

Τα επιμέρους βήματα τοποθέτησης περιγράφονται στο σχέδιο τοποθέτησης.

08565780

08164891

5x6x004ab.5a.Sch

dhsaGmbH

Διαστάσεις συσκευής

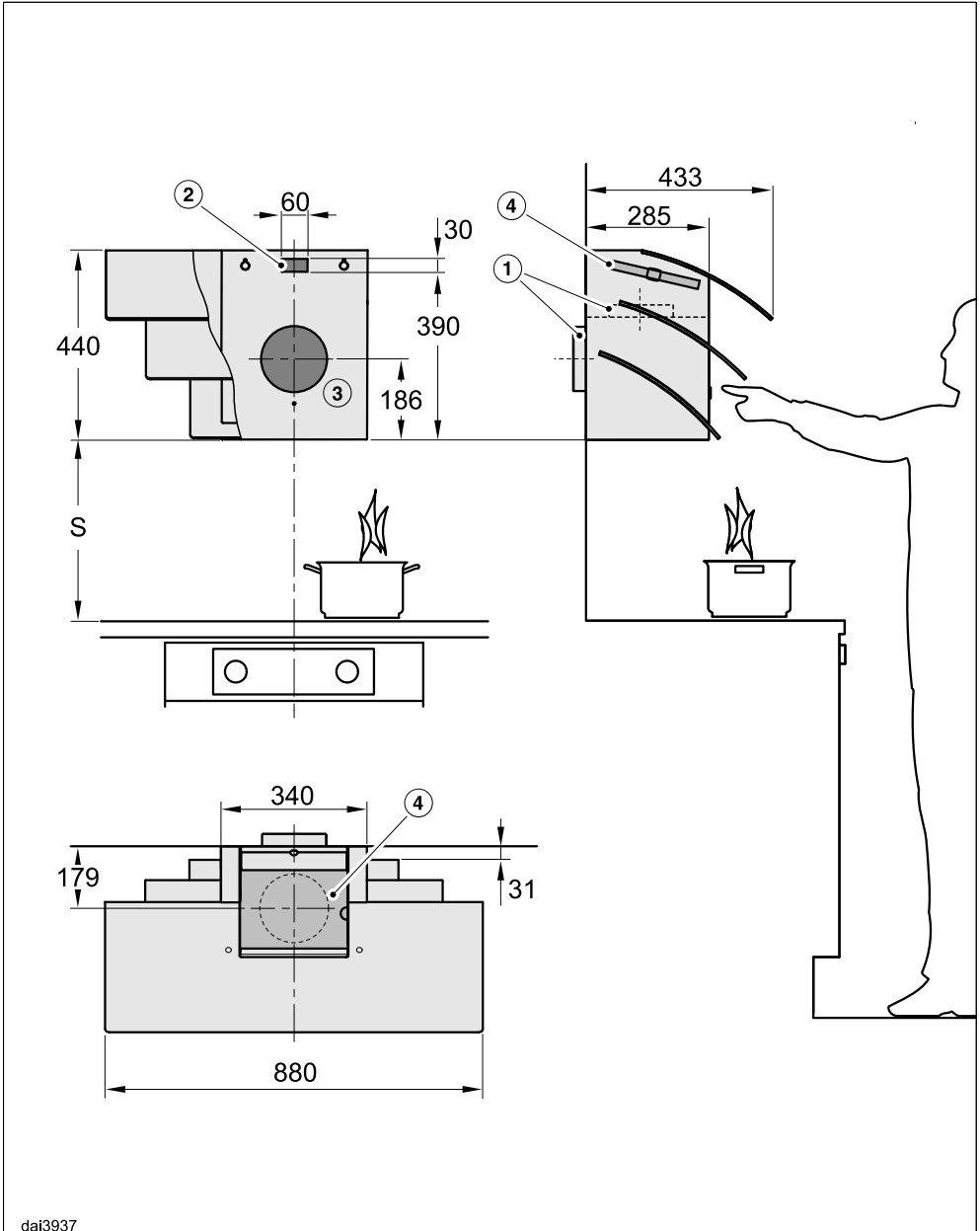

Το σχέδιο δεν έχει γίνει βάσει κλίμακας

Εγκατάσταση

- ① Διεύθυνση του εξερχόμενου αέρα προς τα πάνω ή προς τα πίσω.
- ② Άνοιγμα, όταν η σύνδεση με το ηλεκτρικό δίκτυο δεν γίνεται με φικς, αλλά με μόνιμη σύνδεση.
- ③ Άνοιγμα εξαερισμού Ø 200 χιλστ., έτσι ώστε ο αγωγός εξαγωγής αέρα στον τοίχο να κινείται.
- ④ Έξοδος αέρα σε ανακύκλωση. Έξοδος αέρα σε ανακύκλωση αέρα. Η απόσταση προς την οροφή ή από τα έπιπλα που είναι τοποθετημένα από πάνω θα πρέπει να ανέρχεται στα 300 χιλστ. τουλάχιστον.

Σύνδεση εξαγωγής αέρα Ø 150 χιλστ.

Λάβετε υπόψη σας κατά τη χρήση του καμινιού DADC 7000 στην περιοχή τοποθέτησης για φικς και άνοιγμα εξαερισμού το αντίστοιχο σχέδιο.

Απόσταση μεταξύ εστιών και απορροφητήρα (S)

Λάβετε υπόψη σας, όταν επιλέγετε την απόσταση ανάμεσα στις εστίες και την κάτω άκρη του απορροφητήρα, τα στοιχεία του κατασκευαστή των εστιών. Αν δεν ορίζονται εκεί μεγαλύτερες αποστάσεις, τότε θα πρέπει να διατηρηθούν τουλάχιστον οι παρακάτω αποστάσεις ασφαλείας. Λάβετε υπόψη σας επίσης το κεφάλαιο «Υποδείξεις ασφαλείας».

| Εστίες | Απόσταση S τουλάχιστον |
|---|------------------------|
| Ηλεκτρική εστία | 450 χιλστ. |
| Ηλεκτρικό γκριλ, φριτέζα (ηλεκτρική) | 650 χιλστ. |
| Εστία αερίου με πολλές φλόγες ≤ με συνολική ισχύ 12,6 kW, κανείς από τους καυστήρες > 4,5 kW | 650 χιλστ. |
| Εστία αερίου με πολλές φλόγες > με συνολική ισχύ 12,6 kW και ≤ 21,6 kW, κανείς από τους καυστήρες > 4,8 kW. | 760 χιλστ. |
| Εστία αερίου με πολλές φλόγες > με συνολική ισχύ 21,6 kW, κανείς από τους καυστήρες > 4,8 kW. | δεν είναι δυνατό |
| Μονή εστία αερίου ≤ με ισχύ 6 kW | 650 χιλστ. |
| Μονή εστία αερίου > με ισχύ 6 kW και ≤ 8,1 kW | 760 χιλστ. |
| Μονή εστία αερίου > με ισχύ 8,1 kW | δεν είναι δυνατό |

Συστάσεις τοποθέτησης

- Κατά την επιλογή του ύψους τοποθέτησης λάβετε υπόψη σας το ύψος του χρήστη. Θα πρέπει να είναι δυνατή η ελεύθερη εργασία του χρήστη δίπλα στην εστία και ο ιδανικός χειρισμός του απορροφητήρα.
- Λάβετε υπόψη σας ότι όσο μεγαλύτερη είναι η απόσταση από την εστία τόσο δυσκολότερα απορροφώνται οι υδρατμοί από τη συσκευή.
- Για να απορροφώνται οι υδρατμοί κατά τον βέλτιστο τρόπο, πρέπει να προσέξετε, ώστε ο απορροφητήρας να τοποθετηθεί στο κέντρο ακριβώς πάνω από τις εστίες και όχι στο πλάι.
- Η εστία θα πρέπει κατά το δυνατόν να είναι στενότερη από τον απορροφητήρα ή να έχει το πολύ το ίδιο πλάτος με αυτόν.
- Το μέρος τοποθέτησης θα πρέπει να είναι ελεύθερα προσβάσιμο. Σε περίπτωση που χρειαστεί επισκευή από το service πρέπει ο απορροφητήρας να είναι προσβάσιμος και να μπορεί να ξεμονταριστεί ανεμπόδιστα. Λάβετε υπόψη σας αυτό, π.χ. κατά την τοποθέτηση ντουλαπιών, ραφιών, καλυμμάτων ή διακοσμητικών στοιχείων στον περιβάλλοντα χώρο του απορροφητήρα.

Σχέδιο διάτρησης για την τοποθέτηση στον τοίχο

- Για να ανοίξετε τις οπές, λάβετε υπόψη σας το συνοδευτικό σχέδιο τοποθέτησης.

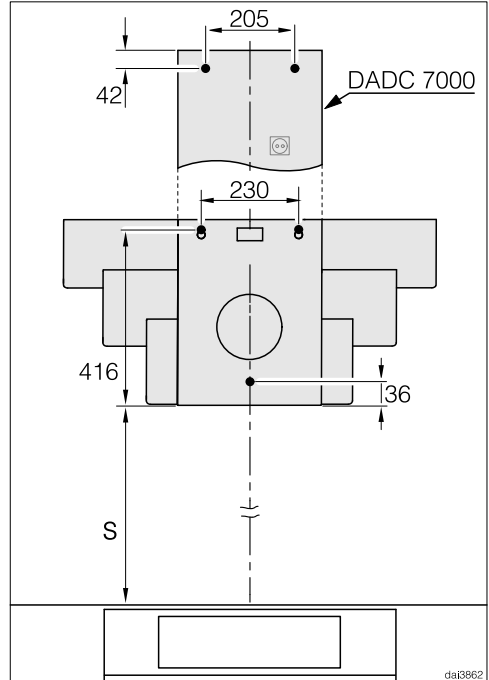

- Αν κατασκευαστεί προηγουμένως ένα πίσω τοίχωμα, στο οποίο υπάρχουν ήδη οι οπές στερέωσης, δίνονται εδώ οι διαστάσεις απόστασης των οπών (βίδες \varnothing 5 χιλστ.).

Εγκατάσταση

Αγωγός εξαγωγής αέρα

⚠ Κατά την ταυτόχρονη λειτουργία του απορροφητήρα στον ίδιο χώρο με άλλες εστίες καύσης, πρέπει να τηρούνται όλες οι προϋποθέσεις ασφαλείας, ώστε να μην υπάρχει κίνδυνος δημιουργίας βλαβερών αναθυμιάσεων!

Λάβετε υπόψη σας οπωσδήποτε το κεφάλαιο «Υποδείξεις ασφαλείας». Συμβουλευτείτε σε περίπτωση αμβολίας τον κατάλληλο τεχνικό για την ασφαλή λειτουργία της συσκευής.

Χρησιμοποιείτε για την εξαγωγή αέρα μόνο λείους σωλήνες ή εύκαμπτους σωλήνες εξαγωγής αέρα από άκαυστο υλικό.

Για να επιτύχετε τη μέγιστη δυνατή απορροφητική ισχύ και ελάχιστους θορύβους, λάβετε υπόψη σας τα παρακάτω:

- Η διάμετρος του αγωγού εξαγωγής αέρα δεν επιτρέπεται να είναι μικρότερη από την εγκάρσια τομή του στομίου εξαγωγής αέρα (βλέπε κεφάλαιο «Διαστάσεις συσκευής»). Αυτό ισχύει ιδίως σε περίπτωση χρήσης επίπεδων αγωγών.
- Ο αγωγός εξαγωγής αέρα πρέπει να είναι ίσιος και όσο το δυνατόν πιο κοντός.
- Χρησιμοποιείτε μόνο καμπύλες με μεγάλες ακτίνες.
- Ο αγωγός εξαγωγής αέρα δεν επιτρέπεται να τσακίζει ή να συμπιέζεται.

- Όλες οι συνδέσεις πρέπει να είναι σταθερές και στεγανές.
- Αν ο αγωγός εξαγωγής αέρα διαθέτει κλαπέτα, τα κλαπέτα πρέπει να ανοίγουν όταν ενεργοποιείται ο απορροφητήρας.

Κάθε περιορισμός του ρεύματος αέρα μειώνει την απορροφητική ισχύ και αυξάνει τους θορύβους λειτουργίας.

Καπνοδόχος εξαγωγής αέρα

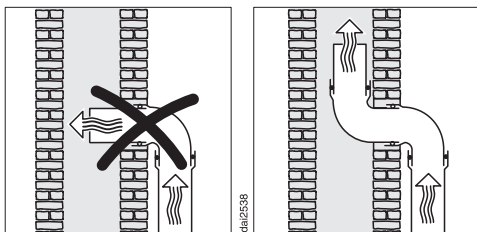

Αν ο εξερχόμενος αέρας οδηγείται σε καπνοδόχο εξαγωγής αέρα, το στόμιο εισαγωγής πρέπει να είναι στραμμένο προς την κατεύθυνση του ρεύματος.

Αν η καπνοδόχος εξαγωγής αέρα χρησιμοποιείται από περισσότερες συσκευές αερισμού, η διατομή της καπνοδόχου εξαγωγής αέρα πρέπει να είναι επαρκώς μεγάλη.

Προστατευτικό διάφραγμα

- Χρησιμοποιείτε προστατευτικό διάφραγμα στο σύστημα εξαγωγής αέρα.

Το προστατευτικό διάφραγμα αποτρέπει την ανεπιθύμητη ανταλλαγή αέρα ανάμεσα στον χώρο εγκατάστασης και στον εξωτερικό αέρα, όταν ο απορροφητήρας είναι απενεργοποιημένος.

Αν ο εξερχόμενος αέρας οδηγείται προς τα έξω, σας συστήνουμε να εγκαταστήσετε περσίδα αεραγωγού Miele ή αγωγό διέλευσης Miele στην οροφή (πρόσθετο εξάρτημα). Τα εξαρτήματα αυτά διαθέτουν ενσωματωμένο προστατευτικό διάφραγμα.

Σε περίπτωση που το σύστημα εξαγωγής αέρα σας δεν διαθέτει προστατευτικό διάφραγμα, προμηθευτείτε το ως πρόσθετο εξάρτημα.

Νερό συμπύκνωσης

Όταν ο αγωγός εξαγωγής αέρα περνά μέσα από κρύα δωμάτια ή σοφίτες, μπορεί λόγω της διαφοράς θερμοκρασίας να σχηματιστεί νερό συμπύκνωσης στον αγωγό εξαγωγής αέρα.

Προκειμένου να περιορίσετε τη διαφορά θερμοκρασίας, μονώστε τον αγωγό εξαγωγής αέρα.

Όταν ο αγωγός εξαγωγής αέρα τοποθετείται οριζόντια, πρέπει να φροντίσετε να υπάρχει κλίση τουλάχιστον 1 cm ανά μέτρο. Η κλίση αποτρέπει την είσοδο του νερού συμπύκνωσης στον απορροφητήρα.

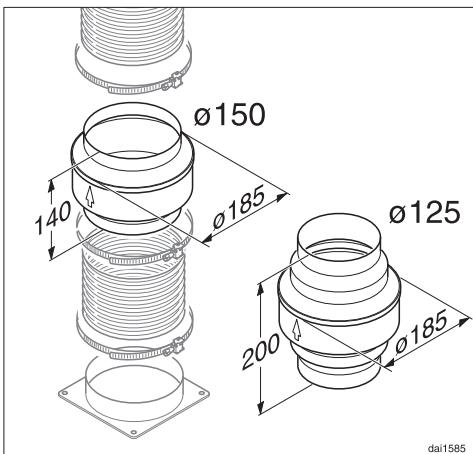

Πέρα από τη μόνωση του αγωγού εξαγωγής αέρα, συνιστούμε την εγκατάσταση μιας ατμοπαγίδας που συλλέγει το νερό συμπύκνωσης και το εξατμίζει.

Οι ατμοπαγίδες διατίθενται ως πρόσθετο εξάρτημα για αγωγούς εξαγωγής αέρα με διάμετρο 125 mm ή 150 mm.

Η ατμοπαγίδα πρέπει να τοποθετηθεί κάθετα και όσο το δυνατόν πιο κοντά πάνω από το στόμιο εξαερισμού του απορροφητήρα. Το βέλος στο περίβλημα δείχνει την κατεύθυνση εξαερισμού.

Η χρήση ατμοπαγίδας είναι δυνατή τότε μόνο, όταν ο εξερχόμενος αέρας οδηγείται προς τα πάνω έξω από τον απορροφητήρα.

Η Miele δεν αναλαμβάνει καμία ευθύνη για δυσλειτουργίες ή ζημιές που οφείλονται σε ανεπαρκή αγωγό εξαγωγής αέρα.

Σιγαστήρας

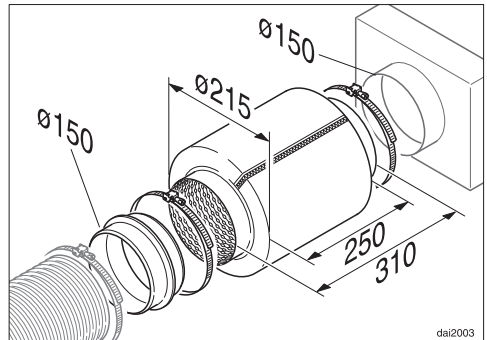

Για πρόσθετη ηχομόνωση μπορεί να τοποθετηθεί ένας σιγαστήρας στον αγωγό εξαγωγής αέρα (πρόσθετο εξάρτημα).

Εγκατάσταση

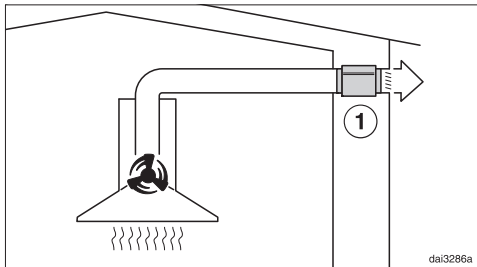

Κατά τη λειτουργία εξαγωγής του αέρα ο σιγαστήρας εξασθενίζει τόσο τους θορύβους της τουρμπίνας μεταφέροντάς τους προς τα έξω, καθώς και τους εξωτερικούς θορύβους οι οποίοι εισέρχονται μέσω του αγωγού εξαγωγής αέρα στην κουζίνα (π.χ. θόρυβοι από τον δρόμο). Για αυτόν τον λόγο, ο σιγαστήρας τοποθετείται όσο το δυνατόν πιο κοντά στο σημείο εξαγωγής του αέρα ①.

Ηλεκτρική σύνδεση

Πριν από τη σύνδεση στο ηλεκτρικό δίκτυο, ανατρέξτε στο κεφάλαιο «Υποδείξεις ασφάλειας και προειδοποιήσεις».

Τα στοιχεία σύνδεσης (τάση και συχνότητα) που αναγράφονται στην πινακίδα τύπου, πρέπει να συμφωνούν με τα στοιχεία του ηλεκτρικού δικτύου. Πληροφορίες σχετικά με τη θέση της πινακίδας τύπου θα βρείτε στο κεφάλαιο «Miele Service».

Ο απορροφητήρας είναι εφοδιασμένος με καλώδιο τροφοδοσίας και φικς σούκο.

Η σύνδεση πρέπει να γίνει μέσω πρίζας, η οποία είναι προσβάσιμη μετά την εγκατάσταση. Σε περίπτωση που αυτό δεν είναι εφικτό ή προβλέπεται μόνιμη σύνδεση, πρέπει στην οικιακή εγκατάσταση να υπάρχει μια διάταξη αποσύνδεσης για κάθε πόλο, η οποία θα πληροί τις προϋποθέσεις της κατηγορίας υπέρτασης III.

Για μέγιστη ασφάλεια λειτουργήστε τη συσκευή μέσω ενός διακόπτη προστασίας από διαρροή ρεύματος.

Οι εργασίες στην οικιακή εγκατάσταση επιτρέπεται να εκτελούνται αποκλειστικά από εξειδικευμένο ηλεκτρολόγο.

Η συσκευή αυτή πρέπει να είναι εφοδιασμένη με γείωση.

Η Miele συνιστά:

Εγκαταστήστε κατάλληλες προστατευτικές διατάξεις (επιτηρητές, σταθεροποιητές τάσης, συστήματα αδιάλειπτης τροφοδότησης ισχύος κ.λπ.) στην εσωτερική ηλεκτρική σας εγκατάσταση, ώστε να προλαμβάνεται η

πρόκληση ζημιών ή η εμφάνιση ανωμαλιών στη λειτουργία των συσκευών σας.

Τεχνικά χαρακτηριστικά

| | |
|------------------------------------|-----------------|
| Μοτέρ | 105 W |
| Φωτισμός εστιών | 2 x 3 W |
| Τιμή σύνδεσης συνολικά | 111 W |
| Τάση, συχνότητα | AC 230 V, 50 Hz |
| Ασφάλεια | 10 A |
| Μήκος καλωδίου ηλεκτρικής σύνδεσης | 1,5 μ. |
| Βάρος | |
| DA 7198 W | 21 κιλά |

Μονάδα WLAN

| | |
|------------------------|------------------|
| Ζώνη συχνοτήτων | 2,400-2,4835 GHz |
| Μέγιστη ισχύς εκπομπής | < 100 mW |

Πρόσθετα εξαρτήματα για τη λειτουργία με ανακύκλωση αέρα

Φίλτρο οσμών DKF 11-1 ή DKF 11-R (ανανεώσιμο).

Δήλωση πιστότητας

Δια της παρούσης η εταιρεία Miele δηλώνει ότι αυτός ο απορροφητήρας ανταποκρίνεται στην οδηγία 2014/53/EU.

Το πλήρες κείμενο της Δήλωσης Πιστότητας της Ευρωπαϊκής Ένωσης είναι διαθέσιμο μέσω internet στις διευθύνσεις που ακολουθούν:

- Προϊόντα, λήψη, στη διεύθυνση www.miele.gr
- Service, ζήτηση πληροφοριών, οδηγίες χρήσης, στη διεύθυνση www.miele.gr/domestic/customer-information-385.htm με εισαγωγή της ονομασίας του προϊόντος ή του αριθμού κατασκευής

Υπόδειξη για τους συγκριτικούς ελέγχους

Η εξακρίβωση της ενεργειακής κλάσης πρέπει να γίνεται στη λειτουργία με εξαγωγή αέρα. Ο απορροφητήρας έχει ρυθμιστεί εκ κατασκευής στη λειτουργία με ανακύκλωση αέρα. Μέσω της απενεργοποίησης του μετρητή ωρών λειτουργίας για το φίλτρο/τα φίλτρα οσμών γίνεται αλλαγή σε λειτουργία με εξαγωγή αέρα (βλέπε κεφ. «Αρχική λειτουργία»).

Τεχνικά χαρακτηριστικά για απορροφητήρες οικιακής χρήσης σύμφωνα με κανονισμό (ΕΕ) Αρ. 65/2014 και κανονισμό (ΕΕ) Αρ. 66/2014

| MIELE | |
|---|-------------------------|
| Όνομασία μοντέλου/χαρακτηριστικό μοντέλου | DA 7198 W |
| Ετήσια κατανάλωση ρεύματος (AEC _{απορροφητήρα}) | 26,0 kWh/έτος |
| Ενεργειακή κλάση | A+ |
| Δείκτης ενεργειακής απόδοσης (EEI _{απορροφητήρα}) | 41,9 |
| Υδροδυναμική απόδοση (FDE _{απορροφητήρα}) | 34,7 |
| Κλάση για την υδροδυναμική απόδοση | |
| A (ανώτατη απόδοση) έως G (κατώτατη απόδοση) | A |
| Απόδοση φωτισμού (LE _{απορροφητήρα}) | 100,0 lx/W |
| Ενεργειακή κλάση φωτισμού | |
| A (ανώτατη απόδοση) έως G (κατώτατη απόδοση) | A |
| Βαθμός λιποδιαχωρισμού | 89,3% |
| Τάξη για τον βαθμό λιποδιαχωρισμού | |
| A (ανώτατη απόδοση) έως G (κατώτατη απόδοση) | B |
| Μετρημένος όγκος ρεύματος αέρα στο βέλτιστο σημείο | 278,3 m ³ /h |
| Ρεύμα αέρα (ελάχιστη ταχύτητα) | 160 m ³ /h |
| Ρεύμα αέρα (μέγιστη ταχύτητα) | 375 m ³ /h |
| Ρεύμα αέρα (εντατική βαθμίδα ή γρήγορη βαθμίδα) | 600 m ³ /h |
| Μέγιστο ρεύμα αέρα (Q _{max}) | 600 m ³ /h |
| Μετρημένη πίεση αέρα στο βέλτιστο σημείο | 355 Pa |
| Εκπομπές ήχου A αποτίμησης (ελάχιστη ταχύτητα) | 40 dB |
| Εκπομπές ήχου A αποτίμησης (μέγιστη ταχύτητα) | 60 dB |
| Εκπομπές ήχου A αποτίμησης (εντατική ή γρήγορη βαθμίδα) | 72 dB |
| Μετρημένη ηλεκτρική ισχύς εισόδου στο βέλτιστο σημείο | 79,0 W |
| Κατανάλωση ενέργειας σε κατάσταση εκτός λειτουργίας (P _o) | W |
| Κατανάλωση ενέργειας σε κατάσταση ετοιμότητας (P _s) | 0,35 W |
| Όνομαστική ισχύς συστήματος φωτισμού | 6,0 W |
| Μέση ισχύς φωτισμού του συστήματος φωτισμού στην επιφάνεια εστιών | 600 lx |
| Παράγοντας παράτασης χρόνου λειτουργίας | 0,7 |

ΟΙΚΙΑΚΕΣ ΣΥΣΚΕΥΕΣ

Πλυντήρια-στεγνωτήρια-σιδερωτήρια ρούχων, ηλεκτρικές σκούπες, πλυντήρια πιάτων, ψυγεία, οριζόντιοι καταψύκτες, συντηρητές κρασιών, κουζίνας, εστίες ηλεκτρικές ή αερίου, απορροφητήρες κουζίνας, φούρνοι μικροκυμάτων, φούρνοι ατμού, καφετιέρες.

ΕΠΙΠΛΑ ΚΟΥΖΙΝΑΣ

Συγκροτήματα επίπλων κουζίνας
και όλοι οι τύποι εντοιχιζόμενων ηλεκτρικών συσκευών.

ΕΠΑΓΓΕΛΜΑΤΙΚΕΣ ΣΥΣΚΕΥΕΣ

Επαγγελματική φροντίδα ιματισμού: πλυντήρια-στεγνωτήρια-σιδερωτήρια. Πλυντήρια πιάτων, πλυντήρια ποτηριών, ειδικά πλυντήρια για καθαρισμό και απολύμανση ιατροτεχνολογικών προϊόντων και σκευών εργαστηρίων.

ΑΘΗΝΑ
ΚΕΝΤΡΙΚΑ ΓΡΑΦΕΙΑ – ΕΚΘΕΣΗ
Λεωφ. Μεσογείων 257
15451 Ν. Ψυχικό

801 222 4444 (αστική χρέωση πανελλαδικά)
210 679 4444 (από κινητό)

Fax: 210 679 4400
e-mail: miele@miele.gr
www.miele.gr

Υποκ/μα Κύπρου:
MIELE GALLERY
Λεωφ. Γρίβα Διγενή 46
1080 Λευκωσία

Τηλ.: (+357) 22 451 999
Service: 8000 2 999 (χωρίς χρέωση)

Fax: (+357) 22 451 909

Miele & Cie. KG
Carl-Miele-Straße 29
33332 Gütersloh
Germany

DA 7198 W

el-GR

M.-Nr. 11 475 880 / 01