

Οδηγίες χρήσης και τοποθέτησης Απορροφητήρας



Διαβάστε **οπωσδήποτε** τις οδηγίες χρήσης πριν από την τοποθέτηση - σύνδεση - αρχική λειτουργία. Έτσι προστατεύετε τον εαυτό σας και αποφεύγετε βλάβες στη συσκευή.

Πίνακας περιεχομένων

Υποδείξεις ασφαλείας.....	4
Προστασία περιβάλλοντος	11
Άποψη απορροφητήρα.....	12
Περιγραφή λειτουργίας.....	14
Αρχική λειτουργία	15
Δημιουργία Miele@home	15
Σύνδεση μέσω εφαρμογής.....	16
Σύνδεση μέσω WPS.....	17
Αποσύνδεση WLAN (επαναφορά στις εργοστασιακές ρυθμίσεις).....	18
Δημιουργία λειτουργίας Con@ctivity	19
Λειτουργία Con@ctivity μέσω του οικιακού δικτύου WLAN (Con@ctivity 3.0)..	19
Λειτουργία Con@ctivity μέσω μιας απευθείας σύνδεσης WLAN (Con@ctivity 3.0) .	20
Χειρισμός (αυτόματη λειτουργία)	21
Μαγείρεμα με τη λειτουργία Con@ctivity (αυτόματη λειτουργία).....	21
Τσιγάρισμα.....	22
Αφήνετε προσωρινά την αυτόματη λειτουργία	23
Επιστροφή στην αυτόματη λειτουργία	23
Χειρισμός (χειροκίνητη λειτουργία)	24
Μαγείρεμα χωρίς τη λειτουργία Con@ctivity (χειροκίνητη λειτουργία).....	24
Ενεργοποίηση μοτέρ	24
Επιλογή βαθμίδας ισχύος	24
Επιλογή παράτασης λειτουργίας.....	24
Διακοπή λειτουργίας του μοτέρ	24
Ενεργοποίηση / Απενεργοποίηση / Αυξομείωση φωτισμού εστιών	25
Φωτισμός χώρου	25
Power Management	25
Αυτόματη απενεργοποίηση συσκευής.....	26
Χειρισμός (αυτόματη και χειροκίνητη λειτουργία)	27
Μετρητής ωρών λειτουργίας	27
Αλλαγή του μετρητή ωρών λειτουργίας του φίλτρου λίπους	27
Αλλαγή/απενεργοποίηση μετρητή ωρών λειτουργίας φίλτρου οσμών.....	28
Εμφάνιση στοιχείων του μετρητή ωρών λειτουργίας	28
Συμβουλές οικονομίας ρεύματος	29
Καθαρισμός και περιποίηση	30
Περίβλημα	30

Πίνακας περιεχομένων

Φίλτρα λίπους	30
Μηδενισμός του μετρητή ωρών λειτουργίας του φίλτρου λίπους.....	33
Φίλτρα ενεργού άνθρακα	33
Επανενεργοποίηση φίλτρου οσμών	35
Μηδενισμός του μετρητή ωρών λειτουργίας του φίλτρου οσμών	37
Διάρκεια ζωής.....	37
Που να πετάξετε το φίλτρο οσμών.....	37
Service και εγγύηση.....	38
Θέση της πινακίδας τύπου	38
Εγκατάσταση.....	39
Πριν από την τοποθέτηση	39
Εξαρτήματα τοποθέτησης	39
Σχέδιο τοποθέτησης	39
Διαστάσεις συσκευής.....	40
Απόσταση μεταξύ εστιών και απορροφητήρα (S)	41
Συστάσεις τοποθέτησης	42
Ηλεκτρική σύνδεση.....	43
Τεχνικά χαρακτηριστικά.....	44
Πρόσθετα εξαρτήματα για τη λειτουργία με ανακύκλωση αέρα.....	44
Δήλωση πιστότητας.....	44

Υποδείξεις ασφαλείας

Αυτός ο απορροφητήρας ανταποκρίνεται πλήρως στις ισχύουσες προδιαγραφές ασφαλείας. Η παραβίαση της σωστής χρήσης της συσκευής είναι επικίνδυνη και για το χειριστή και για τη συσκευή.

Διαβάζετε τις οδηγίες χρήσης και τοποθέτησης προσεκτικά, πριν θέσετε σε λειτουργία τον απορροφητήρα. Μέσα σ' αυτές υπάρχουν σημαντικές υποδείξεις για την τοποθέτηση, την ασφάλεια, τον χειρισμό και τη συντήρηση της συσκευής. Έτσι προστατεύετε τον εαυτό σας αλλά και τον απορροφητήρα από οποιαδήποτε βλάβη.

Σύμφωνα με τις προδιαγραφές IEC 60335-1 η εταιρεία Miele τονίζει κατηγορηματικά, ότι θα πρέπει οπωσδήποτε να διαβάζετε και να ακολουθείτε το κεφάλαιο για την τοποθέτηση της συσκευής καθώς και τις υποδείξεις ασφαλείας.

Ο κατασκευαστής δεν μπορεί να θεωρηθεί υπεύθυνος για βλάβες που προκύπτουν από λανθασμένη χρήση ή αμέλεια αυτών των υποδείξεων.

Φυλάσσετε και ακολουθείτε πάντα τις οδηγίες χρήσης και σε περίπτωση αλλαγής του ιδιοκτήτη της συσκευής, μην παραλείψετε να του παραδώσετε και τις οδηγίες χρήσης.

Χρήση σύμφωνα με τους κανονισμούς

- ▶ Η συσκευή αυτή είναι κατασκευασμένη μόνο για οικιακή χρήση ή για παρόμοια χρήση σε άλλους χώρους.
- ▶ Αυτός ο απορροφητήρας δεν προορίζεται για χρήση σε εξωτερικούς χώρους.
- ▶ Χρησιμοποιείτε τον απορροφητήρα αποκλειστικά και μόνο για οικιακή χρήση για την απορρόφηση και τον καθαρισμό του χώρου από τους υδρατμούς που προκύπτουν κατά το μαγείρεμα. Οποιαδήποτε άλλη χρήση δεν επιτρέπεται.

▶ Δεν επιτρέπεται η χρήση της συσκευής από άτομα, τα οποία λόγω της ψυχικής ή διανοητικής τους κατάστασης, της έλλειψης εμπειρίας ή λόγω άγνοιας δεν είναι σε θέση να τη χειριστούν με ασφάλεια. Επιτρέπεται μόνο υπό την επιτήρηση ή τις οδηγίες ενός άλλου υπεύθυνου ατόμου.

Αυτά τα άτομα επιτρέπεται να χρησιμοποιήσουν τη συσκευή χωρίς επιτήρηση, μόνο όταν τους δοθούν οι κατάλληλες οδηγίες, ώστε να μπορούν να τη χρησιμοποιήσουν με ασφάλεια. Πρέπει να αναγνωρίζουν και να καταλαβαίνουν τους πιθανούς κινδύνους ενός λάθος χειρισμού.

Προστασία για τα παιδιά

▶ Πρέπει να κρατάτε μακριά από τον απορροφητήρα παιδιά κάτω των 8 ετών, εκτός εάν τα επιτηρείτε συνεχώς.

▶ Παιδιά άνω των 8 ετών επιτρέπεται να χρησιμοποιήσουν τον απορροφητήρα χωρίς επιτήρηση, μόνο όταν τους δοθούν οι κατάλληλες οδηγίες σχετικά με αυτόν, ώστε να μπορούν να τον χρησιμοποιήσουν με ασφάλεια. Τα παιδιά πρέπει να αναγνωρίζουν και να καταλαβαίνουν τους πιθανούς κινδύνους ενός λάθος χειρισμού.

▶ Τα παιδιά δεν επιτρέπεται να καθαρίζουν τη συσκευή και να κάνουν εργασίες συντήρησης σε αυτή χωρίς επιτήρηση.

▶ Επιτηρείτε πάντα τα παιδιά που παίζουν κοντά στη συσκευή και μην τα αφήνετε ποτέ να παίζουν με αυτή.

▶ Το φως του φωτισμού εστιών είναι πολύ δυνατό.

Προσέχετε ιδιαίτερα τα μωρά, ώστε να μην κοιτούν απευθείας το φως.

▶ Κίνδυνος ασφυξίας. Τα παιδιά μπορεί κατά το παιχνίδι να τυλιχτούν στο υλικό συσκευασίας (π.χ. μεμβράνη) ή να το βάλουν στο κεφάλι τους και πάθουν ασφυξία. Κρατάτε τα παιδιά μακριά από τα υλικά συσκευασίας. Κρατάτε το υλικό συσκευασίας μακριά από τα παιδιά.

Υποδείξεις ασφαλείας

Τεχνική ασφάλεια

- ▶ Η εγκατάσταση, οι επισκευές και η συντήρηση πρέπει να γίνονται μόνο από ειδικευμένους τεχνικούς, αλλιώς μπορεί να δημιουργηθούν σημαντικοί κίνδυνοι για το χειριστή.
- ▶ Βλάβες στη συσκευή μπορεί να θέσουν σε κίνδυνο την ασφάλειά σας. Ελέγχετε τη συσκευή για εξωτερικές ζημιές. Μην θέτετε ποτέ σε λειτουργία μια συσκευή με εμφανείς ζημιές.
- ▶ Η συσκευή αυτή σας εγγυάται ηλεκτρική ασφάλεια, εφόσον συνδεθεί με σύστημα γείωσης σύμφωνα προς τις ισχύουσες προδιαγραφές. Είναι πολύ σημαντικό, να υπάρχει αυτή η βασική προϋπόθεση ασφαλείας. Σε περίπτωση αμφιβολίας θα πρέπει να ελεγχθεί η ηλεκτρική εγκατάσταση από έναν ειδικό.
- ▶ Η αξιόπιστη και ασφαλής λειτουργία του απορροφητήρα εξασφαλίζεται τότε μόνο, όταν αυτός είναι συνδεδεμένος στο δημόσιο ηλεκτρικό δίκτυο.
- ▶ Πριν από τη σύνδεση, σιγουρευτείτε, ότι τα στοιχεία ηλεκτρικής σύνδεσης (τάση και συχνότητα), που αναγράφονται στην πινακίδα τύπου του απορροφητήρα, συμφωνούν με το ηλεκτρικό σας δίκτυο. Αυτά τα στοιχεία πρέπει οπωσδήποτε να συμφωνούν, για να μην προκληθούν βλάβες στη συσκευή. Συγκρίνετε τα στοιχεία σύνδεσης πριν τη σύνδεση. Αν έχετε αμφιβολίες ρωτήστε τον ηλεκτρολόγο σας.
- ▶ Το πολύπριζο ή η μπαλαντέζα δεν παρέχουν την απαιτούμενη ασφάλεια (κίνδυνος πυρκαγιάς). Μην συνδέετε τη συσκευή μέσω αυτών με το ηλεκτρικό ρεύμα.
- ▶ Τα σχοινιά μεταφοράς χρησιμοποιούνται επίσης για την παροχή ρεύματος. Δεν πρέπει να τσακίσουν ή να κοντύνουν. Τα σχοινιά μεταφοράς δεν επιτρέπεται να χρησιμοποιηθούν για στερέωση επιπρόσθετων μερών της συσκευής (π.χ. ενδιάμεσο ράφι).

Εάν ένα σχοινί μεταφοράς έχει υποστεί ζημιά δεν πρέπει να συνεχίσει να λειτουργεί ο απορροφητήρας. Τα σχοινιά μεταφοράς πρέπει να αντικαθίστανται μόνο από καταρτισμένους ειδικούς.

- ▶ Χρησιμοποιείτε τον απορροφητήρα μόνο μετά την τοποθέτησή του. Μόνο έτσι, θα είναι εγγυημένη η ασφαλής λειτουργία του.
- ▶ Η συσκευή αυτή δεν επιτρέπεται να τοποθετείται και να λειτουργεί σε χώρους που βρίσκονται εν κινήσει (π.χ. πλοία).
- ▶ Σε περίπτωση που αγγίξετε ηλεκτροφόρα καλώδια ή γίνουν αλλαγές στα ηλεκτρικά ή μηχανικά μέρη της συσκευής, αυτό θα είναι επικίνδυνο για εσάς και μπορεί να δημιουργήσει ανωμαλίες στη λειτουργία της συσκευής.
Ανοίγετε το περίβλημα της συσκευής, μόνο όπως περιγράφεται στα κεφάλαια που αναφέρονται στην εγκατάσταση και τον καθαρισμό της. Μην ανοίγετε άλλα μέρη της συσκευής.
- ▶ Κάθε απαίτηση που αφορά την εγγύηση χάνεται, σε περίπτωση που η συσκευή δεν επισκευαστεί από εξουσιοδοτημένο τεχνίτη του Miele Service.
- ▶ Μόνο με γνήσια ανταλλακτικά μπορεί να εγγυηθεί η Miele ότι η συσκευή θα ανταποκρίνεται πλήρως στις προδιαγραφές ασφαλείας με τις οποίες έχει κατασκευαστεί. Διάφορα μέρη της συσκευής που έχουν υποστεί βλάβη, θα πρέπει να αντικατασταθούν μόνο με τέτοια ανταλλακτικά.
- ▶ Σε εργασίες εγκατάστασης και συντήρησης, καθώς και επισκευών πρέπει να αποσυνδέετε τη συσκευή από το ηλεκτρικό ρεύμα. Η συσκευή αποσυνδέεται από το ηλεκτρικό ρεύμα τότε μόνο όταν
 - κλείνετε τις ασφάλειες στον ηλεκτρικό πίνακα ή
 - ξεβιδώνετε και αφαιρείτε τις βιδωτές ασφάλειες από τον ηλεκτρικό πίνακα ή
 - βγάλετε το φικ (αν υπάρχει) από την πρίζα. Για να γίνει αυτό μην τραβάτε το καλώδιο, αλλά το φικ.

Υποδείξεις ασφαλείας

Σωστή χρήση

- ▶ Από την ανοιχτή φωτιά μπορεί να προκύψει πυρκαγιά. Μην επιχειρήσετε να μαγειρέψετε ή να ψήσετε σε ανοιχτή φωτιά κάτω από τον απορροφητήρα. Φλαμπές, ψητά σε γκριλ κ.λπ. απαγορεύονται. Ο απορροφητήρας που βρίσκεται σε λειτουργία τραβάει τις φλόγες στο φίλτρο. Τα σταγονίδια λίπους που υπάρχουν μπορεί να αρπάξουν φωτιά.
- ▶ Το νερό συμπύκνωσης μπορεί να προκαλέσει σκουριές στον απορροφητήρα. Θέτετε σε λειτουργία τον απορροφητήρα πάντα, όταν μια εστία είναι σε χρήση, για να μη μπορεί να συγκεντρωθεί νερό συμπύκνωσης.
- ▶ Έλαια και λίπη που έχουν υπερθερμανθεί μπορεί να αναφλεγούν και έτσι να πιάσει φωτιά ο απορροφητήρας. Όταν μαγειρεύετε με λάδια και λίπη σε κατσαρόλες, τηγάνια ή φριτέζες, δεν πρέπει να αφήνετε τα σκεύη χωρίς επίβλεψη. Επίσης και όταν ψήνετε σε ηλεκτρικό γκριλ, δεν πρέπει ποτέ να απομακρύνετε από τη συσκευή του γκριλ.
- ▶ Η συσσώρευση λίπους και βρωμιάς εμποδίζουν τη σωστή λειτουργία του απορροφητήρα. Μη χρησιμοποιείτε ποτέ τον απορροφητήρα χωρίς φίλτρα λίπους, για να είναι εγγυημένη η καθαρότητα των υδρατμών.
- ▶ Υπάρχει περίπτωση κατά το μαγείρεμα εξαιτίας της αναδυόμενης θερμότητας να θερμανθεί αρκετά ο απορροφητήρας. Αγγίζετε το περίβλημα και τα φίλτρα λίπους, μόνο όταν έχει κρυώσει ο απορροφητήρας.
- ▶ Ο απορροφητήρας δεν είναι κατάλληλος για χρήση ως επιφάνεια τοποθέτησης.

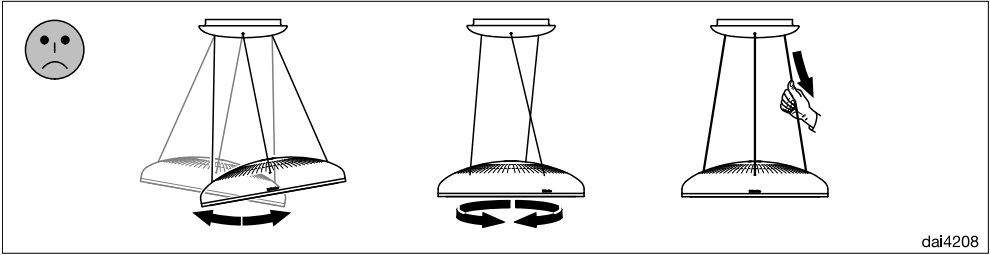

► Τα σχοινιά μεταφοράς μπορεί να καταστραφούν εξαιτίας πολύ μεγάλης επιβάρυνσης. Μην αφήνετε τον οδηγό υδρατμών να ταλαντεύεται υπερβολικά, μη στραβώνετε τον οδηγό υδρατμών. Μην τραβάτε τα σχοινιά.

Σωστή τοποθέτηση

► Λάβετε υπόψη σας τις υποδείξεις του κατασκευαστή των εστιών που χρησιμοποιείτε, για να γνωρίζετε αν είναι δυνατή η λειτουργία απορροφητήρα πάνω από τις εστίες.

► Η τοποθέτηση του απορροφητήρα πάνω από εστίες καύσης στερεών καυσίμων δεν επιτρέπεται.

► Ο απορροφητήρας δεν επιτρέπεται να τοποθετηθεί πάνω από μια εστία αερίου.

► Αν η απόσταση ανάμεσα στην εστία και τον απορροφητήρα είναι πολύ μικρή, αυτό μπορεί να προκαλέσει ζημιά στον απορροφητήρα. Αν δεν έχουν οριστεί μεγαλύτερες αποστάσεις ασφαλείας από τον κατασκευαστή των εστιών, θα πρέπει να τηρούνται μεταξύ των εστιών και της κάτω γωνίας του απορροφητήρα οι αποστάσεις ασφαλείας που αναφέρονται στο κεφάλαιο «Τοποθέτηση».

Αν λειτουργούν διάφορες εστίες κάτω από τον απορροφητήρα, για τις οποίες ισχύουν διαφορετικές αποστάσεις ασφαλείας, τότε πρέπει να λάβετε υπόψη σας τη μεγαλύτερη απόσταση ασφαλείας που δίνεται.

► Για την στερέωση του απορροφητήρα λάβετε υπόψη σας τα στοιχεία στο κεφάλαιο «Τοποθέτηση».

Υποδείξεις ασφαλείας

▶ Ο απορροφητήρας παραδίδεται από τον κατασκευαστή προσυναρμολογημένος. Τα σχοινιά μεταφοράς δεν επιτρέπεται να αφαιρεθούν για την τοποθέτηση.

Καθαρισμός και περιποίηση

▶ Υπάρχει κίνδυνος πυρκαγιάς, αν ο καθαρισμός δεν διεξαχθεί σύμφωνα με τα στοιχεία που δίνονται σε αυτές τις οδηγίες χρήσης.

▶ Ο ατμός μιας συσκευής ατμοκαθαρισμού μπορεί να εισχωρήσει σε ηλεκτρικά μέρη της συσκευής και να προκαλέσει βραχυκύκλωμα. Μη χρησιμοποιείτε σε καμιά περίπτωση συσκευές ατμοκαθαρισμού για τον καθαρισμό της συσκευής.

▶ Τα φίλτρα οσμών δεν επιτρέπεται να καθαριστούν στο πλυντήριο πιάτων.

Κατά την αποκατάσταση στον φούρνο μπορούν να πάρουν φωτιά τα υπολείμματα του καθαριστικού λόγω της υψηλής θερμοκρασίας.

Για την ανανέωση του φίλτρου οσμών να τηρείτε τις υποδείξεις σε αυτές τις οδηγίες χρήσης.

Σκεύη

▶ Χρησιμοποιείτε αποκλειστικά γνήσια ανταλλακτικά Miele. Αν χρησιμοποιήσετε εξαρτήματα άλλης μάρκας, χάνετε κάθε δικαίωμα να απαιτήσετε την προστασία και τα πλεονεκτήματα που περιέχονται μέσα στην εγγύηση.

Αξιοποίηση της συσκευασίας

Η συσκευασία προστατεύει τη συσκευή από τυχόν ζημιές κατά τη μεταφορά της. Τα υλικά συσκευασίας έχουν επιλεγεί με ειδικά κριτήρια, που υποστηρίζουν τον οικολογικό παράγοντα και την τεχνολογία ανακύκλωσης απορριμμάτων.

Αυτά τα υλικά μην τα πετάτε στα σκουπίδια, αλλά στον πιο κοντινό σας χώρο συγκέντρωσης απορριμμάτων προς ανακύκλωση.

Αξιοποίηση της παλιάς συσκευής

Οι ηλεκτρικές και ηλεκτρονικές συσκευές περιέχουν πολλές πολύτιμες πρώτες ύλες. Περιέχουν επίσης συγκεκριμένα υλικά, μείγματα και συστατικά στοιχεία τα οποία ήταν απαραίτητα για τη λειτουργία και την ασφάλειά τους. Στα οικιακά απορρίμματα καθώς και με ακατάλληλη μεταχείριση μπορεί ν' αποτελέσουν κίνδυνο για τη δημόσια υγεία και το περιβάλλον. Σε καμία περίπτωση μην πετάξετε την παλιά συσκευή σας μαζί με τα οικιακά απορρίμματα.



Αντί αυτού χρησιμοποιήστε τους ειδικούς χώρους αποκομιδής για την παράδοση και αξιοποίηση των ηλεκτρικών και ηλεκτρονικών συσκευών που διατίθενται από τον δήμο ή την κοινότητα, από τα εμπορικά καταστήματα ή από την εταιρεία Miele. Για το σβήσιμο οποιωνδήποτε προσωπικών σας στοιχείων που τυχόν υπάρχουν στην παλιά συσκευή που θα παραδώσετε, είστε εκ του νόμου εσείς οι ίδιοι υπεύθυνοι. Φροντίστε, ώστε μέχρι την αποκομιδή της συσκευής, να φυλάσσεται αυτή μακριά από μικρά παιδιά.

Άποψη απορροφητήρα

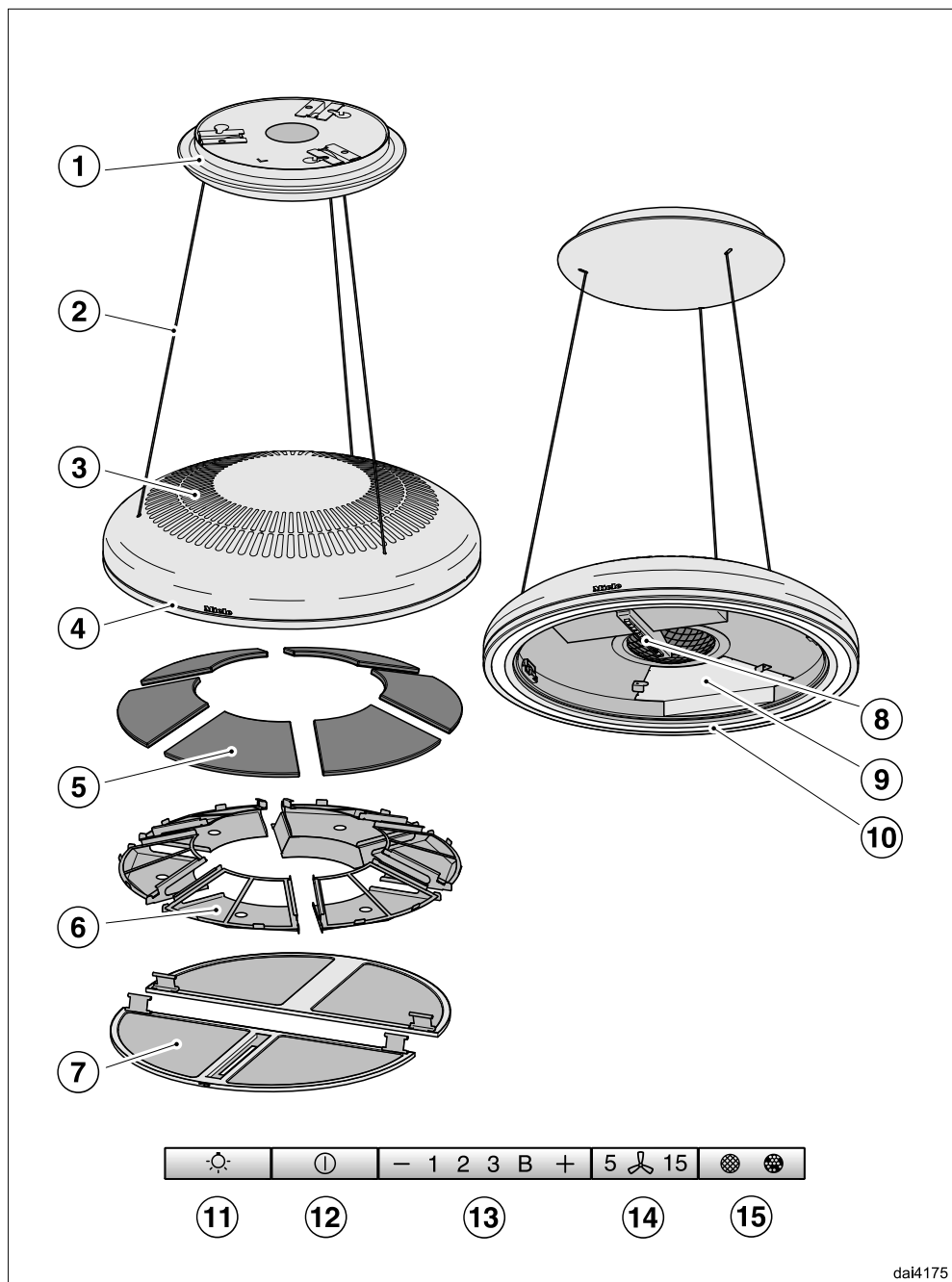

- ① Ουρανός
- ② Σχοινιά μεταφοράς
Τα σχοινιά μεταφοράς χρησιμοποιούνται επίσης για την παροχή ρεύματος.
- ③ Έξοδος ανακυκλούμενου αέρα
- ④ Φωτισμός χώρου
Ο φωτισμός χώρου ενεργοποιείται, απενεργοποιείται και ρυθμίζεται η έντασή του μαζί με τον φωτισμό των εστιών μαγειρέματος.
- ⑤ Ανανεώσιμα φίλτρα οσμών
- ⑥ Κασέτες φίλτρων οσμών
Μέσα στις κασέτες των φίλτρων οσμών τοποθετούνται τα φίλτρα οσμών.
- ⑦ Φίλτρο λίπους
- ⑧ Όργανα χειρισμού
- ⑨ Κασέτα κλειδώματος
Η κασέτα κλειδώματος ασφαλίζει τη θήκη για τα φίλτρα οσμών.
- ⑩ Φωτισμός εστιών
- ⑪ Πλήκτρο για την ενεργοποίηση, απενεργοποίηση και τη ρύθμιση της έντασης του φωτισμού εστιών και του χώρου
- ⑫ Πλήκτρο για τη λειτουργία και τη διακοπή λειτουργίας της τουρμπίνας
- ⑬ Πλήκτρα για τη ρύθμιση της ισχύος της τουρμπίνας
- ⑭ Πλήκτρο για την παράταση λειτουργίας
- ⑮ Πλήκτρο για τον μετρητή ωρών λειτουργίας

Περιγραφή λειτουργίας

Λειτουργία με ανακύκλωση αέρα

Ο απορροφητήρας δουλεύει αποκλειστικά με ανακύκλωση αέρα.

Ο αέρας που απορροφάται, καθαρίζεται από τα φίλτρα λίπους και επιπρόσθετα από έξι φίλτρα οσμών. Στη συνέχεια οδηγείται πάλι πίσω στην κουζίνα από τα ανοίγματα εξόδου στο πάνω μέρος του απορροφητήρα.

Δημιουργία Miele@home

Προϋπόθεση:

- Οικείο δίκτυο WLAN

Ο απορροφητήρας σας είναι εξοπλισμένος με μια ενσωματωμένη μονάδα WLAN. Ο απορροφητήρας μπορεί να συνδεθεί με το οικείο δίκτυο WLAN.

Στη συνέχεια είναι δυνατό να χειριστείτε τον απορροφητήρα μέσω της εφαρμογής Miele@mobile.

Αν η Miele εστιά σας συμπεριλαμβάνεται ομοίως στο οικείο δίκτυο WLAN, μπορείτε να χρησιμοποιήσετε τον αυτόματο έλεγχο του απορροφητήρα μέσω της λειτουργίας Con@ctivity.

Εξασφαλίστε, ότι στον χώρο τοποθέτησης της συσκευής σας είναι διαθέσιμο το σήμα του δικτύου σας WLAN με αρκετά δυνατό σήμα.

Εφαρμογή Miele@mobile

Μπορείτε να κατεβάσετε δωρεάν την εφαρμογή Miele@mobile από το Apple App Store® ή από το Google Play Store™.



Αρχική λειτουργία

Σύνδεση μέσω εφαρμογής

Μπορείτε να δημιουργήσετε τη σύνδεση δικτύου με την εφαρμογή Miele@mobile.

- Εγκαταστήστε την εφαρμογή Miele@mobile στην κινητή συσκευή σας.

Για τη σύνδεση θα χρειαστείτε:

1. Τον κωδικό πρόσβασης του δικτύου σας WLAN
2. Τον κωδικό πρόσβασης του απορροφητήρα σας



Ο κωδικός πρόσβασης του απορροφητήρα σας αποτελείται από τα τελευταία 9 ψηφία του αριθμού κατασκευής, τα οποία θα βρείτε στην πινακίδα τύπου.

Την πινακίδα τύπου θα βρείτε, αν αφαιρέσετε τα φίλτρα λίπους.



- Ξεκινήστε τη σύνδεση της συσκευής στην εφαρμογή και ακολουθήστε τα βήματα σύνδεσης.

Αν ακολουθήσει η προτροπή να ενεργοποιήσετε το WLAN του απορροφητήρα, ενεργήστε ως εξής:

- Απενεργοποιήστε τον απορροφητήρα.



- Πατήστε παρατεταμένα το πλήκτρο «+».



- Πατήστε ταυτόχρονα το πλήκτρο φωτισμού :☀:.

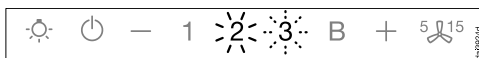

Το **2** ανάβει σταθερά, το **3** αναβοσβήνει.

Ο απορροφητήρας είναι κατά τη διάρκεια των επόμενων 2 λεπτών έτοιμος για τη σύνδεση.



- Ακολουθείτε τα περαιτέρω βήματα στην εφαρμογή.

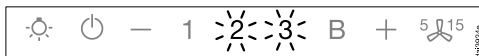

Μετά την επιτυχημένη σύνδεση ανάβουν το **2** και το **3** σταθερά.



- Τερματίστε τη λειτουργία σύνδεσης στον απορροφητήρα, πατώντας το πλήκτρο παράτασης λειτουργίας 5 15.

Μπορείτε τώρα να χειριστείτε τον απορροφητήρα με την εφαρμογή.

Σύνδεση μέσω WPS

Το WLAN-router σας πρέπει να έχει δυνατότητα για WPS (WiFi Protected Setup).

- Θέτετε τον απορροφητήρα εκτός λειτουργίας.



- Κρατάτε το πλήκτρο «+» πατημένο.



- Πιέζετε ταυτόχρονα το πλήκτρο φωτισμός.

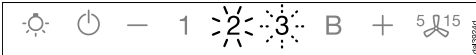

Το **2** ανάβει σταθερά, το **3** αναβοσβήνει.

Η σύνδεση WLAN πρέπει να ξεκινήσει ταυτόχρονα στον απορροφητήρα και στο WPS-router σας.

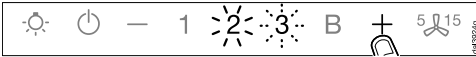

- Μετά από μερικά δευτερόλεπτα πιέζετε το πλήκτρο «+» στον απορροφητήρα.

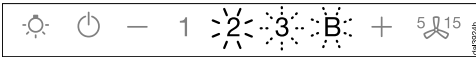

Μετά από λίγο ανάβει το **2** σταθερά, το **3** και το **B** αναβοσβήνουν.

Ο απορροφητήρας είναι κατά τη διάρκεια των επόμενων δύο λεπτών έτοιμος για τη σύνδεση.

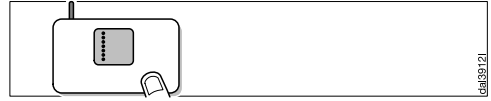

- Ξεκινάτε τη σύνδεση WPS στο WLAN router σας.

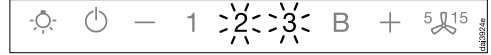

Μετά την επιτυχημένη σύνδεση ανάβουν το **2** και το **3** σταθερά.



- Αφήνετε τη λειτουργία σύνδεσης στον απορροφητήρα, πιέζοντας το πλήκτρο παράταση λειτουργίας.

Μπορείτε τώρα να χειριστείτε τον απορροφητήρα με την εφαρμογή.

Αν η σύνδεση δεν μπόρεσε να δημιουργηθεί, ενδεχομένως να μην ενεργοποιήσατε αρκετά γρήγορα το WPS στο router σας. Διεξάγετε εκ νέου τα βήματα που αναφέρθηκαν πιο πάνω.

Χρήσιμη συμβουλή: Αν το WLAN router σας δεν διαθέτει WPS ως μέθοδο σύνδεσης, χρησιμοποιείτε τη σύνδεση μέσω της εφαρμογής Miele@mobile.

Αρχική λειτουργία

Αποσύνδεση WLAN (επαναφορά στις εργοστασιακές ρυθμίσεις)

Για να δημιουργήσετε μια νέα σύνδεση WLAN, πρέπει πρώτα να αποσυνδέσετε την υπάρχουσα σύνδεση WLAN.

- Απενεργοποιήστε τον απορροφητήρα.



- Πατήστε παρατεταμένα το πλήκτρο «-».



- Αγγίξτε ταυτόχρονα το πλήκτρο φωτισμού ☀️.

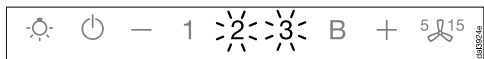

Σε μια υπάρχουσα σύνδεση WLAN ανάβουν το **2** και το **3** σταθερά.

Ο απορροφητήρας είναι μέσα στα επόμενα 2 λεπτά έτοιμος για αποσύνδεση.



- Αγγίξτε το πλήκτρο «-».

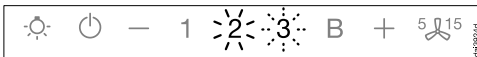

Το **2** ανάβει σταθερά και το **3** αναβοσβήνει.

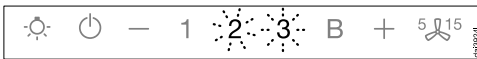

Μετά από μερικά δευτερόλεπτα αναβοσβήνουν το **2** και το **3**. Η αποσύνδεση ολοκληρώθηκε.



- Τερματίστε τη λειτουργία αποσύνδεσης στον απορροφητήρα, πατώντας το πλήκτρο παράτασης λειτουργίας 5 15.

Η αποσύνδεση WLAN έχει ολοκληρωθεί. Μπορεί να δημιουργηθεί μια νέα σύνδεση.

Δημιουργία λειτουργίας Con@ctivity

Η λειτουργία Con@ctivity περιγράφει την απευθείας επικοινωνία ανάμεσα σε μια ηλεκτρική εστία Miele και έναν απορροφητήρα Miele. Επιτρέπει τον αυτόματο έλεγχο του απορροφητήρα σε σχέση με την κατάσταση λειτουργίας μιας αυτόνομης ηλεκτρικής εστίας της Miele.

- Μόλις τεθεί σε λειτουργία μια εστία, ενεργοποιείται αυτόνομα ο φωτισμός εστιών και μετά από λίγο ενεργοποιείται και το μοτέρ του απορροφητήρα.
- Κατά τη διάρκεια του μαγειρέματος ο απορροφητήρας επιλέγει αυτόματα τη βαθμίδα μοτέρ. Η βαθμίδα του μοτέρ εξαρτάται από τον αριθμό των εστιών που είναι σε λειτουργία και των βαθμίδων μαγειρέματος που έχουν επιλεγεί.
- Μετά το μαγείρεμα απενεργοποιούνται αυτόματα το μοτέρ και ο φωτισμός εστιών μετά από ένα δεδομένο χρονικό διάστημα παράτασης λειτουργίας.

Περισσότερες πληροφορίες για τη λειτουργία θα βρείτε στο κεφάλαιο «Χειρισμός».

Λειτουργία Con@ctivity μέσω του οικιακού δικτύου WLAN (Con@ctivity 3.0)

Προϋπόθεση:

- Οικιακό δίκτυο WLAN
- Εστία Miele με δυνατότητα WLAN

- Συνδέετε τον απορροφητήρα και την εστία σας στο οικιακό δίκτυο WLAN (βλέπε ενότητα «Δημιουργία Miele@home»).

Η λειτουργία Con@ctivity ενεργοποιείται αυτόματα.

Αρχική λειτουργία

Λειτουργία Con@ctivity μέσω μιας απευθείας σύνδεσης WLAN (Con@ctivity 3.0)

Προϋπόθεση:

- Εστία Miele με δυνατότητα WLAN

Αν δεν διαθέτετε ένα οικείο δίκτυο, μπορείτε να δημιουργήσετε μια απευθείας σύνδεση μεταξύ της εστίας και του απορροφητήρα.

Η σύνδεση περιγράφεται στις οδηγίες χρήσης της εστίας σας.

Στη συνέχεια περιγράφονται τα βήματα στον απορροφητήρα πάλι με λεπτομέρεια.

- Απενεργοποιήστε τον απορροφητήρα.



- Πατήστε παρατεταμένα το πλήκτρο «+».



- Πιέστε ταυτόχρονα το πλήκτρο «-».

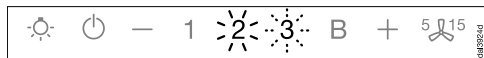

Το **2** ανάβει σταθερά, το **3** αναβοσβήνει.

Ο απορροφητήρας είναι κατά τη διάρκεια των επόμενων 2 λεπτών έτοιμος για τη σύνδεση.

- Ξεκινήστε τη σύνδεση WLAN στην εστία. Πληροφορίες σχετικά θα βρείτε στις οδηγίες χρήσης της εστίας.

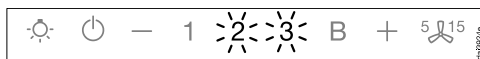

Μετά την επιτυχημένη σύνδεση ανάβουν το **2** και το **3** σταθερά.



- Τερματίστε τη λειτουργία σύνδεσης στον απορροφητήρα, πατώντας το πλήκτρο παράτασης λειτουργίας ⁵/₁₅.

Η λειτουργία Con@ctivity είναι τώρα ενεργοποιημένη.

Όταν υπάρχει απευθείας σύνδεση WLAN, η εστία και ο απορροφητήρας δεν μπορούν να ενσωματωθούν σε ένα οικιακό δίκτυο. Αν αυτό είναι επιθυμητό αργότερα, πρέπει πρώτα να διακόψετε την απευθείας σύνδεση WLAN ανάμεσα στην εστία και στον απορροφητήρα (βλέπε ενότητα «Αποσύνδεση WLAN»).

Χειρισμός (αυτόματη λειτουργία)

Όταν η λειτουργία Con@ctivity είναι ενεργοποιημένη, ο απορροφητήρας λειτουργεί πάντα σε αυτόματη λειτουργία (βλέπε κεφ. «Αρχική λειτουργία», ενότητα «Δημιουργία λειτουργίας Con@ctivity»).

Αν θέλετε να χειριστείτε τον απορροφητήρα με το χέρι, λάβετε υπόψη σας το κεφ. «Χειρισμός (Χειροκίνητη λειτουργία)», ενότητα «Μαγείρεμα χωρίς τη λειτουργία Con@ctivity».

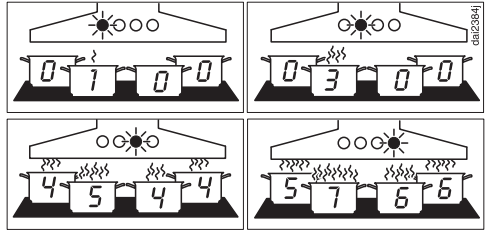

Παραδείγματα για τις βαθμίδες μοτέρ 1 έως B

Χρόνος αντίδρασης

Ο απορροφητήρας αντιδρά με καθυστέρηση. Έτσι λαμβάνεται υπόψη ότι η αλλαγή της βαθμίδας ισχύος στην εστία δεν οδηγεί άμεσα σε λιγότερους ή περισσότερους υδρατμούς.

Αφού η εστία στέλνει τις πληροφορίες στον απορροφητήρα κατά διαλείμματα, και αυτό μπορεί να οδηγήσει σε καθυστερήσεις.

Η αντίδραση ακολουθεί μέσα σε μερικά δευτερόλεπτα ή λίγα λεπτά.

Μαγείρεμα με τη λειτουργία Con@ctivity (αυτόματη λειτουργία)

■ Θέτετε σε λειτουργία μια εστία με μια οποιαδήποτε βαθμίδα.

Ο φωτισμός εστιών ενεργοποιείται.

Μετά από μερικά δευτερόλεπτα τίθεται σε λειτουργία το μοτέρ, αρχικά σύντομα στη βαθμίδα 2, στη συνέχεια αμέσως στη βαθμίδα 1.

Κατά τη διάρκεια του μαγειρέματος ο απορροφητήρας επιλέγει αυτόματα τη βαθμίδα μοτέρ.

Σημαντική είναι η συνολική ισχύς που ενεργοποιήθηκε στην εστία, δηλ. ο αριθμός των ενεργοποιημένων εστιών και το ύψος των επιλεγμένων βαθμίδων.

Αν επιλέξετε στην εστία μια υψηλότερη βαθμίδα ισχύος ή θέσετε σε λειτουργία περισσότερες εστίες, αλλάζει και ο απορροφητήρας τη λειτουργία του σε μια υψηλότερη βαθμίδα του μοτέρ.

Αν μειώσετε τη βαθμίδα ισχύος στην εστία ή θέσετε κάποιες εστίες εκτός λειτουργίας, προσαρμόζεται αντίστοιχα και η βαθμίδα του μοτέρ.

Χειρισμός (αυτόματη λειτουργία)

Τσιγάρισμα

- Θέτετε σε λειτουργία μια εστία π.χ. για το ζέσταμα του σκεύους, πριν από το τσιγάρισμα, στη μέγιστη βαθμίδα. Περ. 10 δευτερόλεπτα έως 4 λεπτά αργότερα κατεβάζετε τη θερμοκρασία σε χαμηλότερη βαθμίδα ισχύος (60 δευτερόλεπτα έως 5 λεπτά σε περίπτωση εστίας Highlight).

Ο απορροφητήρας αναγνωρίζει μια διαδικασία ψησίματος.

Ο απορροφητήρας τίθεται σε λειτουργία και μεταβαίνει στη βαθμίδα 3 μετά τη μείωση βαθμίδας της εστίας και παραμένει σ' αυτήν τη βαθμίδα του μοτέρ για περίπου 5 λεπτά.

Στη συνέχεια καθορίζεται η βαθμίδα μοτέρ πάλι μέσω της λειτουργίας Con@ctivity.

Μπορείτε επίσης εκ των προτέρων να επιλέξετε με το χέρι μια άλλη βαθμίδα μοτέρ.

Διακοπή λειτουργίας

- Θέτετε εκτός λειτουργίας όλες τις εστίες.

Το μοτέρ του απορροφητήρα μειώνει βαθμιαία την ισχύ του μέσα στα επόμενα λεπτά και τελικά απενεργοποιείται.

Με αυτόν τον τρόπο καθαρίζει ο αέρας της κουζίνας από τους υδρατμούς και τις οσμές που έχουν απομείνει.

- Από τη βαθμίδα Booster το μοτέρ επιστρέφει αμέσως πίσω στη βαθμίδα 3.
- Αν το μοτέρ λειτουργεί στη βαθμίδα 3, μετά από 1 λεπτό περίπου επιστρέφει πίσω στη βαθμίδα 2.
- Από τη βαθμίδα 2 επιστρέφει μετά από 2 λεπτά πίσω στη βαθμίδα 1.
- Μετά από 2 λεπτά στη βαθμίδα 1 το μοτέρ τίθεται εκτός λειτουργίας.
- Μετά από άλλα 30 δευτερόλεπτα ο φωτισμός εστιών απενεργοποιείται.

Η διαδικασία μαγειρέματος έχει λήξει.

Αφήνετε προσωρινά την αυτόματη λειτουργία

Έτσι αφήνετε προσωρινά την αυτόματη λειτουργία κατά τη διάρκεια του μαγειρέματος:

- επιλέγετε με το χέρι μια άλλη βαθμίδα μοτέρ, ή
- θέτετε τον απορροφητήρα εκτός λειτουργίας με το χέρι, ή
- ενεργοποιείτε την παράταση λειτουργίας $\text{5} \text{15}$ του απορροφητήρα. Το μοτέρ τίθεται εκτός λειτουργίας μετά τον επιλεγμένο χρόνο παράτασης, το φως παραμένει αναμμένο.

Ο χειρισμός των λειτουργιών του απορροφητήρα πραγματοποιείται τώρα χειροκίνητα (βλ. κεφάλαιο «Χειρισμός (χειροκίνητη λειτουργία)»).

Επιστροφή στην αυτόματη λειτουργία

Έτσι επιστρέφει ο απορροφητήρας πάλι στην αυτόματη λειτουργία:

- Δεν γίνεται χειρισμός του απορροφητήρα 5 λεπτά περίπου μετά τη χειροκίνητη επιλογή μιας βαθμίδας μοτέρ, ή
- Η βαθμίδα μοτέρ που επιλέχθηκε με το χέρι αντιστοιχεί πάλι σ' εκείνη που επιλέχθηκε αυτόματα, ή
- Το μοτέρ του απορροφητήρα και η εστία ήταν εκτός λειτουργίας για τουλάχιστον 30 δευτερόλεπτα. Με την επόμενη ενεργοποίηση της εστίας ξεκινά πάλι η αυτόματη λειτουργία.

Επίσης έχετε τη δυνατότητα, να χειριστείτε τον απορροφητήρα με το χέρι για μια ολόκληρη διαδικασία μαγειρέματος.

- Για να γίνει αυτό θέτετε σε λειτουργία το μοτέρ του απορροφητήρα **πριν** από την εστία.

Αν μετά το μαγείρεμα ο απορροφητήρας και η εστία ήταν εκτός λειτουργίας για τουλάχιστον 30 δευτερόλεπτα, με την επόμενη ενεργοποίηση της εστίας ξεκινά πάλι η αυτόματη λειτουργία.

Χειρισμός (χειροκίνητη λειτουργία)

Μαγείρεμα χωρίς τη λειτουργία Con@ctivity (χειροκίνητη λειτουργία)

Όταν ισχύουν οι παρακάτω προϋποθέσεις πρέπει να χειρίζεστε τον απορροφητήρα με το χέρι:

- Η λειτουργία Con@ctivity δεν είναι ενεργοποιημένη.
- Αφήσατε προσωρινά τη λειτουργία Con@ctivity απενεργοποιημένη (βλ. κεφάλαιο «Χειρισμός (αυτόματη λειτουργία)», ενότητα «Αφήνετε προσωρινά την αυτόματη λειτουργία»).

Ενεργοποίηση μοτέρ

Θέτετε σε λειτουργία το μοτέρ, μόλις ξεκινήσετε το μαγείρεμα. Έτσι οι υδρατμοί από το μαγείρεμα απορροφώνται από την αρχή.

- Πιέζετε το πλήκτρο λειτουργία / διακοπή .

Το μοτέρ μεταβαίνει στη βαθμίδα **2**. Το σύμβολο  και ο αριθμός **2** της ένδειξης βαθμίδας μοτέρ ανάβουν.

Επιλογή βαθμίδας ισχύος

Για λίγους έως πολλούς υδρατμούς και οσμές έχετε στη διάθεσή σας τις βαθμίδες ισχύος **1** έως **3**.

Αν προσωρινά δημιουργηθούν πολύ ισχυροί υδρατμοί και οσμές, π.χ. κατά το τσιγάρισμα, επιλέγετε τη βαθμίδα **B** ως βαθμίδα λειτουργίας Booster.

- Επιλέγετε πιέζοντας το πλήκτρο «—» ή «+» την επιθυμητή βαθμίδα ισχύος.

Μείωση από τη βαθμίδα λειτουργίας Booster

Αν είναι ενεργοποιημένη η λειτουργία Powermanagement (προρυθμισμένη), το μοτέρ μετά από 5 λεπτά μειώνει αυτόματα την ισχύ στη βαθμίδα **3**.



Επιλογή παράτασης λειτουργίας

Να αφήνετε το μοτέρ μετά το μαγείρεμα να λειτουργεί για μερικά λεπτά. Ο αέρας της κουζίνας καθαρίζει από τους υδρατμούς και τις οσμές που έχουν απομείνει.

Αποφεύγονται υπολείμματα στον απορροφητήρα και οι οσμές που προέρχονται από αυτά.

Η παράταση λειτουργίας φροντίζει ώστε το μοτέρ να σταματήσει αυτόματα μετά από κάποιο προρυθμισμένο χρονικό διάστημα.

- Πιέζετε μετά το μαγείρεμα, ενώ το μοτέρ λειτουργεί, το πλήκτρο παράτασης λειτουργίας .

- 1-φορά: το μοτέρ τίθεται εκτός λειτουργίας μετά από 5 λεπτά (το **5** ανάβει).
- 2-φορές: το μοτέρ τίθεται εκτός λειτουργίας μετά από 15 λεπτά (το **15** ανάβει).
- Αν αγγίξετε εκ νέου το πλήκτρο παράτασης λειτουργίας , το μοτέρ παραμένει σε λειτουργία (το  σβήνει).

Διακοπή λειτουργίας του μοτέρ

- Θέτετε εκτός λειτουργίας το μοτέρ με το πλήκτρο λειτουργία / διακοπή .

Το σύμβολο  σβήνει.

Ενεργοποίηση / Απενεργοποίηση / Αυξομείωση φωτισμού εστιών

Μπορείτε να ενεργοποιήσετε ή να απενεργοποιήσετε και να αυξομειώσετε τη φωτεινότητα του φωτισμού εστιών ανεξάρτητα από το μοτέρ.

- Για ενεργοποίηση και απενεργοποίηση πιέζετε σύντομα το πλήκτρο φωτισμός :☉:.

Κατά την ενεργοποίηση ο φωτισμός τίθεται σε λειτουργία με τη μέγιστη φωτεινότητα.

- Με αναμμένο το φως κρατάτε πατημένο το πλήκτρο φωτισμός :☉:. Η φωτεινότητα του φωτός μειώνεται, μέχρι να αφήσετε το πλήκτρο.
- Αν κρατήσετε πατημένο εκ νέου το πλήκτρο φωτισμός :☉:, η φωτεινότητα του φωτός αυξάνεται, μέχρι να αφήσετε το πλήκτρο.

Φωτισμός χώρου

Ο φωτισμός χώρου ενεργοποιείται, απενεργοποιείται και ρυθμίζεται η έντασή του μαζί με τον φωτισμό των εστιών μαγειρέματος.

Power Management

Ο απορροφητήρας διαθέτει μια λειτουργία Power Management. Η λειτουργία Power Management εξυπηρετεί στην εξοικονόμηση ηλεκτρικού ρεύματος. Φροντίζει, ώστε η τουρμπίνα να χαμηλώνει βαθμίδα αυτόματα και να απενεργοποιείται ο φωτισμός.

- Αν έχει επιλεγεί η βαθμίδα λειτουργίας Booster του μοτέρ, μετά από 5 λεπτά μειώνει αυτόματα στη βαθμίδα 3,
- Από τις βαθμίδες μοτέρ 3, 2 ή 1 μετά από 2 ώρες μειώνεται μια βαθμίδα και στη συνέχεια με βηματισμό 30 λεπτών απενεργοποιείται.
- Ο ενεργοποιημένος φωτισμός εστιών τίθεται εκτός λειτουργίας αυτόματα μετά από 12 ώρες.

Μπορείτε να απενεργοποιήσετε το Powermanagement.

Αναλογιστείτε ότι η απενεργοποίηση μπορεί να οδηγήσει σε αυξημένη κατανάλωση ρεύματος.

Χειρισμός (χειροκίνητη λειτουργία)

Απενεργοποίηση/ενεργοποίηση του Power management

- Απενεργοποιήστε την τουρμπίνα και τον φωτισμό.
- Πιέζετε το πλήκτρο παράτασης λειτουργίας $\overset{5}{\text{⏻}}$ για περίπου 10 δευτερόλεπτα, μέχρι να ανάψει η ένδειξη **1** της ένδειξης βαθμίδας μοτέρ.
- Πατήστε στη συνέχεια διαδοχικά
 - το πλήκτρο φωτισμός ⏻ .
 - το πλήκτρο «—» και πάλι
 - το πλήκτρο φωτισμός ⏻ .

Αν το Powermanagement είναι ενεργοποιημένο, ανάβουν οι ενδείξεις **1** και **B** συνεχώς.

Αν είναι απενεργοποιημένο, αναβοσβήνουν οι ενδείξεις **1** και **B**.

- Για να απενεργοποιήσετε το Powermanagement πιέζετε το πλήκτρο «—».

Οι ενδείξεις **1** και **B** αναβοσβήνουν.

- Για την ενεργοποίηση πιέζετε το πλήκτρο «+».

Οι ενδείξεις **1** και **B** ανάβουν συνεχώς.

- Επιβεβαιώνετε τη διαδικασία με το πλήκτρο παράτασης λειτουργίας $\overset{5}{\text{⏻}}$.

Όλες οι λυχνίες ελέγχου σβήνουν.

Αν δεν επιβεβαιώσετε τη διαδικασία μέσα σε 4 λεπτά, διατηρείται η παλιά ρύθμιση.

Αυτόματη απενεργοποίηση συσκευής



Αν το Powermanagement είναι απενεργοποιημένο, ο απορροφητήρας που έχει τεθεί σε λειτουργία τίθεται εκτός λειτουργίας μετά από 12 ώρες αυτόματα (μοτέρ και φωτισμός εστιών).

- Για την επανενεργοποίηση πιέζετε το πλήκτρο λειτουργία / διακοπή ⏻ ή το πλήκτρο φωτισμός ⏻ .

Χειρισμός (αυτόματη και χειροκίνητη λειτουργία)

Μετρητής ωρών λειτουργίας

Ο απορροφητήρας αποθηκεύει τον χρόνο κατά τον οποίο είναι σε λειτουργία.





Οι μετρητές ωρών λειτουργίας δείχνουν μέσω του φωτισμού του συμβόλου του φίλτρου λίπους  ή του συμβόλου του φίλτρου οσμών , πότε πρέπει να γίνει καθαρισμός ή αναγέννηση των φίλτρων. Πληροφορίες για τον καθαρισμό και την αναγέννηση των φίλτρων και για τον μηδενισμό των μετρητών ωρών λειτουργίας θα βρείτε στο κεφάλαιο «Καθαρισμός και περιποίηση».

Αλλαγή του μετρητή ωρών λειτουργίας του φίλτρου λίπους

Μπορείτε να προσαρμόσετε τον μετρητή ωρών λειτουργίας στις μαγειρικές σας συνήθειες.

Εκ κατασκευής έχει ρυθμιστεί ένα χρονικό διάστημα καθαρισμού 30 ωρών.



- Ένας συντομότερος χρόνος 20 ωρών είναι λογικός, αν τηγανίζετε και σιγαρίζετε πολύ.
- Ακόμα κι αν μαγειρεύετε μόνο περιστασιακά, έχουν νόημα τα σχετικά σύντομα διαστήματα μεταξύ των καθαρισμών. Έτσι αποφεύγεται να σκληρύνουν τα λίπη που έχει συγκεντρωθεί, κάτι που κάνει τον καθαρισμό αρκετά πιο δύσκολο.
- Μπορείτε να επιλέξετε ένα μεγαλύτερο χρονικό διάστημα καθαρισμού 40 ή 50 ωρών, όταν μαγειρεύετε τακτικά με πολύ χαμηλά λιπαρά.

- Απενεργοποιείτε το μοτέρ και τον φωτισμό.
- Πιέζετε ταυτόχρονα το πλήκτρο παύσης λειτουργίας ⁵ ¹⁵ και το πλήκτρο ωρών λειτουργίας  .

Το σύμβολο του φίλτρου λίπους  και μια ένδειξη από τη βαθμίδα μοτέρ αναβοσβήνουν.

Οι ενδείξεις **1** έως **B** δείχνουν τη ρυθμισμένη ώρα:

Ένδειξη 1	20 ώρες
Ένδειξη 2	30 ώρες
Ένδειξη 3	40 ώρες
Ένδειξη B	50 ώρες

- Πιέζοντας το πλήκτρο «←» επιλέγετε έναν μικρότερο χρόνο λειτουργίας ή πιέζοντας το πλήκτρο «+» έναν μεγαλύτερο χρόνο λειτουργίας.
- Επιβεβαιώνετε τη διαδικασία με το πλήκτρο ωρών λειτουργίας  .

Όλες οι λάμπες σβήνουν.



Αν η επιβεβαίωση δεν γίνει μέσα σε 4 λεπτά, διατηρείται η παλιά ρύθμιση.

Χειρισμός (αυτόματη και χειροκίνητη λειτουργία)

Αλλαγή/απενεργοποίηση μετρητή ωρών λειτουργίας φίλτρου οσμών

Μπορείτε να προσαρμόσετε τον μετρητή ωρών λειτουργίας στις μαγειρικές σας συνήθειες.

Εκ κατασκευής έχει ρυθμιστεί ένα μεσοδιάστημα ανανέωσης 180 ωρών.

- Απενεργοποιείτε το μοτέρ και τον φωτισμό.
- Πιέζετε ταυτόχρονα το πλήκτρο παράτασης λειτουργίας «+» και το πλήκτρο ωρών λειτουργίας  .

Το σύμβολο του φίλτρου οσμών  και μια ένδειξη από τη βαθμίδα μοτέρ αναβοσβήνουν.

Οι ενδείξεις **1** έως **B** δείχνουν τη ρυθμισμένη ώρα:



Ένδειξη **1** 120 ώρες

Ένδειξη **2** 180 ώρες

Ένδειξη **3** 240 ώρες

Ένδειξη **B** απενεργοποιημένη

- Επιλέγετε πιέζοντας το πλήκτρο «+» ή «-» τον επιθυμητό χρόνο.

- Επιβεβαιώνετε τη διαδικασία με το πλήκτρο ωρών λειτουργίας  .

Όλες οι λυχνίες ελέγχου σβήνουν.

Αν η επιβεβαίωση δεν γίνει μέσα σε 4 λεπτά, διατηρείται η παλιά ρύθμιση.

Εμφάνιση στοιχείων του μετρητή ωρών λειτουργίας

Πριν περάσει ο χρόνος λειτουργίας μπορείτε να ζητήσετε να σας εμφανιστεί το ποσοστό του χρόνου που έχει ήδη περάσει.

- Θέτετε σε λειτουργία το μοτέρ με το πλήκτρο λειτουργία / διακοπή .

- Πιέζετε και κρατάτε πατημένο το πλήκτρο ωρών λειτουργίας  .

– 1 φορά, για τη ζήτηση του χρόνου λειτουργίας των φίλτρων λίπους. Το σύμβολο του φίλτρου λίπους  ανάβει.

– 2 φορές, για τη ζήτηση του χρόνου λειτουργίας του φίλτρου οσμών. Το σύμβολο φίλτρου οσμών  ανάβει.

Ταυτόχρονα αναβοσβήνουν μία ή περισσότερες ενδείξεις της βαθμίδας τουρμπίνα.

Το πλήθος των ενδείξεων που αναβοσβήνουν υποδεικνύει τον χρόνο λειτουργίας που έχει παρέλθει σε ποσοστό τοις εκατό.

Ένδειξη **1** 25%

Ενδείξεις **1** και **2** 50%

Ενδείξεις **1** έως **3** 75%

Ενδείξεις **1** έως **B** 100%

Όταν τεθεί ο απορροφητήρας εκτός λειτουργίας ή αν γίνει διακοπή ρεύματος, οι ώρες λειτουργίας που έχουν παρέλθει παραμένουν αποθηκευμένες.

Συμβουλές οικονομίας ρεύματος

Αυτός ο απορροφητήρας λειτουργεί αποτελεσματικά και πολύ οικονομικά. Τα μέτρα που ακολουθούν σας υποστηρίζουν ως προς την οικονομική χρήση:

- Φροντίζετε για τον καλό εξαερισμό της κουζίνας κατά το μαγείρεμα.
- Μαγειρεύετε στη μικρότερη δυνατή βαθμίδα ισχύος. Όταν δημιουργούνται λίγοι ατμοί αυτό σημαίνει χαμηλή βαθμίδα ισχύος στον απορροφητήρα και συνεπώς χαμηλότερη κατανάλωση ρεύματος.
- Καθαρίζετε ή αλλάζετε τα φίλτρα σε τακτά χρονικά διαστήματα. Τα πολύ λερωμένα φίλτρα μειώνουν την απόδοση, αυξάνουν τον κίνδυνο πυρκαγιάς και σημαίνουν κίνδυνο για την υγεία.
- Χρησιμοποιείτε τη λειτουργία Con@ctivity. Ο απορροφητήρας ενεργοποιείται και απενεργοποιείται αυτόματα. Η λειτουργία αυτή επιλέγει τη βέλτιστη βαθμίδα ισχύος για το μαγείρεμα και έτσι φροντίζει ώστε να γίνεται μικρή κατανάλωση ρεύματος.
- Αν χειρίζεστε τον απορροφητήρα με το χέρι, λάβετε υπόψη σας τα ακόλουθα:
 - Ελέγχετε στον απορροφητήρα την επιλεγμένη βαθμίδα ισχύος. Τις περισσότερες φορές επαρκεί μια χαμηλή βαθμίδα ισχύος. Χρησιμοποιείτε τη βαθμίδα της λειτουργίας Booster, μόνο όταν αυτό είναι απαραίτητο.
 - Όταν υπάρχει πολύς ατμός αλλάξετε έγκαιρα σε μια υψηλή βαθμίδα λειτουργίας. Αυτό είναι πιο αποτελεσματικό, από το να προσπαθείτε, να απορροφήσετε τους ατμούς από το μαγείρεμα που έχουν διασκορπιστεί στην κουζίνα, αφήνοντας τον απορροφητήρα να λειτουργεί για μεγάλο χρονικό διάστημα.
 - Προσέχετε, ώστε να απενεργοποιείτε τον απορροφητήρα μετά το μαγείρεμα. Αν μετά το μαγείρεμα ο αέρας της κουζίνας πρέπει να καθαρίσει από τους υδρατμούς και τις οσμές που έχουν απομείνει, χρησιμοποιείτε την παράταση λειτουργίας. Το μοτέρ απενεργοποιείται αυτόματα, μόλις περάσει ο χρόνος παράτασης λειτουργίας που επιλέξατε.

Καθαρισμός και περιποίηση

 Αποσυνδέετε τον απορροφητήρα από το ηλεκτρικό δίκτυο πριν από κάθε εργασία συντήρησης και περιποίησης (βλέπε κεφ. «Υποδείξεις ασφαλείας»).

Περίβλημα

Γενικά

 Οι επιφάνειες και τα όργανα χειρισμού έχουν ευαισθησία σε γρατσουνιές και χαράγματα. Για τον λόγο αυτόν λάβετε υπόψη σας τις υποδείξεις καθαρισμού που ακολουθούν.

- Καθαρίζετε όλες τις επιφάνειες και τα όργανα χειρισμού μόνο με ένα απορροφητικό πανί και ζεστό σαπουνόνερο.
- Στεγνώνετε τις επιφάνειες στη συνέχεια με ένα μαλακό πανί.

Δεν επιτρέπεται να χρησιμοποιήσετε:

- καθαριστικά που περιέχουν σόδα, οξέα, χλώριο ή χημικούς διαλύτες,
- δυνατά καθαριστικά, όπως π.χ. σκόνες ή γαλάκτωμα, σκληρά σφουγγάρια, όπως π.χ. αυτά για κατσαρόλες ή χρησιμοποιημένα σφουγγάρια με υπολείμματα από κάποιο δυνατό καθαριστικό.

Φίλτρα λίπους

 Κίνδυνος πυρκαγιάς
Τα γεμάτα λίπος φίλτρα είναι εύφλεκτα.
Καθαρίζετε τα φίλτρα λίπους σε τακτικά χρονικά διαστήματα.

Τα μεταλλικά φίλτρα λίπους του απορροφητήρα συγκρατούν διάφορα στέρεα συστατικά από τους υδρατμούς του μαγειρέματος (λίπος, σκόνη κ.λπ.), εμποδίζοντας έτσι τη συσσώρευση βρωμιάς μέσα στη συσκευή.

Τα φίλτρα λίπους πρέπει να καθαρίζονται σε τακτά χρονικά διαστήματα.

Τα πολύ λερωμένα φίλτρα λίπους μειώνουν την ισχύ απορρόφησης και δημιουργούν εντονότερη βρωμιά στον απορροφητήρα και την κουζίνα.

Διάστημα καθαρισμού

Το συσσωρευμένο λίπος σκληραίνει μετά από ένα μεγαλύτερο χρονικό διάστημα και δυσκολεύει τον καθαρισμό. Συνιστάται λοιπόν να καθαρίζετε τα φίλτρα λίπους κάθε 3–4 εβδομάδες.

Ο μετρητής ωρών λειτουργίας σας υπενθυμίζει μέσω του φωτισμού του συμβόλου του φίλτρου λίπους , να καθαρίζετε τακτικά τα φίλτρα λίπους.

Μπορείτε να προσαρμόσετε το χρονικό διάστημα του μετρητή ωρών λειτουργίας στις μαγειρικές σας συνήθειες (βλ. κεφάλαιο «Χειρισμός (αυτόματη και χειροκίνητη λειτουργία)»).

Αφαίρεση των φίλτρων λίπους

 Κατά τον χειρισμό μπορεί το φίλτρο να πέσει κάτω. Από μπορεί να προκληθεί ζημιά στο φίλτρο και στην εστία. Κατά τον χειρισμό κρατάτε καλά στο χέρι σας το φίλτρο.

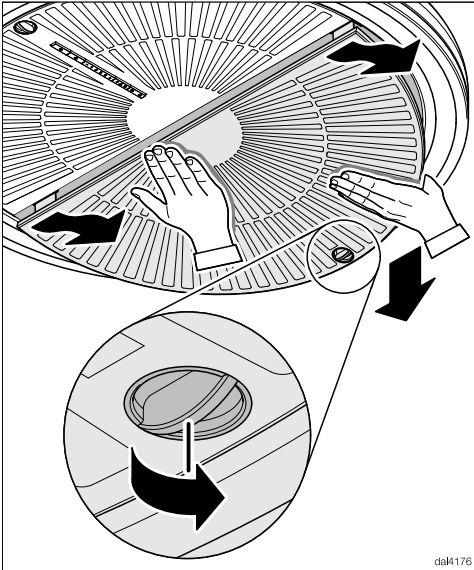

- Ανοίγετε την ασφάλεια του φίλτρου, το στρέφετε κατά 45° περίπου προς τα κάτω, το ξεγαντζώνετε και το αφαιρείτε.
- Αφαιρείτε το δεύτερο φίλτρο λίπους κατά τον ίδιο τρόπο.

Καθαρισμός των φίλτρων λίπους στο χέρι

- Καθαρίζετε τα φίλτρα λίπους με τη βοήθεια μιας βούρτσας σε ζεστό νερό με αραιωμένο υγρό απορρυπαντικό. Μην χρησιμοποιείτε αδιάλυτο υγρό απορρυπαντικό.

Ακατάλληλα καθαριστικά

Ακατάλληλα απορρυπαντικά μπορεί με τακτική χρήση να δημιουργήσουν ζημιά στις επιφάνειες των φίλτρων. Τα παρακάτω απορρυπαντικά δεν πρέπει να χρησιμοποιούνται:

- απορρυπαντικά που διαλύουν τα άλατα
- δυνατά καθαριστικά σε σκόνη ή γαλάκτωμα
- δυνατά καθαριστικά για όλες τις χρήσεις και σπρέι που διαλύουν τα λίπη
- σπρέι φούρνου

Πλύσιμο των φίλτρων λίπους στο πλυντήριο πιάτων

- Τοποθετείτε τα φίλτρα λίπους κατά το δυνατό κάθετα ή σε κλίση στο κάτω κάνιστρο. Προσέχετε ώστε ο βραχίονας εκτόξευσης να μπορεί να περιστρέφεται ελεύθερα.
- Χρησιμοποιείτε ένα απορρυπαντικό πιάτων οικιακής χρήσης.
- Επιλέγετε ένα πρόγραμμα με θερμοκρασία όχι λιγότερο από 50°C και όχι περισσότερο από 65°C.

Καθαρισμός και περιποίηση

Κατά το πλύσιμο των φίλτρων λίπους σε πλυντήριο πιάτων, ανάλογα με το απορρυπαντικό που χρησιμοποιείτε, μπορεί να αλλοιωθεί το χρώμα στην εσωτερική επιφάνειά τους. Αυτό δεν επηρεάζει τη λειτουργία των φίλτρων λίπους.

Μετά τον καθαρισμό

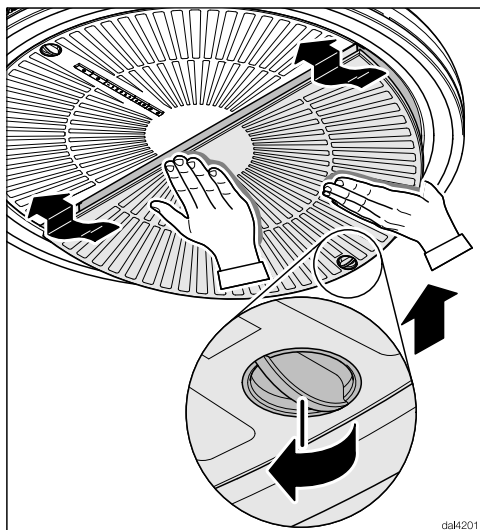

- Μετά τον καθαρισμό, τοποθετείτε τα φίλτρα, για να στεγνώσουν πάνω σε μια απορροφητική πετσέτα.
- Καθαρίζετε τα προσιτά μέρη του περιβλήματος, αφού αφαιρεθούν τα φίλτρα λίπους, από τα υπολείμματα λίπους. Έτσι, προλαμβάνετε πιθανή πυρκαγιά.



- Τοποθετείτε και πάλι το φίλτρο λίπους και κλείνετε τα κλείστρα.



Μηδενισμός του μετρητή ωρών λειτουργίας του φίλτρου λίπους

Μετά τον καθαρισμό ο μετρητής ωρών λειτουργίας πρέπει να μηδενιστεί.

- Ενώ το μοτέρ είναι σε λειτουργία πιέζετε το πλήκτρο ωρών λειτουργίας   για περίπου 3 δευτερόλεπτα, μέχρι να αρχίσει να αναβοσβήνει μόνο η ένδειξη **1**.

Το σύμβολο φίλτρου λίπους  σβήνει.

Όταν καθαρίζετε τα φίλτρα λίπους πριν ολοκληρωθούν οι ώρες λειτουργίας:

- Πιέζετε το πλήκτρο ωρών λειτουργίας   για περίπου 6 δευτερόλεπτα, μέχρι να αρχίσει να αναβοσβήνει μόνο η ένδειξη **1**.

Φίλτρα ενεργού άνθρακα

Εκτός από τα φίλτρα λίπους τοποθετούνται έξη φίλτρα οσμών, τα οποία δεσμεύουν τις οσμές που δημιουργούνται από το μαγείρεμα.

Τα φίλτρα οσμών τοποθετούνται στον οδηγό υδρατμών πάνω από τα φίλτρα λίπους.

Τα φίλτρα οσμών μπορούν να χρησιμοποιηθούν πολλές φορές μετά από φρεσκάρισμα στον ηλεκτρικό φούρνο ή σε έναν φούρνο ατμού με λειτουργία ηλεκτρικού φούρνου.

Διάλειμμα αναγέννησης

Κάνετε αναγέννηση στα φίλτρα οσμών πάντα, όταν οι οσμές δεν μπορούν πια να δεσμευτούν επαρκώς, το αργότερο κάθε 6 μήνες.

Ο μετρητής ωρών λειτουργίας σας υπενθυμίζει μέσω του φωτισμού του συμβόλου του φίλτρου οσμών , να κάνετε τακτικά αναγέννηση στο φίλτρο οσμών.

Καθαρισμός και περιποίηση

Αφαίρεση φίλτρων οσμών

Τα έξι φίλτρα οσμών τοποθετούνται σε κασέτες φίλτρων οσμών, οι οποίες είναι ταξινομημένες σε μια περιστρεφόμενη θήκη.

- Απενεργοποιείτε τον απορροφητήρα.
- Αφαιρείτε το πίσω φίλτρο λίπους.

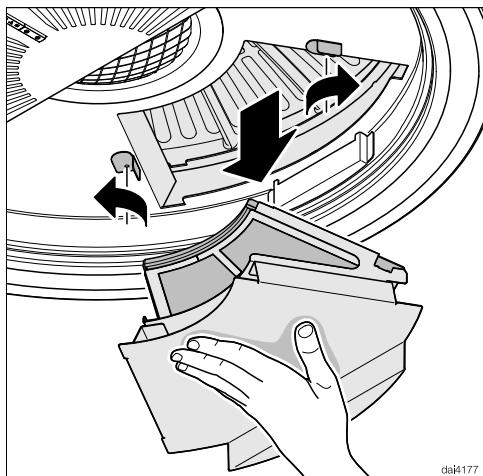

- Ανοίγετε και τα δύο κλείστρα της κασέτας κλειδώματος.
- Αφαιρείτε την κασέτα κλειδώματος.

Ο απορροφητήρας είναι εξοπλισμένος με έναν διακόπτη ασφαλείας. Αν αφαιρέσετε την κασέτα κλειδώματος χωρίς να απενεργοποιήσετε προηγουμένως τον απορροφητήρα, αυτή απενεργοποιείται αυτόματα. Εάν τοποθετήσετε πάλι την κασέτα κλειδώματος, ενεργοποιείται πάλι ο απορροφητήρας.

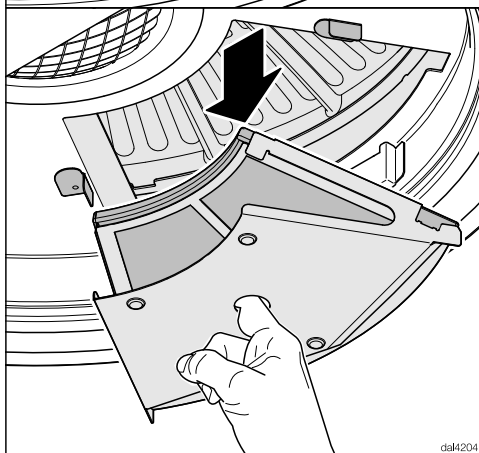
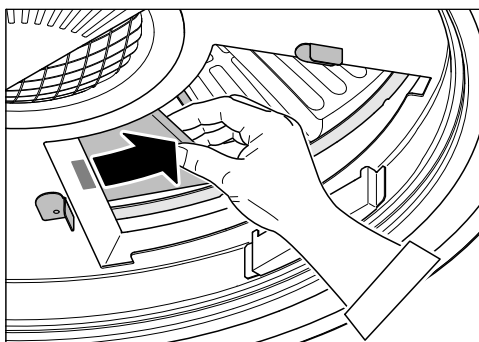

- Περιστρέφετε και άλλο την περιστρεφόμενη θήκη μέχρι να μπορείτε να αφαιρέσετε την επόμενη κασέτα.
- Επαναλαμβάνετε αυτή την ενέργεια μέχρι να αφαιρέσετε και τις έξι κασέτες.

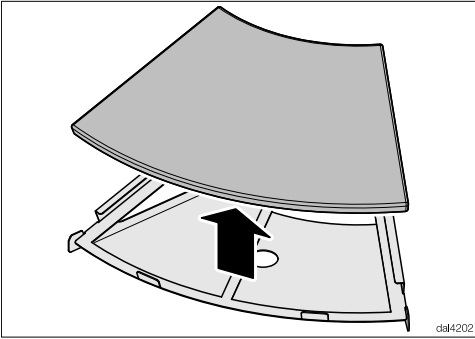

- Αφαιρείτε τα φίλτρα οσμών από τις κασέτες.

Επανενεργοποίηση φίλτρου οσμών

Για να αποκατασταθεί πάλι η λειτουργία των φίλτρων οσμών μπορούν αυτά να αναγεννηθούν. Η αναγέννηση πραγματοποιείται αποκλειστικά στον φούρνο ή σε έναν φούρνο ατμού με λειτουργία ηλεκτρικού φούρνου.

⚠ Κίνδυνος πυρκαγιάς

Εάν καθαρίζετε τα φίλτρα οσμών στο πλυντήριο πιάτων, τότε μπορούν τα κατάλοιπα του απορρυπαντικού να αναφλεχθούν κατά την αναγέννηση στον φούρνο.

Μην πλένετε τα φίλτρα οσμών στο πλυντήριο πιάτων.

Το πλύσιμο των φίλτρων οσμών με το χέρι μπορεί να προκαλέσει ζημιά στα φίλτρα οσμών.

Μην πλένετε τα φίλτρα οσμών στο χέρι.

- Αν ο θάλαμος φούρνου διαθέτει στο πίσω τοίχωμα ένα αφαιρούμενο φίλτρο λίπους, τότε αυτό θα πρέπει να αφαιρεθεί. Σε αυτό λάβετε υπόψη σας τις αντίστοιχες οδηγίες χρήσης.
- Μην προθερμαίνετε τον θάλαμο του φούρνου. Τοποθετείτε τα φίλτρα οσμών επάνω στη σχάρα και την τοποθετείτε στον θάλαμο του φούρνου σε μέτριο ύψος.
- Θέτετε σε λειτουργία τον ηλεκτρικό φούρνο ή τη λειτουργία ηλεκτρικού φούρνου. Τρόπος λειτουργίας: θερμός αέρας plus  (ανακύκλωση αέρα), 120°C.

Καθαρισμός και περιποίηση

Κατά τη διάρκεια της αναγέννησης μπορεί να αναπτυχθούν οσμές. Η αναγέννηση θα πρέπει να γίνεται σε καλά αεριζόμενους χώρους. Αν χρειάζεται, ανοίγετε ένα παράθυρο.

- Η αναγέννηση διαρκεί 60 λεπτά. Στη συνέχεια θέτετε εκτός λειτουργίας τον φούρνο ή τη λειτουργία φούρνου.

⚠ Κίνδυνος εγκαύματος

Μπορεί να καείτε από τα καυτά φίλτρα οσμών.

Μην βγάξετε τα καυτά φίλτρα οσμών από τον θάλαμο του φούρνου και μην τα τοποθετείτε σε επιφάνειες ευαίσθητες σε υψηλές θερμοκρασίες. Μην τοποθετείτε τα καυτά φίλτρα οσμών στον απορροφητήρα.

- Αφήνετε τα φίλτρα οσμών να κρυσώσουν στον θάλαμο του φούρνου.
- Στα φίλτρα οσμών που έχετε αφαιρέσει, καθαρίζετε τις κασέτες των φίλτρων οσμών. Λάβετε υπόψη σας εδώ τις υποδείξεις στο κεφ. «Περίβλημα». Μην τις πλένετε στο πλυντήριο πιάτων.

Τοποθέτηση φίλτρων οσμών

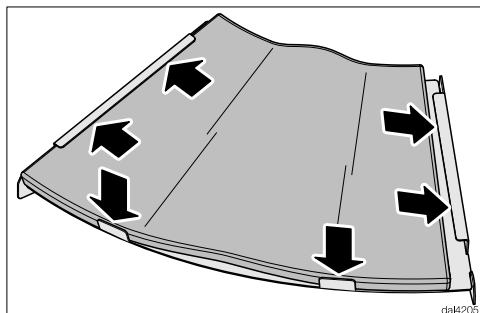

- Τοποθετείτε τα φίλτρα οσμών στις κασέτες των φίλτρων οσμών. Πιέζετε το φίλτρο οσμών και στις δύο πλευρές κάτω από τη γωνία συγκράτησης.

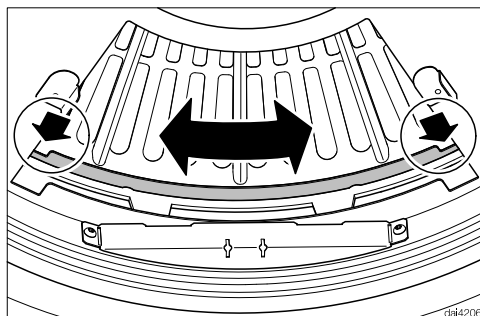

- Στρέψτε την περιστρεφόμενη θήκη σε μια θέση στην οποία είναι ορατά τα αυλάκια και στις δύο πλευρές.

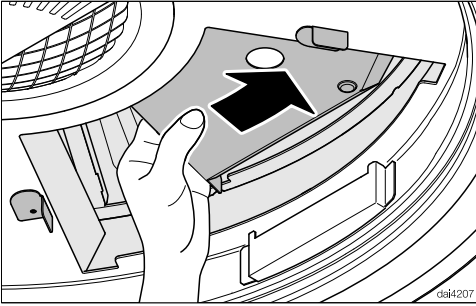

- Τοποθετείτε μια κασέτα φίλτρου οσμών στον απορροφητήρα και περιστρέφετε την περιστρεφόμενη θήκη κατά μία θέση.
- Τοποθετείτε και όλες τις άλλες κασέτες φίλτρων οσμών κατά τον ίδιο τρόπο.

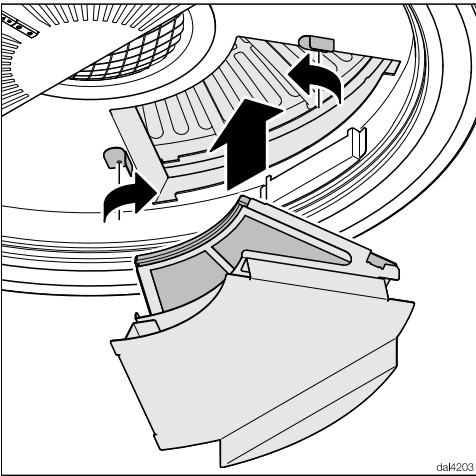



- Τοποθετείτε τελικά την κασέτα κλειδώματος και κλείνετε τα κλειστρα.

Εάν η κασέτα κλειδώματος έχει τοποθετηθεί σωστά, ενεργοποιείται αυτόματα το μοτέρ και ο φωτισμός οσίων.



Μηδενισμός του μετρητή ωρών λειτουργίας του φίλτρου οσμών

Μετά την αναγέννηση ο μετρητής ωρών λειτουργίας πρέπει να μηδενιστεί.

- Πιέζετε γι' αυτόν το σκοπό με ενεργοποιημένο το μοτέρ δύο φορές το πλήκτρο ωρών λειτουργίας   και το κρατάτε πατημένο για περίπου 3 δευτερόλεπτα, μέχρι να αναβοσβήνει μόνο η ένδειξη 1. Το σύμβολο του φίλτρου οσμών σβήνει.

Το σύμβολο φίλτρου οσμών  σβήνει.

Όταν κάνετε αναγέννηση στα φίλτρα οσμών **πριν** παρέλθουν οι ώρες λειτουργίας:

- Πιέζετε δύο φορές το πλήκτρο ωρών λειτουργίας   και το κρατάτε πατημένο για περίπου 6 δευτερόλεπτα, μέχρι να αναβοσβήνει μόνο η ένδειξη 1.

Διάρκεια ζωής

Πρέπει να αντικαταστήσετε τα φίλτρα οσμών μετά από 3 τρία χρόνια.

Μπορείτε να αποκτήσετε τα φίλτρα λίπους μέσω της διεύθυνσης www.miele-shop.gr, από το τμήμα ανταλλακτικών της Miele (βλέπε στο τέλος αυτών των οδηγιών χρήσης) ή από το κατάστημα πώλησης προϊόντων Miele, από το οποίο αγοράσατε τη συσκευή.

Τον τύπο της συσκευής θα βρείτε στο κεφάλαιο «Τεχνικά χαρακτηριστικά».

Που να πετάξετε το φίλτρο οσμών

- Μπορείτε να πετάξετε τα χρησιμοποιημένα φίλτρα οσμών μαζί με τα κοινά οικιακά απορρίμματα.

Service και εγγύηση

Για να επισκευαστούν οι βλάβες στη συσκευή σας, τις οποίες δεν μπορείτε να διορθώσετε μόνοι σας, απευθυνθείτε στο κατάστημα από το οποίο αγοράσατε τη συσκευή ή στο Miele Service.

Στην τελευταία σελίδα του παρόντος βιβλίου, θα βρείτε τα τηλέφωνα με τα οποία μπορείτε να επικοινωνήσετε για θέματα Service.

Σε περίπτωση που θα χρειαστεί να ειδοποιήσετε το Miele Service, παρακαλούμε να αναφέρετε τον τύπο και τον αριθμό της συσκευής σας. Τα δύο αυτά στοιχεία βρίσκονται στην πινακίδα τύπου.

Θέση της πινακίδας τύπου

Την πινακίδα τύπου θα βρείτε, αν αφαιρέσετε τα φίλτρα λίπους.

Όροι εγγύησης και χρόνος εγγύησης

Ο χρόνος εγγύησης της συσκευής είναι 2 χρόνια.

Περισσότερες πληροφορίες για τους όρους εγγύησης θα βρείτε στο συνοδευτικό έντυπο εγγύησης.

Πριν από την τοποθέτηση

⚠️ Λάβετε υπόψη σας πριν από την τοποθέτηση όλες τις πληροφορίες σε αυτό το κεφάλαιο και το κεφάλαιο «Υποδείξεις ασφαλείας».

Εξαρτήματα τοποθέτησης

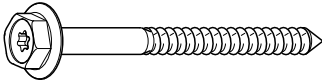

08162250

3 βίδες 7 x 110 χιλστ. και



08162240

3 ούπατ 10 x 80 χιλστ.

για τη στερέωση του απορροφητήρα στην οροφή.

Τα ούπατ διαθέτουν ευρωπαϊκή τεχνική άδεια για χρήση σε οροφές από μπετό.

Χρησιμοποιείτε τα ούπατ μόνο σε συνδυασμό με τις συνοδευτικές βίδες 7 x 110 χιλστ. Για άλλες κατασκευές οροφής επιλέγετε τα ανάλογα μέσα στερέωσης. Προσέχετε να είναι αρκετά ανθεκτική η οροφή. Το βάρος του απορροφητήρα θα το βρείτε στο κεφάλαιο «Τεχνικά χαρακτηριστικά».



2 καπάκια

για τις βίδες στερέωσης του ουρανού.

Σχέδιο τοποθέτησης

Όλα τα βήματα τοποθέτησης περιγράφονται στο συνοδευτικό σχέδιο τοποθέτησης.

Εγκατάσταση

Διαστάσεις συσκευής

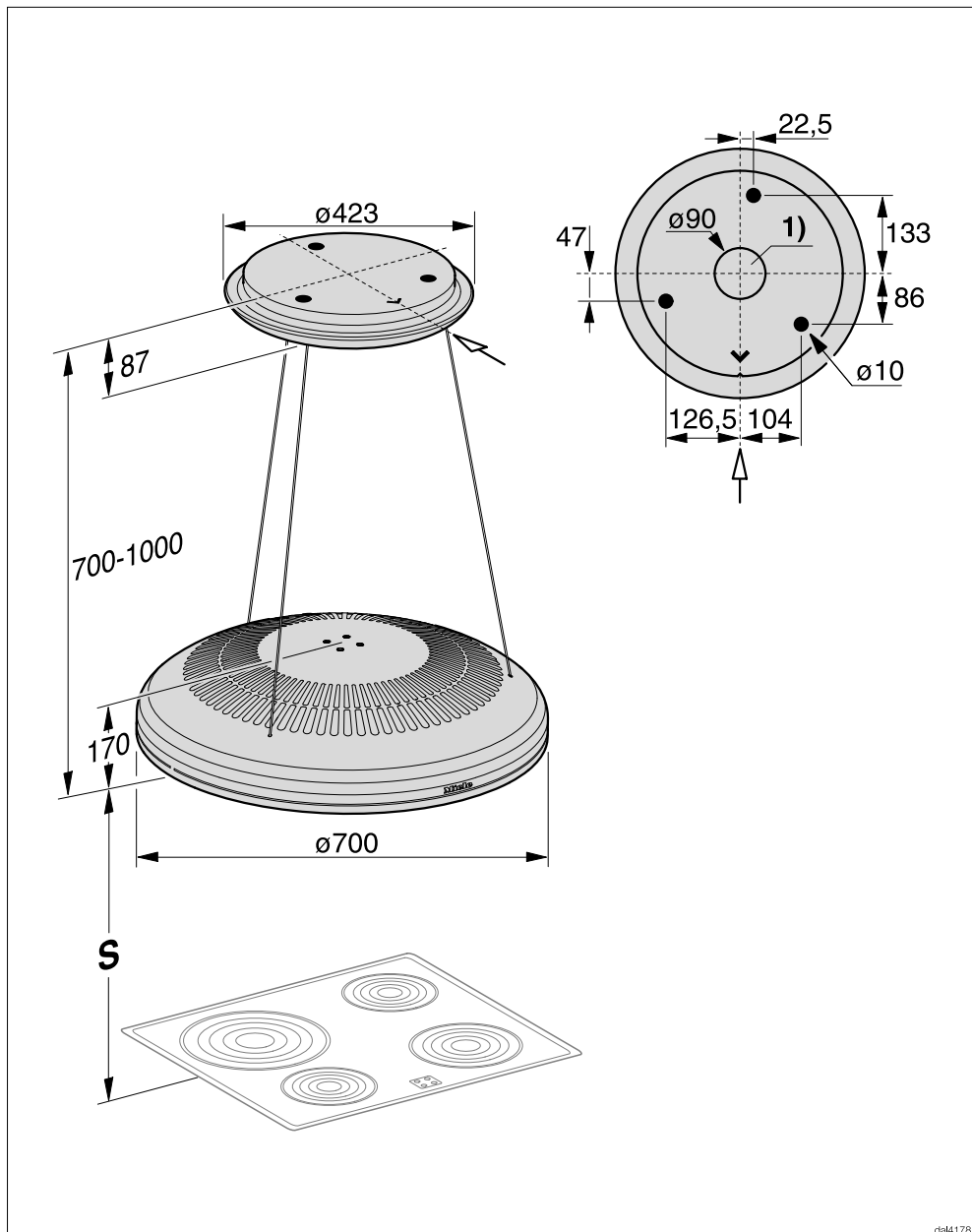

dal4178

① Αγωγός διέλευσης για το ηλεκτρικό καλώδιο

Απόσταση μεταξύ εστίων και απορροφητήρα (S)

Λάβετε υπόψη σας, όταν επιλέγετε την απόσταση ανάμεσα στις εστίες και την κάτω άκρη του απορροφητήρα, τα στοιχεία του κατασκευαστή των σκευών. Αν δεν ορίζονται εκεί μεγαλύτερες αποστάσεις, τότε θα πρέπει να διατηρηθούν τουλάχιστον οι παρακάτω αποστάσεις ασφαλείας.

Λάβετε υπόψη σας επίσης το κεφάλαιο «Υποδείξεις ασφαλείας και προειδοποιήσεις».

Εστίες	Απόσταση S τουλάχιστον
Ηλεκτρική εστία	450 χιλστ.
Ηλεκτρικό γκριλ, ηλεκτρική φριτέζα	650 χιλστ.

 Κίνδυνος εγκαύματος εξαιτίας της θερμότητας.

Η αυξητική θερμότητα εστίας γκαζιού μπορεί να θερμάνει έντονα την κάτω πλευρά του απορροφητήρα. Υφίσταται κίνδυνος εγκαύματος κατά το χειρισμό του απορροφητήρα.

Η τοποθέτηση πάνω από εστία αερίου δεν επιτρέπεται.

Εγκατάσταση

Συστάσεις τοποθέτησης

- Για να είναι δυνατή η ελεύθερη και ανεμπόδιστη εργασία κάτω από τον απορροφητήρα συνιστάται η τήρηση απόστασης τουλάχιστον 650 χιλστ. ακόμη και πάνω από ηλεκτρικές εστίες.
- Κατά την επιλογή του ύψους τοποθέτησης λάβετε υπόψη σας το ύψος του χρήστη. Θα πρέπει να είναι δυνατή η ελεύθερη εργασία του χρήστη δίπλα στην εστία και ο ιδανικός χειρισμός του απορροφητήρα.
- Λάβετε υπόψη σας ότι όσο μεγαλύτερη είναι η απόσταση από την εστία τόσο δυσκολότερα απορροφώνται οι υδρατμοί από τη συσκευή.
- Για να απορροφώνται οι υδρατμοί κατά τον βέλτιστο τρόπο, πρέπει να προσέξετε, ώστε ο απορροφητήρας να τοποθετηθεί στο κέντρο ακριβώς πάνω από την εστία και όχι στο πλάι ή προς τα πίσω.
- Η εστία θα πρέπει κατά το δυνατόν να είναι στενότερη από τον απορροφητήρα ή να έχει το πολύ το ίδιο πλάτος με αυτόν.
- Το μέρος τοποθέτησης θα πρέπει να είναι ελεύθερα προσβάσιμο. Σε περίπτωση που χρειαστεί επισκευή από το service πρέπει ο απορροφητήρας να είναι προσβάσιμος και να μπορεί να ξεμονταρισθεί ανεμπόδιστα. Λάβετέ το υπόψη σας αυτό, π.χ. κατά την τοποθέτηση ντουλαπιών, ραφιών, καλυμμάτων ή διακοσμητικών στοιχείων στον περιβάλλοντα χώρο του απορροφητήρα.

 Αν η εγκατάσταση, οι επισκευές και η συντήρηση δεν γίνουν από ειδικευμένους τεχνικούς, μπορεί να προκληθούν σημαντικοί κίνδυνοι για τον χρήστη, για τους οποίους καμία ευθύνη δεν φέρει ο κατασκευαστής. Η σύνδεση της συσκευής σας με το ηλεκτρικό δίκτυο επιτρέπεται να γίνει μόνο από εξειδικευμένο ηλεκτρολόγο που γνωρίζει και τηρεί με ακρίβεια τις κατά τόπο ισχύουσες προδιαγραφές καθώς και τις επιπλέον προδιαγραφές της κατά τόπο επιχείρησης παροχής ενέργειας.

και Εγγύηση»). Ελέγξτε, αν τα στοιχεία αυτά συμφωνούν με την τάση του ηλεκτρικού σας δικτύου.

Η Miele συνιστά:

Εγκαταστήστε κατάλληλες προστατευτικές διατάξεις (επιτηρητές, σταθεροποιητές τάσης, συστήματα αδιάλειπτης τροφοδότησης ισχύος κ.λπ.) στην εσωτερική ηλεκτρική σας εγκατάσταση, ώστε να προλαμβάνεται η πρόκληση ζημιών ή η εμφάνιση ανωμαλιών στη λειτουργία των συσκευών σας.

Ο απορροφητήρας επιτρέπεται να συνδεθεί μόνο σε ηλεκτρικό δίκτυο που να είναι εγκατεστημένο σύμφωνα με τους κανονισμούς ηλεκτρικής ασφάλειας. Η ηλεκτρική σύνδεση πρέπει να έχει γίνει σύμφωνα με τις προδιαγραφές VDE 0100.

Για μεγαλύτερη ασφάλεια το σωματίο VDE στη σειρά προδιαγραφών DIN VDE 0100 μέρος 739, συνιστά να τοποθετείται στην παροχή ρεύματος των συσκευών ένα ρελέ ασφαλείας για προστασία από διαρροή ρεύματος (FI) με ανοχή διέγερσης 30 mA (DIN VDE 0664).

Στην εγκατάσταση πρέπει να υπάρχει μια διαχωριστική διάταξη για κάθε πόλο. Διατάξεις αποσύνδεσης θεωρούνται οι διακόπτες με άνοιγμα επαφής τουλάχιστον 3 mm. Σε αυτούς συμπεριλαμβάνονται διακόπτες LS, ασφάλειες και ρελέ (EN 60335).

Θα βρείτε τα απαιτούμενα στοιχεία σύνδεσης στην πινακίδα τύπου της συσκευής (βλέπε κεφ. «Εξυπηρέτηση πελατών

Τεχνικά χαρακτηριστικά

Μοτέρ	60W
Φωτισμός εστιών	14W
Τιμή σύνδεσης συνολικά	74W
Τάση, συχνότητα	AC 230 V, 50 Hz
Ασφάλεια	10 A
Βάρος	22,5 κιλά

Μονάδα WLAN

Ζώνη συχνοτήτων	2,400 - 2,4835 GHz
Μέγιστη ισχύς εκπομπής	< 100 mW

Πρόσθετα εξαρτήματα για τη λειτουργία με ανακύκλωση αέρα

Σετ φίλτρων οσμών DKF 27-R (ανανεώσιμα). Το σετ περιλαμβάνει 6 φίλτρα οσμών.

Δήλωση πιστότητας

Δια της παρούσης η εταιρεία Miele δηλώνει ότι αυτός ο απορροφητήρας ανταποκρίνεται στην οδηγία 2014/53/EU.

Το πλήρες κείμενο της Δήλωσης Πιστότητας της Ευρωπαϊκής Ένωσης είναι διαθέσιμο μέσω internet στις διευθύνσεις που ακολουθούν:

- Προϊόντα, λήψη, στη διεύθυνση www.miele.gr
- Service, ζήτηση πληροφοριών, οδηγίες χρήσης, στη διεύθυνση www.miele.gr/domestic/customer-information-385.htm με εισαγωγή της ονομασίας του προϊόντος ή του αριθμού κατασκευής

Τεχνικά χαρακτηριστικά για απορροφητήρες οικιακής χρήσης σύμφωνα με κανονισμό (ΕΕ) Αρ. 65/2014 και κανονισμό (ΕΕ) Αρ. 66/2014

MIELE	
Όνομασία μοντέλου/χαρακτηριστικό μοντέλου	DA 7078 D
Ετήσια κατανάλωση ρεύματος (AEC _{απορροφητήρα})	28,3 kWh/έτος
Ενεργειακή κλάση	A
Δείκτης ενεργειακής απόδοσης (EEI _{απορροφητήρα})	54,4
Υδροδυναμική απόδοση (FDE _{απορροφητήρα})	29,7
Κλάση για την υδροδυναμική απόδοση	
A (ανώτατη απόδοση) έως G (κατώτατη απόδοση)	A
Απόδοση φωτισμού (LE _{απορροφητήρα})	33,0 lx/W
Ενεργειακή κλάση φωτισμού	
A (ανώτατη απόδοση) έως G (κατώτατη απόδοση)	A
Βαθμός λιποδιαχωρισμού	90,3%
Τάξη για τον βαθμό λιποδιαχωρισμού	
A (ανώτατη απόδοση) έως G (κατώτατη απόδοση)	B
Μετρημένος όγκος ρεύματος αέρα στο βέλτιστο σημείο	372,0 m ³ /h
Ρεύμα αέρα (ελάχιστη ταχύτητα)	270 m ³ /h
Ρεύμα αέρα (μέγιστη ταχύτητα)	420 m ³ /h
Ρεύμα αέρα (εντατική βαθμίδα ή γρήγορη βαθμίδα)	615 m ³ /h
Μέγιστο ρεύμα αέρα (Q _{max})	615 m ³ /h
Μετρημένη πίεση αέρα στο βέλτιστο σημείο	151 Pa
Εκπομπές ήχου A αποτίμησης (ελάχιστη ταχύτητα)	53 dB
Εκπομπές ήχου A αποτίμησης (μέγιστη ταχύτητα)	65 dB
Εκπομπές ήχου A αποτίμησης (εντατική ή γρήγορη βαθμίδα)	75 dB
Μετρημένη ηλεκτρική ισχύς εισόδου στο βέλτιστο σημείο	52,4 W
Κατανάλωση ενέργειας σε κατάσταση εκτός λειτουργίας (P _o)	W
Κατανάλωση ενέργειας σε κατάσταση ετοιμότητας (P _s)	0,35 W
Όνομαστική ισχύς συστήματος φωτισμού	14,4 W
Μέση ισχύς φωτισμού του συστήματος φωτισμού στην επιφάνεια εστιών	475 lx
Παράγοντας παράτασης χρόνου λειτουργίας	0,9



ΟΙΚΙΑΚΕΣ ΣΥΣΚΕΥΕΣ

Πλυντήρια-στεγνωτήρια-σιδερωτήρια ρούχων, ηλεκτρικές σκούπες, πλυντήρια πιάτων, ψυγεία, οριζόντιοι καταψύκτες, συντηρητές κρασιών, κουζίνες, εστίες ηλεκτρικές ή αερίου, απορροφητήρες κουζίνας, φούρνοι μικροκυμάτων, φούρνοι ατμού, καφετιέρες.

ΕΠΙΠΛΑ ΚΟΥΖΙΝΑΣ

Συγκροτήματα επίπλων κουζίνας και όλοι οι τύποι εντοιχιζόμενων ηλεκτρικών συσκευών.

ΕΠΑΓΓΕΛΜΑΤΙΚΕΣ ΣΥΣΚΕΥΕΣ

Επαγγελματική φροντίδα ιματισμού: πλυντήρια-στεγνωτήρια-σιδερωτήρια. Πλυντήρια πιάτων, πλυντήρια ποτηριών, ειδικά πλυντήρια για καθαρισμό και απολύμανση ιατροτεχνολογικών προϊόντων και σκευών εργαστηρίων.

ΑΘΗΝΑ
ΚΕΝΤΡΙΚΑ ΓΡΑΦΕΙΑ – ΕΚΘΕΣΗ
Λεωφ. Μεσογείων 257
15451 Ν. Ψυχικό

Υποκ/μα Κύπρου:
MIELE GALLERY
Λεωφ. Γρίβα Διγενή 46
1080 Λευκωσία

801 222 4444 (αστική χρέωση πανελλαδικά)

210 679 4444 (από κινητό)

Fax: 210 679 4400
e-mail: miele@miele.gr
www.miele.gr

Τηλ.: (+357) 22 451 999

Service: 8000 2 999 (χωρίς χρέωση)

Fax: (+357) 22 451 909

Miele & Cie. KG
Carl-Miele-Straße 29
33332 Gütersloh
Germany

DA 7078 D

el-GR

M.-Nr. 11 262 200 / 00