



Οδηγίες χρήσης και τοποθέτησης Απορροφητήρας



Διαβάστε **οπωσδήποτε** τις οδηγίες χρήσης πριν από την τοποθέτηση - σύνδεση - αρχική λειτουργία. Έτσι προστατεύετε τον εαυτό σας και αποφεύγετε βλάβες στη συσκευή.

Πίνακας περιεχομένων

Υποδείξεις ασφαλείας.....	4
Προστασία περιβάλλοντος	12
Περιγραφή λειτουργίας	13
Αρωματισμός	13
Χειρισμός με την εφαρμογή Miele@mobile	13
Άποψη απορροφητήρα	14
Αρχική λειτουργία	16
Δημιουργία Miele@home	16
Σύνδεση μέσω εφαρμογής.....	17
Σύνδεση μέσω WPS.....	18
Αποσύνδεση WLAN (επαναφορά στις εργοστασιακές ρυθμίσεις)	19
Δημιουργία λειτουργίας Con@ctivity	20
Λειτουργία Con@ctivity μέσω του οικιακού δικτύου WLAN (Con@ctivity 3.0) ..	20
Λειτουργία Con@ctivity μέσω μιας απευθείας σύνδεσης WLAN (Con@ctivity 3.0)	21
Χειρισμός (αυτόματη λειτουργία)	22
Μαγείρεμα με τη λειτουργία Con@ctivity (αυτόματη λειτουργία)	22
Τσιγάρισμα.....	23
Αφήνετε προσωρινά την αυτόματη λειτουργία	24
Επιστροφή στην αυτόματη λειτουργία	24
Χειρισμός (χειροκίνητη λειτουργία)	25
Μαγείρεμα χωρίς τη λειτουργία Con@ctivity (χειροκίνητη λειτουργία)	25
Ενεργοποίηση και απενεργοποίηση τουρμπίνας 	25
Επιλογή βαθμίδας ισχύος	25
Επιλογή διάρκειας παράτασης λειτουργίας ⁵  ¹⁵	25
Ενεργοποίηση/απενεργοποίηση φωτισμού εστίας/αυτομείωση έντασης φωτισμού 	25
Power Management	26
Αυτόματη απενεργοποίηση συσκευής.....	26
Φωτισμός χώρου 	26
Συμβουλές οικονομίας ρεύματος	27
Αλλαγή ρυθμίσεων	28
Αλλαγή του μετρητή ωρών λειτουργίας του φίλτρου λίπους	28
Αλλαγή/απενεργοποίηση μετρητή ωρών λειτουργίας φίλτρου οσμών	29
Απενεργοποίηση συστήματος διαχείρισης ισχύος	29

Πίνακας περιεχομένων

Αφύγρανση	30
Λειτουργία αφύγρανσης	30
Αντικατάσταση φίλτρου αφύγρανσης	30
Αρωματισμός	31
Λειτουργία αρωματισμού	31
Αφαίρεση υποδοχής αρωματικής κάψουλας	31
Αφαίρεση αρωματικής κάψουλας	31
Ενδιάμεση αποθήκευση αρωματικής κάψουλας	32
Άνοιγμα νέας αρωματικής κάψουλας	32
Τοποθέτηση αρωματικής κάψουλας	32
Χρονικό διάστημα αντικατάστασης	33
Καθαρισμός και περιποίηση	34
Περίβλημα	34
Γενικά	34
Μετρητής ωρών λειτουργίας  	34
Φίλτρο λίπους	34
Μηδενισμός του μετρητή ωρών λειτουργίας του φίλτρου λίπους	36
Φίλτρα ενεργού άνθρακα	37
Φρεσκάρισμα φίλτρου οσμών	37
Μηδενισμός του μετρητή ωρών λειτουργίας του φίλτρου οσμών	38
Διάρκεια ζωής	38
Που να πετάξετε το φίλτρο οσμών	38
Τι πρέπει να κάνετε, όταν...	39
Εγκατάσταση	40
Πριν από την τοποθέτηση	40
Σχέδιο τοποθέτησης	40
Διαστάσεις συσκευής	41
Απόσταση μεταξύ εστίας και απορροφητήρα (S)	42
Συστάσεις τοποθέτησης	43
Ηλεκτρική σύνδεση	43
Service και εγγύηση	45
Θέση της πινακίδας τύπου	45
Τεχνικά χαρακτηριστικά	46
Πρόσθετα εξαρτήματα για τη λειτουργία με ανακύκλωση αέρα	46
Δήλωση πιστότητας	46

Υποδείξεις ασφαλείας

Αυτός ο απορροφητήρας ανταποκρίνεται πλήρως στις ισχύουσες προδιαγραφές ασφαλείας. Η παραβίαση της σωστής χρήσης της συσκευής είναι επικίνδυνη και για το χειριστή και για τη συσκευή.

Διαβάζετε τις οδηγίες χρήσης και τοποθέτησης προσεκτικά, πριν θέσετε σε λειτουργία τον απορροφητήρα. Μέσα σ' αυτές υπάρχουν σημαντικές υποδείξεις για την τοποθέτηση, την ασφάλεια, τον χειρισμό και τη συντήρηση της συσκευής. Έτσι προστατεύετε τον εαυτό σας αλλά και τον απορροφητήρα από οποιαδήποτε βλάβη.

Σύμφωνα με τις προδιαγραφές IEC 60335-1 η εταιρεία Miele τονίζει κατηγορηματικά, ότι θα πρέπει οπωσδήποτε να διαβάζετε και να ακολουθείτε το κεφάλαιο για την τοποθέτηση της συσκευής καθώς και τις υποδείξεις ασφαλείας.

Ο κατασκευαστής δεν μπορεί να θεωρηθεί υπεύθυνος για βλάβες που προκύπτουν από λανθασμένη χρήση ή αμέλεια αυτών των υποδείξεων.

Φυλάσσετε και ακολουθείτε πάντα τις οδηγίες χρήσης και σε περίπτωση αλλαγής του ιδιοκτήτη της συσκευής, μην παραλείψετε να του παραδώσετε και τις οδηγίες χρήσης.

Χρήση σύμφωνα με τους κανονισμούς

- ▶ Η συσκευή αυτή είναι κατασκευασμένη μόνο για οικιακή χρήση ή για παρόμοια χρήση σε άλλους χώρους.
- ▶ Αυτός ο απορροφητήρας δεν προορίζεται για χρήση σε εξωτερικούς χώρους.
- ▶ Χρησιμοποιείτε τον απορροφητήρα αποκλειστικά και μόνο για οικιακή χρήση για την απορρόφηση και τον καθαρισμό του χώρου από τους υδρατμούς που προκύπτουν κατά το μαγείρεμα. Οποιαδήποτε άλλη χρήση δεν επιτρέπεται.

▶ Δεν επιτρέπεται η χρήση της συσκευής από άτομα, τα οποία λόγω της ψυχικής ή διανοητικής τους κατάστασης, της έλλειψης εμπειρίας ή λόγω άγνοιας δεν είναι σε θέση να τη χειριστούν με ασφάλεια. Επιτρέπεται μόνο υπό την επιτήρηση ή τις οδηγίες ενός άλλου υπεύθυνου ατόμου.

Αυτά τα άτομα επιτρέπεται να χρησιμοποιήσουν τη συσκευή χωρίς επιτήρηση, μόνο όταν τους δοθούν οι κατάλληλες οδηγίες, ώστε να μπορούν να τη χρησιμοποιήσουν με ασφάλεια. Πρέπει να αναγνωρίζουν και να καταλαβαίνουν τους πιθανούς κινδύνους ενός λάθος χειρισμού.

Προστασία για τα παιδιά

▶ Πρέπει να κρατάτε μακριά από τον απορροφητήρα παιδιά κάτω των 8 ετών, εκτός εάν τα επιτηρείτε συνεχώς.

▶ Παιδιά άνω των 8 ετών επιτρέπεται να χρησιμοποιήσουν τον απορροφητήρα χωρίς επιτήρηση, μόνο όταν τους δοθούν οι κατάλληλες οδηγίες σχετικά με αυτόν, ώστε να μπορούν να τον χρησιμοποιήσουν με ασφάλεια. Τα παιδιά πρέπει να αναγνωρίζουν και να καταλαβαίνουν τους πιθανούς κινδύνους ενός λάθος χειρισμού.

▶ Τα παιδιά δεν επιτρέπεται να καθαρίζουν τη συσκευή και να κάνουν εργασίες συντήρησης σε αυτή χωρίς επιτήρηση.

▶ Επιτηρείτε πάντα τα παιδιά που παίζουν κοντά στη συσκευή και μην τα αφήνετε ποτέ να παίζουν με αυτή.

▶ Το φως του φωτισμού εστιών είναι πολύ δυνατό.

Προσέχετε ιδιαίτερα τα μωρά, ώστε να μην κοιτούν απευθείας το φως.

▶ Κίνδυνος ασφυξίας. Τα παιδιά μπορεί κατά το παιχνίδι να τυλιχτούν στο υλικό συσκευασίας (π.χ. μεμβράνη) ή να το βάλουν στο κεφάλι τους και πάθουν ασφυξία. Κρατάτε τα παιδιά μακριά από τα υλικά συσκευασίας. Κρατάτε το υλικό συσκευασίας μακριά από τα παιδιά.

Υποδείξεις ασφαλείας

Τεχνική ασφάλεια

- ▶ Η εγκατάσταση, οι επισκευές και η συντήρηση πρέπει να γίνονται μόνο από ειδικευμένους τεχνικούς, αλλιώς μπορεί να δημιουργηθούν σημαντικοί κίνδυνοι για το χειριστή.
- ▶ Βλάβες στη συσκευή μπορεί να θέσουν σε κίνδυνο την ασφάλειά σας. Ελέγχετε τη συσκευή για εξωτερικές ζημιές. Μην θέτετε ποτέ σε λειτουργία μια συσκευή με εμφανείς ζημιές.
- ▶ Η συσκευή αυτή σας εγγυάται ηλεκτρική ασφάλεια, εφόσον συνδεθεί με σύστημα γείωσης σύμφωνα προς τις ισχύουσες προδιαγραφές. Είναι πολύ σημαντικό, να υπάρχει αυτή η βασική προϋπόθεση ασφαλείας. Σε περίπτωση αμφιβολίας θα πρέπει να ελεγχθεί η ηλεκτρική εγκατάσταση από έναν ειδικό.
- ▶ Η αξιόπιστη και ασφαλής λειτουργία του απορροφητήρα εξασφαλίζεται τότε μόνο, όταν αυτός είναι συνδεδεμένος στο δημόσιο ηλεκτρικό δίκτυο.
- ▶ Πριν από τη σύνδεση, σιγουρευτείτε, ότι τα στοιχεία ηλεκτρικής σύνδεσης (τάση και συχνότητα), που αναγράφονται στην πινακίδα τύπου του απορροφητήρα, συμφωνούν με το ηλεκτρικό σας δίκτυο. Αυτά τα στοιχεία πρέπει οπωσδήποτε να συμφωνούν, για να μην προκληθούν βλάβες στη συσκευή. Συγκρίνετε τα στοιχεία σύνδεσης πριν τη σύνδεση. Αν έχετε αμφιβολίες ρωτήστε τον ηλεκτρολόγο σας.
- ▶ Το πολύπριζο ή η μπαλαντέζα δεν παρέχουν την απαιτούμενη ασφάλεια (κίνδυνος πυρκαγιάς). Μην συνδέετε τη συσκευή μέσω αυτών με το ηλεκτρικό ρεύμα.
- ▶ Τα σχοινιά μεταφοράς χρησιμοποιούνται επίσης για την παροχή ρεύματος. Δεν πρέπει να τσακίσουν ή να κοντύνουν. Τα σχοινιά μεταφοράς δεν επιτρέπεται να χρησιμοποιηθούν για στερέωση επιπρόσθετων μερών της συσκευής (π.χ. ενδιάμεσο ράφι).

Εάν ένα σχοινί μεταφοράς έχει υποστεί ζημιά δεν πρέπει να συνεχίσει να λειτουργεί ο απορροφητήρας. Τα σχοινιά μεταφοράς πρέπει να αντικαθίστανται μόνο από καταρτισμένους ειδικούς.

- ▶ Χρησιμοποιείτε τον απορροφητήρα μόνο μετά την τοποθέτησή του. Μόνο έτσι, θα είναι εγγυημένη η ασφαλής λειτουργία του.
- ▶ Η συσκευή αυτή δεν επιτρέπεται να τοποθετείται και να λειτουργεί σε χώρους που βρίσκονται εν κινήσει (π.χ. πλοία).
- ▶ Σε περίπτωση που αγγίξετε ηλεκτροφόρα καλώδια ή γίνουν αλλαγές στα ηλεκτρικά ή μηχανικά μέρη της συσκευής, αυτό θα είναι επικίνδυνο για εσάς και μπορεί να δημιουργήσει ανωμαλίες στη λειτουργία της συσκευής.
Ανοίγετε το περίβλημα της συσκευής, μόνο όπως περιγράφεται στα κεφάλαια που αναφέρονται στην εγκατάσταση και τον καθαρισμό της. Μην ανοίγετε άλλα μέρη της συσκευής.
- ▶ Κάθε απαίτηση που αφορά την εγγύηση χάνεται, σε περίπτωση που η συσκευή δεν επισκευαστεί από εξουσιοδοτημένο τεχνίτη του Miele Service.
- ▶ Μόνο με γνήσια ανταλλακτικά μπορεί να εγγυηθεί η Miele ότι η συσκευή θα ανταποκρίνεται πλήρως στις προδιαγραφές ασφαλείας με τις οποίες έχει κατασκευαστεί. Διάφορα μέρη της συσκευής που έχουν υποστεί βλάβη, θα πρέπει να αντικατασταθούν μόνο με τέτοια ανταλλακτικά.
- ▶ Σε εργασίες εγκατάστασης και συντήρησης, καθώς και επισκευών πρέπει να αποσυνδέετε τη συσκευή από το ηλεκτρικό ρεύμα. Η συσκευή αποσυνδέεται από το ηλεκτρικό ρεύμα τότε μόνο όταν
 - κλείνετε τις ασφάλειες στον ηλεκτρικό πίνακα ή
 - ξεβιδώνετε και αφαιρείτε τις βιδωτές ασφάλειες από τον ηλεκτρικό πίνακα ή
 - βγάλετε το φικ (αν υπάρχει) από την πρίζα. Για να γίνει αυτό μην τραβάτε το καλώδιο, αλλά το φικ.

Σωστή χρήση

- ▶ Από την ανοιχτή φωτιά μπορεί να προκύψει πυρκαγιά. Μην επιχειρήσετε να μαγειρέψετε ή να ψήσετε σε ανοιχτή φωτιά κάτω από τον απορροφητήρα. Φλαμπέ, ψητά σε γκριλ κ.λπ. απαγορεύονται. Ο απορροφητήρας που βρίσκεται σε λειτουργία τραβάει τις φλόγες στο φίλτρο. Τα σταγονίδια λίπους που υπάρχουν μπορεί να αρπάξουν φωτιά.
- ▶ Το νερό συμπύκνωσης μπορεί να προκαλέσει σκουριές στον απορροφητήρα. Θέτετε σε λειτουργία τον απορροφητήρα πάντα, όταν μια εστία είναι σε χρήση, για να μη μπορεί να συγκεντρωθεί νερό συμπύκνωσης.
- ▶ Έλαια και λίπη που έχουν υπερθερμανθεί μπορεί να αναφλεγούν και έτσι να πιάσει φωτιά ο απορροφητήρας. Όταν μαγειρεύετε με λάδια και λίπη σε κατσαρόλες, τηγάνια ή φριτέζες, δεν πρέπει να αφήνετε τα σκεύη χωρίς επίβλεψη. Επίσης και όταν ψήνετε σε ηλεκτρικό γκριλ, δεν πρέπει ποτέ να απομακρύνετε από τη συσκευή του γκριλ.
- ▶ Η συσσώρευση λίπους και βρωμιάς εμποδίζουν τη σωστή λειτουργία του απορροφητήρα. Μη χρησιμοποιείτε ποτέ τον απορροφητήρα χωρίς φίλτρα λίπους, για να είναι εγγυημένη η καθαρότητα των υδρατμών.
- ▶ Υπάρχει περίπτωση κατά το μαγείρεμα εξαιτίας της αναδυόμενης θερμότητας να θερμανθεί αρκετά ο απορροφητήρας. Αγγίζετε το περίβλημα και τα φίλτρα λίπους, μόνο όταν έχει κρυώσει ο απορροφητήρας.
- ▶ Ο απορροφητήρας δεν είναι κατάλληλος για χρήση ως επιφάνεια τοποθέτησης.
- ▶ Τα σχοινιά μεταφοράς μπορεί να καταστραφούν εξαιτίας πολύ μεγάλης επιβάρυνσης. Μην αφήνετε τον οδηγό υδρατμών να ταλαντεύεται υπερβολικά, μη στραβώνετε τον οδηγό υδρατμών. Μην τραβάτε τα σχοινιά.

Χρήση του αρωματικού (πρόσθετο εξάρτημα)

- ▶ Επιτρέπεται η χρήση μόνο της γνήσιας αρωματικής κάψουλας Miele, η οποία προορίζεται για χρήση στον απορροφητήρα.
- ▶ Αποθηκεύετε το αρωματικό μόνο μέσα στη συσκευασία που το αγοράσατε, για τον λόγο αυτόν θα πρέπει να την φυλάξετε.
- ▶ Προσοχή! Η αρωματική ουσία μπορεί να διαρρεύσει. Κρατάτε την αρωματική κάψουλα ή την υποδοχή της με τοποθετημένη την αρωματική κάψουλα πάντα σε όρθια θέση και σε καμία περίπτωση μην την ξαπλώνετε ή τη γέρνετε.
- ▶ Σκουπίστε αμέσως με ένα απορροφητικό πανί τυχόν αρωματική ουσία που έχει διαρρεύσει.
- ▶ Αν η αρωματική ύλη που έτρεξε έξω έρθει σε επαφή με το σώμα: καθαρίζετε το **δέρμα** καλά με νερό και σαπούνι. Ξεπλένετε τα **μάτια** για 15 λεπτά τουλάχιστον με καθαρό νερό. Σε περίπτωση κατάποσης ξεπλένετε το **στόμα** καλά με καθαρό νερό. Σε περίπτωση επαφής με τα μάτια ή κατάποσης επισκευθείτε γιαντρό!
- ▶ Ρούχα που έρχονται σε επαφή με την αρωματική ύλη, αλλάζετε τα αμέσως. Πλένετε καλά ρούχα και πετσέτες με άφθονο νερό και απορρυπαντικό.
- ▶ Κίνδυνος πυρκαγιάς ή πρόκλησης ζημιών σε περίπτωση μη τήρησης αυτών των υποδείξεων:
 - Σε καμία περίπτωση μην συμπληρώνετε αρωματική ουσία στην αρωματική κάψουλα.
 - Σε καμία περίπτωση μην χρησιμοποιείτε αρωματική κάψουλα που δεν βρίσκεται σε άψογη κατάσταση.
- ▶ Πετάτε το άδειο αρωματικό μαζί με τα οικιακά απορρίμματα και ποτέ μην το χρησιμοποιείτε για άλλο σκοπό.
- ▶ Λάβετε υπόψη σας επιπλέον τις πληροφορίες που συνοδεύουν το αρωματικό.

Υποδείξεις ασφαλείας

Σωστή τοποθέτηση

- ▶ Λάβετε υπόψη σας τις υποδείξεις του κατασκευαστή των εστιών που χρησιμοποιείτε, για να γνωρίζετε αν είναι δυνατή η λειτουργία απορροφητήρα πάνω από τις εστίες.
- ▶ Η τοποθέτηση του απορροφητήρα πάνω από εστίες καύσης στερεών καυσίμων δεν επιτρέπεται.
- ▶ Ο απορροφητήρας δεν επιτρέπεται να τοποθετηθεί πάνω από μια εστία αερίου.
- ▶ Αν η απόσταση ανάμεσα στην εστία και τον απορροφητήρα είναι πολύ μικρή, αυτό μπορεί να προκαλέσει ζημιά στον απορροφητήρα. Αν δεν έχουν οριστεί μεγαλύτερες αποστάσεις ασφαλείας από τον κατασκευαστή των εστιών, θα πρέπει να τηρούνται μεταξύ των εστιών και της κάτω γωνίας του απορροφητήρα οι αποστάσεις ασφαλείας που αναφέρονται στο κεφάλαιο «Τοποθέτηση». Αν λειτουργούν διάφορες εστίες κάτω από τον απορροφητήρα, για τις οποίες ισχύουν διαφορετικές αποστάσεις ασφαλείας, τότε πρέπει να λάβετε υπόψη σας τη μεγαλύτερη απόσταση ασφαλείας που δίνεται.
- ▶ Για τη στερέωση του απορροφητήρα λάβετε υπόψη τα στοιχεία στο κεφάλαιο «Εγκατάσταση».
- ▶ Ο απορροφητήρας παραδίδεται από τον κατασκευαστή προσυναρμολογημένος. Τα σχοινιά μεταφοράς δεν επιτρέπεται να αφαιρεθούν για την τοποθέτηση.

Καθαρισμός και περιποίηση

- ▶ Υπάρχει κίνδυνος πυρκαγιάς, αν ο καθαρισμός δεν διεξαχθεί σύμφωνα με τα στοιχεία που δίνονται σε αυτές τις οδηγίες χρήσης.
- ▶ Ο ατμός μιας συσκευής ατμοκαθαρισμού μπορεί να εισχωρήσει σε ηλεκτρικά μέρη της συσκευής και να προκαλέσει βραχυκύκλωμα. Μη χρησιμοποιείτε σε καμιά περίπτωση συσκευές ατμοκαθαρισμού για τον καθαρισμό της συσκευής.

► Τα φίλτρα οσμών δεν επιτρέπεται να καθαριστούν στο πλυντήριο πιάτων.

Κατά την αποκατάσταση στον φούρνο μπορούν να πάρουν φωτιά τα υπολείμματα του καθαριστικού λόγω της υψηλής θερμοκρασίας.

Για την ανανέωση του φίλτρου οσμών να τηρείτε τις υποδείξεις σε αυτές τις οδηγίες χρήσης.

Σκεύη

► Χρησιμοποιείτε αποκλειστικά γνήσια ανταλλακτικά Miele. Αν χρησιμοποιήσετε εξαρτήματα άλλης μάρκας, χάνετε κάθε δικαίωμα να απαιτήσετε την προστασία και τα πλεονεκτήματα που περιέχονται μέσα στην εγγύηση.

Αξιοποίηση της συσκευασίας

Η συσκευασία προστατεύει τη συσκευή από τυχόν ζημιές κατά τη μεταφορά της. Τα υλικά συσκευασίας έχουν επιλεγεί με ειδικά κριτήρια, που υποστηρίζουν τον οικολογικό παράγοντα και την τεχνολογία ανακύκλωσης απορριμμάτων.

Αυτά τα υλικά μην τα πετάτε στα σκουπίδια, αλλά στον πιο κοντινό σας χώρο συγκέντρωσης απορριμμάτων προς ανακύκλωση.

Αξιοποίηση της παλιάς συσκευής

Οι ηλεκτρικές και ηλεκτρονικές συσκευές περιέχουν πολλές πολύτιμες πρώτες ύλες. Περιέχουν επίσης συγκεκριμένα υλικά, μείγματα και συστατικά στοιχεία τα οποία ήταν απαραίτητα για τη λειτουργία και την ασφάλειά τους. Στα οικιακά απορρίμματα καθώς και με ακατάλληλη μεταχείριση μπορεί ν' αποτελέσουν κίνδυνο για τη δημόσια υγεία και το περιβάλλον. Σε καμία περίπτωση μην πετάξετε την παλιά συσκευή σας μαζί με τα οικιακά απορρίμματα.



Αντί αυτού χρησιμοποιήστε τους ειδικούς χώρους αποκομιδής για την παράδοση και αξιοποίηση των ηλεκτρικών και ηλεκτρονικών συσκευών που διατίθενται από τον δήμο ή την κοινότητα, από τα εμπορικά καταστήματα ή από την εταιρεία Miele. Για το σβήσιμο οποιωνδήποτε προσωπικών σας στοιχείων που τυχόν υπάρχουν στην παλιά συσκευή που θα παραδώσετε, είστε εκ του νόμου εσείς οι ίδιοι υπεύθυνοι. Φροντίστε, ώστε μέχρι την αποκομιδή της συσκευής, να φυλάσσεται αυτή μακριά από μικρά παιδιά.

Λειτουργία με ανακύκλωση αέρα

Ο απορροφητήρας δουλεύει αποκλειστικά με ανακύκλωση αέρα.

Ο αέρας που απορροφάται καθαρίζεται από το φίλτρο λίπους και επιπλέον περνά μέσα από ένα φίλτρο αφύγρανσης.

Στη συνέχεια, ο αέρας περνά μέσα από ένα φίλτρο οσμών και επιστρέφει από το επάνω μέρος του απορροφητήρα στην κουζίνα.

Το φίλτρο αφύγρανσης αφαιρεί στη διάρκεια του μαγειρέματος ένα μέρος της υγρασίας των υδρατμών. Μετά το μαγείρεμα η συγκεντρωμένη υγρασία επιστρέφει, μέσω ελέγχου αισθητήρα, στον αέρα περιβάλλοντος.

Αρωματισμός

Ο απορροφητήρας διαθέτει μονάδα αρωματισμού με αρωματική κάψουλα. Η μονάδα αρωματισμού απελευθερώνει αρωματική ουσία στον χώρο ανεξάρτητα από τη λειτουργία του απορροφητήρα. Ο αρωματισμός ελέγχεται αποκλειστικά μέσω της εφαρμογής Miele@mobile.

Χειρισμός με την εφαρμογή Miele@mobile

Ο χειρισμός του απορροφητήρα γίνεται αποκλειστικά μέσω της εφαρμογής Miele@mobile ή αυτόματα με τη λειτουργία Con@ctivity ανάλογα με την εστία.

Κατ' εξαίρεση ο χειρισμός μπορεί να γίνει με τη μονάδα χειρισμού στο κάτω μέρος του απορροφητήρα, π.χ., αν διακοπεί η σύνδεση WLAN.

Άποψη απορροφητήρα

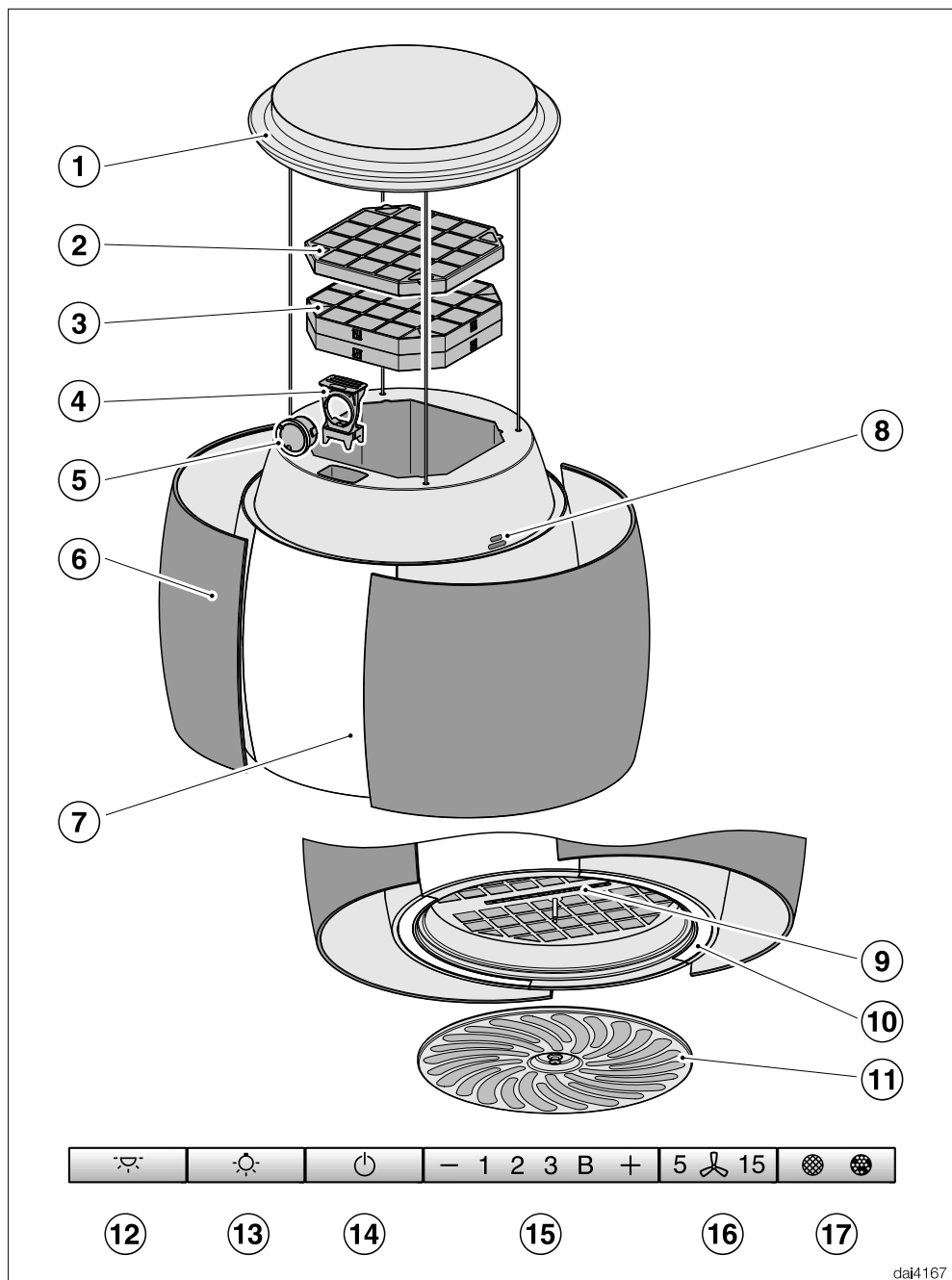

dai4167

- ① Ουρανός
- ② Φίλτρο οσμών με δυνατότητα φρεσκαρίσματος
- ③ Φίλτρο αφύγρανσης
- ④ Υποδοχή αρωματικής κάψουλας
- ⑤ Αρωματική κάψουλα
- ⑥ Οδηγός υδρατμών
- ⑦ Φωτισμός χώρου
- ⑧ Αισθητήρας υγρασίας
- ⑨ Όργανα χειρισμού
- ⑩ Φωτισμός εστιών
- ⑪ Φίλτρο λίπους
- ⑫ Πλήκτρο για την ενεργοποίηση και απενεργοποίηση του φωτισμού χώρου
- ⑬ Πλήκτρο για την ενεργοποίηση και απενεργοποίηση του φωτισμού εστίας
- ⑭ Πλήκτρο για τη λειτουργία και τη διακοπή λειτουργίας της τουρμπίνας
- ⑮ Πλήκτρα για τη ρύθμιση της ισχύος της τουρμπίνας
- ⑯ Πλήκτρο για την παράταση λειτουργίας
- ⑰ Πλήκτρο για τον μετρητή ωρών λειτουργίας

Αρχική λειτουργία

Οι ρυθμίσεις που περιγράφονται σε αυτό το κεφάλαιο γίνονται στη μονάδα χειρισμού του απορροφητήρα. Η μονάδα χειρισμού βρίσκεται πίσω από το φίλτρο λίπους.

- Αφαιρέστε το φίλτρο λίπους.

Δημιουργία Miele@home

Προϋπόθεση:

- Δίκτυο WLAN
- Εφαρμογή Miele@mobile
- Λογαριασμός χρήστη στη Miele. Μπορείτε να δημιουργήσετε τον λογαριασμό χρήστη μέσω της εφαρμογής Miele@mobile.

Ο απορροφητήρας σας είναι εξοπλισμένος με μια ενσωματωμένη μονάδα WLAN. Συνδέστε τον απορροφητήρα με το οικιακό δίκτυο WLAN. Στη συνέχεια μπορείτε να χειριστείτε τον απορροφητήρα μέσω της εφαρμογής Miele@mobile.

Αν η Miele εστία σας συμπεριλαμβάνεται ομοίως στο οικείο δίκτυο WLAN, μπορείτε να χρησιμοποιήσετε τον αυτόματο έλεγχο του απορροφητήρα μέσω της λειτουργίας Con@ctivity.

Εξασφαλίστε, ότι στον χώρο τοποθέτησης της συσκευής σας είναι διαθέσιμο το σήμα του δικτύου σας WLAN με αρκετά δυνατό σήμα.

Διαθεσιμότητα Miele@home

Η χρήση της εφαρμογής Miele@mobile εξαρτάται από τη διαθεσιμότητα της υπηρεσίας Miele@home στη χώρα σας.

Η υπηρεσία Miele@home δεν είναι διαθέσιμη σε όλες τις χώρες.

Πληροφορίες σχετικά με τη διαθεσιμότητα θα βρείτε στην ιστοσελίδα www.miele.com.

Εφαρμογή Miele@mobile

Μπορείτε να κατεβάσετε δωρεάν την εφαρμογή Miele@mobile από το Apple App Store® ή από το Google Play Store™.



Σύνδεση μέσω εφαρμογής

Μπορείτε να δημιουργήσετε τη σύνδεση δικτύου με την εφαρμογή Miele@mobile.

- Εγκαταστήστε την εφαρμογή Miele@mobile στην κινητή συσκευή σας.

Για τη σύνδεση θα χρειαστείτε:

1. Τον κωδικό πρόσβασης του δικτύου σας WLAN
2. Τον κωδικό πρόσβασης του απορροφητήρα σας

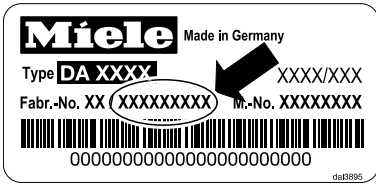

Ο κωδικός πρόσβασης του απορροφητήρα σας αποτελείται από τα τελευταία 9 ψηφία του αριθμού κατασκευής, τα οποία θα βρείτε στην πινακίδα τύπου.

Την πινακίδα τύπου θα βρείτε, αν αφαιρέσετε τα φίλτρα λίπους.



- Ξεκινήστε τη σύνδεση της συσκευής στην εφαρμογή και ακολουθήστε τα βήματα σύνδεσης.

Αν ακολουθήσει η προτροπή να ενεργοποιήσετε το WLAN του απορροφητήρα, ενεργήστε ως εξής:

- Απενεργοποιήστε τον απορροφητήρα.



- Πατήστε παρατεταμένα το πλήκτρο «+».



- Πατήστε ταυτόχρονα το πλήκτρο φωτισμού :☀:.

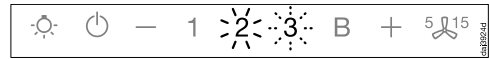

Το **2** ανάβει σταθερά, το **3** αναβοσβήνει.

Ο απορροφητήρας είναι κατά τη διάρκεια των επόμενων 2 λεπτών έτοιμος για τη σύνδεση.



- Ακολουθείτε τα περαιτέρω βήματα στην εφαρμογή.

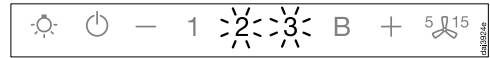

Μετά την επιτυχημένη σύνδεση ανάβουν το **2** και το **3** σταθερά.



- Τερματίστε τη λειτουργία σύνδεσης στον απορροφητήρα, πατώντας το πλήκτρο παράτασης λειτουργίας 5/15.

Μπορείτε τώρα να χειριστείτε τον απορροφητήρα με την εφαρμογή.

Αρχική λειτουργία

Σύνδεση μέσω WPS

Το WLAN-router σας πρέπει να έχει δυνατότητα για WPS (WiFi Protected Setup).

- Θέτετε τον απορροφητήρα εκτός λειτουργίας.



- Κρατάτε το πλήκτρο «+» πατημένο.



- Πιέζετε ταυτόχρονα το πλήκτρο φωτισμός.

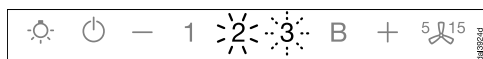

Το **2** ανάβει σταθερά, το **3** αναβοσβήνει.

Η σύνδεση WLAN πρέπει να ξεκινήσει ταυτόχρονα στον απορροφητήρα και στο WPS-router σας.

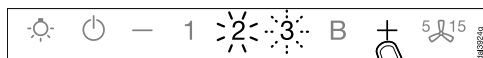

- Μετά από μερικά δευτερόλεπτα πιέζετε το πλήκτρο «+» στον απορροφητήρα.

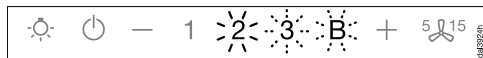

Μετά από λίγο ανάβει το **2** σταθερά, το **3** και το **B** αναβοσβήνουν.

Ο απορροφητήρας είναι κατά τη διάρκεια των επόμενων δύο λεπτών έτοιμος για τη σύνδεση.



- Ξεκινάτε τη σύνδεση WPS στο WLAN router σας.

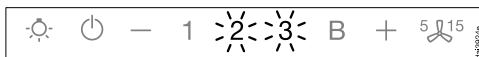

Μετά την επιτυχημένη σύνδεση ανάβουν το **2** και το **3** σταθερά.



- Αφήνετε τη λειτουργία σύνδεσης στον απορροφητήρα, πιέζοντας το πλήκτρο παράταση λειτουργίας.

Μπορείτε τώρα να χειριστείτε τον απορροφητήρα με την εφαρμογή.

Αν η σύνδεση δεν μπόρεσε να δημιουργηθεί, ενδεχομένως να μην ενεργοποιήσατε αρκετά γρήγορα το WPS στο router σας. Διεξάγετε εκ νέου τα βήματα που αναφέρθηκαν πιο πάνω.

Χρήσιμη συμβουλή: Αν το WLAN router σας δεν διαθέτει WPS ως μέθοδο σύνδεσης, χρησιμοποιείτε τη σύνδεση μέσω της εφαρμογής Miele@mobile.

Αποσύνδεση WLAN (επαναφορά στις εργοστασιακές ρυθμίσεις)

Για να δημιουργήσετε μια νέα σύνδεση WLAN, πρέπει πρώτα να αποσυνδέσετε την υπάρχουσα σύνδεση WLAN.

- Απενεργοποιήστε τον απορροφητήρα.



- Πατήστε παρατεταμένα το πλήκτρο «-».



- Αγγίξτε ταυτόχρονα το πλήκτρο φωτισμού ☀️.

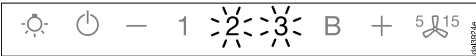

Σε μια υπάρχουσα σύνδεση WLAN ανάβουν το **2** και το **3** σταθερά.

Ο απορροφητήρας είναι μέσα στα επόμενα 2 λεπτά έτοιμος για αποσύνδεση.



- Αγγίξτε το πλήκτρο «-».

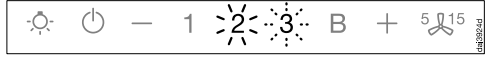

Το **2** ανάβει σταθερά και το **3** αναβοσβήνει.



Μετά από μερικά δευτερόλεπτα αναβοσβήνουν το **2** και το **3**. Η αποσύνδεση ολοκληρώθηκε.



- Τερματίστε τη λειτουργία αποσύνδεσης στον απορροφητήρα, πατώντας το πλήκτρο παράτασης λειτουργίας 5 15.

Η αποσύνδεση WLAN έχει ολοκληρωθεί. Μπορεί να δημιουργηθεί μια νέα σύνδεση.

Αρχική λειτουργία

Δημιουργία λειτουργίας Con@ctivity

Η λειτουργία Con@ctivity περιγράφει την απευθείας επικοινωνία ανάμεσα σε μια ηλεκτρική εστία Miele και έναν απορροφητήρα Miele. Επιτρέπει τον αυτόματο έλεγχο του απορροφητήρα σε σχέση με την κατάσταση λειτουργίας μιας αυτόνομης ηλεκτρικής εστίας της Miele.

- Μόλις τεθεί σε λειτουργία μια εστία, ενεργοποιείται αυτόνομα ο φωτισμός εστιών και μετά από λίγο ενεργοποιείται και το μοτέρ του απορροφητήρα.
- Κατά τη διάρκεια του μαγειρέματος ο απορροφητήρας επιλέγει αυτόματα τη βαθμίδα μοτέρ. Η βαθμίδα του μοτέρ εξαρτάται από τον αριθμό των εστιών που είναι σε λειτουργία και των βαθμίδων μαγειρέματος που έχουν επιλεγεί.
- Μετά το μαγείρεμα απενεργοποιούνται αυτόματα το μοτέρ και ο φωτισμός εστιών μετά από ένα δεδομένο χρονικό διάστημα παράτασης λειτουργίας.

Περισσότερες πληροφορίες για τη λειτουργία θα βρείτε στο κεφάλαιο «Χειρισμός».

Λειτουργία Con@ctivity μέσω του οικιακού δικτύου WLAN (Con@ctivity 3.0)

Προϋπόθεση:

- Οικιακό δίκτυο WLAN
- Εστία Miele με δυνατότητα WLAN

- Συνδέετε τον απορροφητήρα και την εστία σας στο οικιακό δίκτυο WLAN (βλέπε ενότητα «Δημιουργία Miele@home»).

Η λειτουργία Con@ctivity ενεργοποιείται αυτόματα.

Λειτουργία Con@ctivity μέσω μιας απευθείας σύνδεσης WLAN (Con@ctivity 3.0)

Προϋπόθεση:

- Εστία Miele με δυνατότητα WLAN

Αν δεν διαθέτετε ένα οικείο δίκτυο, μπορείτε να δημιουργήσετε μια απευθείας σύνδεση μεταξύ της εστίας και του απορροφητήρα.

Η σύνδεση περιγράφεται στις οδηγίες χρήσης της εστίας σας.

Στη συνέχεια περιγράφονται τα βήματα στον απορροφητήρα πάλι με λεπτομέρεια.

- Απενεργοποιήστε τον απορροφητήρα.



- Πατήστε παρατεταμένα το πλήκτρο «+».



- Πιέστε ταυτόχρονα το πλήκτρο «-».

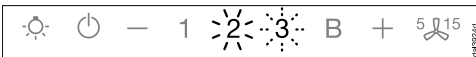

Το **2** ανάβει σταθερά, το **3** αναβοσβήνει.

Ο απορροφητήρας είναι κατά τη διάρκεια των επόμενων 2 λεπτών έτοιμος για τη σύνδεση.

- Ξεκινήστε τη σύνδεση WLAN στην εστία. Πληροφορίες σχετικά θα βρείτε στις οδηγίες χρήσης της εστίας.

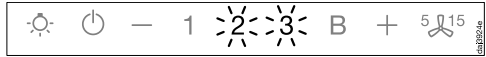

Μετά την επιτυχημένη σύνδεση ανάβουν το **2** και το **3** σταθερά.



- Τερματίστε τη λειτουργία σύνδεσης στον απορροφητήρα, πατώντας το πλήκτρο παράτασης λειτουργίας 5 15.

Η λειτουργία Con@ctivity είναι τώρα ενεργοποιημένη.

Όταν υπάρχει απευθείας σύνδεση WLAN, η εστία και ο απορροφητήρας δεν μπορούν να ενσωματωθούν σε ένα οικιακό δίκτυο. Αν αυτό είναι επιθυμητό αργότερα, πρέπει πρώτα να διακόψετε την απευθείας σύνδεση WLAN ανάμεσα στην εστία και στον απορροφητήρα (βλέπε ενότητα «Αποσύνδεση WLAN»).

Χειρισμός (αυτόματη λειτουργία)

Όταν η λειτουργία Con@ctivity είναι ενεργοποιημένη, ο απορροφητήρας λειτουργεί πάντα σε αυτόματη λειτουργία (βλέπε κεφ. «Αρχική λειτουργία», ενότητα «Δημιουργία λειτουργίας Con@ctivity»).

Αν θέλετε να χειριστείτε τον απορροφητήρα με το χέρι, λάβετε υπόψη σας το κεφ. «Χειρισμός (Χειροκίνητη λειτουργία)», ενότητα «Μαγείρεμα χωρίς τη λειτουργία Con@ctivity».

Μαγείρεμα με τη λειτουργία Con@ctivity (αυτόματη λειτουργία)

- Θέστε σε λειτουργία μια ζώνη μαγειρέματος με μια οποιαδήποτε βαθμίδα.

Ο φωτισμός εστίας ενεργοποιείται.

Μετά από μερικά δευτερόλεπτα ενεργοποιείται η τουρμπίνα, πρώτα σύντομα στη βαθμίδα **2** και έπειτα αμέσως στη βαθμίδα **1**. Ο οδηγός υδρατμών ανοίγει.

Κατά τη διάρκεια του μαγειρέματος ο απορροφητήρας επιλέγει αυτόματα τη βαθμίδα τουρμπίνας.

Καθοριστική είναι η συνολική ισχύς της εστίας, δηλ. το πλήθος των ενεργοποιημένων ζωνών μαγειρέματος και η ένταση των επιλεγμένων βαθμίδων.

- Αν επιλέξετε στην εστία υψηλότερη βαθμίδα ισχύος ή θέσετε σε λειτουργία περισσότερες ζώνες μαγειρέματος, αλλάζει και ο απορροφητήρας τη λειτουργία του σε υψηλότερη βαθμίδα τουρμπίνας.

- Αν μειώσετε τη βαθμίδα ισχύος στην εστία ή θέσετε κάποιες ζώνες μαγειρέματος εκτός λειτουργίας, προσαρμόζεται αντίστοιχα και η βαθμίδα τουρμπίνας.

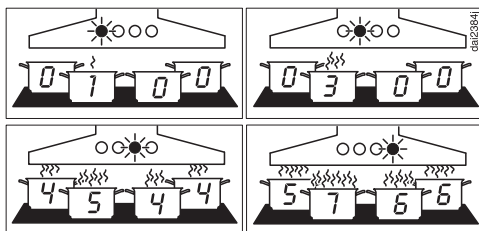

Παραδείγματα για τις βαθμίδες τουρμπίνας 1 έως B

Χρόνος αντίδρασης

Ο απορροφητήρας αντιδρά με καθυστέρηση. Έτσι λαμβάνεται υπόψη ότι η αλλαγή της βαθμίδας ισχύος στην εστία δεν οδηγεί άμεσα σε λιγότερους ή περισσότερους υδρατμούς.

Αφού η εστία στέλνει τις πληροφορίες στον απορροφητήρα κατά διαλείμματα, και αυτό μπορεί να οδηγήσει σε καθυστερήσεις.

Η αντίδραση ακολουθεί μέσα σε μερικά δευτερόλεπτα ή λίγα λεπτά.

Τσιγάρισμα

- Θέτετε σε λειτουργία μια εστία π.χ. για το ζέσταμα του σκεύους, πριν από το τσιγάρισμα, στη μέγιστη βαθμίδα. Περ. 10 δευτερόλεπτα έως 4 λεπτά αργότερα κατεβάζετε τη θερμοκρασία σε χαμηλότερη βαθμίδα ισχύος (60 δευτερόλεπτα έως 5 λεπτά σε περίπτωση εστίας Highlight).

Ο απορροφητήρας αναγνωρίζει μια διαδικασία ψήσιματος.

Ο απορροφητήρας τίθεται σε λειτουργία και μεταβαίνει στη βαθμίδα 3 μετά τη μείωση βαθμίδας της εστίας και παραμένει σ' αυτήν τη βαθμίδα του μοτέρ για περίπου 5 λεπτά.

Στη συνέχεια καθορίζεται η βαθμίδα μοτέρ πάλι μέσω της λειτουργίας Con@ctivity.

Μπορείτε επίσης εκ των προτέρων να επιλέξετε με το χέρι μια άλλη βαθμίδα μοτέρ.

Απενεργοποίηση

- Θέστε εκτός λειτουργίας όλες τις ζώνες μαγειρέματος.

Η τουρμπίνα του απορροφητήρα μειώνει βαθμιαία την ισχύ της μέσα στα επόμενα λεπτά και τελικά απενεργοποιείται.

Με αυτόν τον τρόπο καθαρίζει ο αέρας της κουζίνας από τους υδρατμούς και τις οσμές που έχουν απομείνει.

- Από τη βαθμίδα Booster η τουρμπίνα επιστρέφει αμέσως στη βαθμίδα 3.
- Αν η τουρμπίνα λειτουργεί στη βαθμίδα 3, μετά από 1 λεπτό περίπου επιστρέφει στη βαθμίδα 2.
- Από τη βαθμίδα 2 επιστρέφει μετά από 2 λεπτά στη βαθμίδα 1.
- Μετά από 2 λεπτά στη βαθμίδα 1 η τουρμπίνα απενεργοποιείται. Ο οδηγός υδρατμών κλείνει.
- Μετά από άλλα 30 δευτερόλεπτα σβήνει το φως.

Η διαδικασία μαγειρέματος έχει λήξει.

Χειρισμός (αυτόματη λειτουργία)

Αφήνετε προσωρινά την αυτόματη λειτουργία

Έτσι αφήνετε προσωρινά την αυτόματη λειτουργία κατά τη διάρκεια του μαγειρέματος:

- επιλέγετε με το χέρι μια άλλη βαθμίδα μοτέρ, ή
- θέτετε τον απορροφητήρα εκτός λειτουργίας με το χέρι, ή
- ενεργοποιείτε την παράταση λειτουργίας 5r^{15} του απορροφητήρα. Το μοτέρ τίθεται εκτός λειτουργίας μετά τον επιλεγμένο χρόνο παράτασης, το φως παραμένει αναμμένο.

Ο χειρισμός των λειτουργιών του απορροφητήρα πραγματοποιείται τώρα χειροκίνητα (βλ. κεφάλαιο «Χειρισμός (χειροκίνητη λειτουργία)»).

Επιστροφή στην αυτόματη λειτουργία

Έτσι επιστρέφει ο απορροφητήρας πάλι στην αυτόματη λειτουργία:

- Δεν γίνεται χειρισμός του απορροφητήρα 5 λεπτά περίπου μετά τη χειροκίνητη επιλογή μιας βαθμίδας μοτέρ, ή
- Η βαθμίδα μοτέρ που επιλέχθηκε με το χέρι αντιστοιχεί πάλι σ' εκείνη που επιλέχθηκε αυτόματα, ή
- Το μοτέρ του απορροφητήρα και η εστία ήταν εκτός λειτουργίας για τουλάχιστον 30 δευτερόλεπτα. Με την επόμενη ενεργοποίηση της εστίας ξεκινά πάλι η αυτόματη λειτουργία.

Επίσης έχετε τη δυνατότητα, να χειριστείτε τον απορροφητήρα με το χέρι για μια ολόκληρη διαδικασία μαγειρέματος.

- Για να γίνει αυτό θέτετε σε λειτουργία το μοτέρ του απορροφητήρα **πριν** από την εστία.

Αν μετά το μαγείρεμα ο απορροφητήρας και η εστία ήταν εκτός λειτουργίας για τουλάχιστον 30 δευτερόλεπτα, με την επόμενη ενεργοποίηση της εστίας ξεκινά πάλι η αυτόματη λειτουργία.

Μαγείρεμα χωρίς τη λειτουργία Con@ctivity (χειροκίνητη λειτουργία)

Όταν ισχύουν οι παρακάτω προϋποθέσεις πρέπει να χειρίζεστε τον απορροφητήρα με το χέρι:

- Η λειτουργία Con@ctivity δεν είναι ενεργοποιημένη.
- Αφήσατε προσωρινά τη λειτουργία Con@ctivity απενεργοποιημένη (βλ. κεφάλαιο «Χειρισμός (αυτόματη λειτουργία)», ενότητα «Αφήνετε προσωρινά την αυτόματη λειτουργία»).

Ο χειροκίνητος χειρισμός του απορροφητήρα πραγματοποιείται αποκλειστικά μέσω της εφαρμογής Miele@mobile.

Προϋπόθεση για τη χρήση της εφαρμογής Miele@mobile είναι να έχει ρυθμιστεί το Miele@home (βλ. κεφάλαιο «Αρχική έναρξη λειτουργίας», ενότητα «Ρύθμιση Miele@home»).

Κατ' εξαίρεση ο χειρισμός μπορεί να γίνει με τη μονάδα χειρισμού στο κάτω μέρος του απορροφητήρα, π.χ., αν διακοπεί η σύνδεση WLAN. Αφαιρέστε το φίλτρο λίπους.

Ενεργοποίηση και απενεργοποίηση τουρμπίνας

Ενεργοποιήστε την τουρμπίνα, μόλις ξεκινήσετε το μαγείρεμα. Έτσι οι υδρατμοί από το μαγείρεμα απορροφώνται από την αρχή.

Η τουρμπίνα ενεργοποιείται στη βαθμίδα **2**. Ο οδηγός υδρατμών ανοίγει.

Επιλογή βαθμίδας ισχύος

Για λίγους έως πολλούς υδρατμούς και οσμές έχετε στη διάθεσή σας τις βαθμίδες ισχύος **1** έως **3**.

Αν προσωρινά δημιουργηθούν πολύ ισχυροί υδρατμοί και οσμές, π.χ. κατά το τσιγάρισμα, επιλέγετε τη βαθμίδα **B** ως βαθμίδα λειτουργίας Booster.

Μείωση από τη βαθμίδα λειτουργίας Booster

Αν είναι ενεργοποιημένη η λειτουργία Powermanagement (προρρυθμισμένη), το μοτέρ μετά από 5 λεπτά μειώνει αυτόματα την ισχύ στη βαθμίδα **3**.

Επιλογή διάρκειας παράτασης λειτουργίας ⁵

Αφήνετε την τουρμπίνα μετά το μαγείρεμα να λειτουργεί για μερικά λεπτά. Ο αέρας της κουζίνας καθαρίζει από τους υδρατμούς και τις οσμές που έχουν απομείνει.

Αποφεύγονται υπολείμματα στον απορροφητήρα και οι οσμές που προέρχονται από αυτά.

Η παράταση λειτουργίας φροντίζει ώστε η τουρμπίνα να σταματήσει αυτόματα μετά από κάποιο προρρυθμισμένο χρονικό διάστημα.

Ενεργοποίηση/απενεργοποίηση φωτισμού εστίας/αυξομείωση έντασης φωτισμού

Μπορείτε να ενεργοποιήσετε ή να απενεργοποιήσετε και να αυξομειώσετε τη φωτεινότητα του φωτισμού εστιών ανεξάρτητα από την τουρμπίνα.

Χειρισμός (χειροκίνητη λειτουργία)



Power Management

Ο απορροφητήρας διαθέτει μια λειτουργία Power Management. Η λειτουργία Power Management εξυπηρετεί στην εξοικονόμηση ηλεκτρικού ρεύματος. Φροντίζει, ώστε η τουρμπίνα να χαμηλώνει βαθμίδα αυτόματα και να απενεργοποιείται ο φωτισμός.

- Αν έχει επιλεγεί η βαθμίδα λειτουργίας Booster του μοτέρ, μετά από 5 λεπτά μειώνει αυτόματα στη βαθμίδα 3,
- Από τις βαθμίδες μοτέρ 3, 2 ή 1 μετά από 2 ώρες μειώνεται μια βαθμίδα και στη συνέχεια με βηματισμό 30 λεπτών απενεργοποιείται.
- Ο ενεργοποιημένος φωτισμός εστιών τίθεται εκτός λειτουργίας αυτόματα μετά από 12 ώρες.

Αυτόματη απενεργοποίηση συσκευής

Αν το Powermanagement είναι απενεργοποιημένο, ο απορροφητήρας που έχει τεθεί σε λειτουργία τίθεται εκτός λειτουργίας μετά από 12 ώρες αυτόματα (μοτέρ και φωτισμός εστιών).

- Για την επανενεργοποίηση πιέζετε το πλήκτρο λειτουργία / διακοπή  ή το πλήκτρο φωτισμός .

Φωτισμός χώρου

Ο φωτισμός χώρου ενεργοποιείται και απενεργοποιείται ταυτόχρονα με την τουρμπίνα. Μπορείτε όμως να ενεργοποιήσετε και να απενεργοποιήσετε τον φωτισμό χώρου και ανεξάρτητα από τη τουρμπίνα.

Κατά την ενεργοποίηση και απενεργοποίηση ανοίγει και κλείνει ο οδηγός υδρατμών.

Μέσω της εφαρμογής Miele@mobile μπορείτε να αλλάξετε τη φωτεινότητα και την απόχρωση του φωτισμού.

Για τη λειτουργία με απενεργοποιημένη τουρμπίνα και για τη λειτουργία με ενεργοποιημένη τουρμπίνα μπορείτε να επιλέξετε διαφορετικές αποχρώσεις φωτισμού.

Κατά την ενεργοποίηση, ανάβει ο φωτισμός με την πιο πρόσφατα επιλεγμένη φωτεινότητα και απόχρωση.

Συμβουλές οικονομίας ρεύματος

Αυτός ο απορροφητήρας λειτουργεί αποτελεσματικά και πολύ οικονομικά. Τα μέτρα που ακολουθούν σας υποστηρίζουν ως προς την οικονομική χρήση:

- Φροντίζετε για τον καλό εξαερισμό της κουζίνας κατά το μαγείρεμα.
- Μαγειρεύετε στη μικρότερη δυνατή βαθμίδα ισχύος. Όταν δημιουργούνται λίγοι ατμοί αυτό σημαίνει χαμηλή βαθμίδα ισχύος στον απορροφητήρα και συνεπώς χαμηλότερη κατανάλωση ρεύματος.
- Καθαρίζετε ή αλλάζετε τα φίλτρα σε τακτά χρονικά διαστήματα. Τα πολύ λερωμένα φίλτρα μειώνουν την απόδοση, αυξάνουν τον κίνδυνο πυρκαγιάς και σημαίνουν κίνδυνο για την υγεία.
- Χρησιμοποιείτε τη λειτουργία Con@ctivity. Ο απορροφητήρας ενεργοποιείται και απενεργοποιείται αυτόματα. Η λειτουργία αυτή επιλέγει τη βέλτιστη βαθμίδα ισχύος για το μαγείρεμα και έτσι φροντίζει ώστε να γίνεται μικρή κατανάλωση ρεύματος.
- Αν χειρίζεστε τον απορροφητήρα με το χέρι, λάβετε υπόψη σας τα ακόλουθα:
 - Ελέγχετε στον απορροφητήρα την επιλεγμένη βαθμίδα ισχύος. Τις περισσότερες φορές επαρκεί μια χαμηλή βαθμίδα ισχύος. Χρησιμοποιείτε τη βαθμίδα της λειτουργίας Booster, μόνο όταν αυτό είναι απαραίτητο.
 - Όταν υπάρχει πολύς ατμός αλλάξτε έγκαιρα σε μια υψηλή βαθμίδα λειτουργίας. Αυτό είναι πιο αποτελεσματικό, από το να προσπαθείτε, να απορροφήσετε τους ατμούς από το μαγείρεμα που έχουν διασκορπιστεί στην κουζίνα, αφήνοντας τον απορροφητήρα να λειτουργεί για μεγάλο χρονικό διάστημα.
 - Προσέχετε, ώστε να απενεργοποιείτε τον απορροφητήρα μετά το μαγείρεμα. Αν μετά το μαγείρεμα ο αέρας της κουζίνας πρέπει να καθαρίσει από τους υδρατμούς και τις οσμές που έχουν απομείνει, χρησιμοποιείτε την παράταση λειτουργίας. Το μοτέρ απενεργοποιείται αυτόματα, μόλις περάσει ο χρόνος παράτασης λειτουργίας που επιλέξατε.

Αλλαγή ρυθμίσεων

Μπορείτε να αλλάξετε τις ρυθμίσεις του απορροφητήρα μέσω των πλήκτρων του.

Οι ρυθμίσεις που περιγράφονται σε αυτό το κεφάλαιο δεν μπορούν να τροποποιηθούν μέσω της εφαρμογής Miele@mobile.

- Αφαιρέστε το φίλτρο λίπους.

Αλλαγή του μετρητή ωρών λειτουργίας του φίλτρου λίπους

Μπορείτε να προσαρμόσετε τον μετρητή ωρών λειτουργίας στις μαγειρικές σας συνήθειες.

Εκ κατασκευής έχει ρυθμιστεί ένα χρονικό διάστημα καθαρισμού 30 ωρών.

- Ένας συντομότερος χρόνος 20 ωρών είναι λογικός, αν τηγανίζετε και τσιγαρίζετε πολύ.
- Ακόμα κι αν μαγειρεύετε μόνο περιστασιακά, έχουν νόημα τα σχετικά σύντομα διαστήματα μεταξύ των καθαρισμών. Έτσι αποφεύγεται να σκληρύνουν τα λίπη που έχει συγκεντρωθεί, κάτι που κάνει τον καθαρισμό αρκετά πιο δύσκολο.
- Μπορείτε να επιλέξετε ένα μεγαλύτερο χρονικό διάστημα καθαρισμού 40 ή 50 ωρών, όταν μαγειρεύετε τακτικά με πολύ χαμηλά λιπαρά.

- Απενεργοποιείτε το μοτέρ και τον φωτισμό.

- Πιέζετε ταυτόχρονα το πλήκτρο παράτασης λειτουργίας $5 \text{ } \text{Ⓜ}^{15}$ και το πλήκτρο ωρών λειτουργίας $\text{Ⓜ} \text{Ⓜ}$.

Το σύμβολο του φίλτρου λίπους Ⓜ και μια ένδειξη από τη βαθμίδα μοτέρ αναβοσβήνουν.

Οι ενδείξεις **1** έως **B** δείχνουν τη ρυθμισμένη ώρα:

Ένδειξη 1	20 ώρες
Ένδειξη 2	30 ώρες
Ένδειξη 3	40 ώρες
Ένδειξη B	50 ώρες

- Πιέζοντας το πλήκτρο «←» επιλέγετε έναν μικρότερο χρόνο λειτουργίας ή πιέζοντας το πλήκτρο «+» έναν μεγαλύτερο χρόνο λειτουργίας.

- Επιβεβαιώνετε τη διαδικασία με το πλήκτρο ωρών λειτουργίας $\text{Ⓜ} \text{Ⓜ}$.



Όλες οι λάμπες σβήνουν.

Αν η επιβεβαίωση δεν γίνει μέσα σε 4 λεπτά, διατηρείται η παλιά ρύθμιση.

Αλλαγή/απενεργοποίηση μετρητή ωρών λειτουργίας φίλτρου οσμών

Μπορείτε να προσαρμόσετε τον μετρητή ωρών λειτουργίας στις μαγειρικές σας συνήθειες.



Εκ κατασκευής έχει ρυθμιστεί ένα μεσοδιάστημα ανανέωσης 180 ωρών.

- Απενεργοποιείτε το μοτέρ και τον φωτισμό.
- Πιέζετε ταυτόχρονα το πλήκτρο παράτασης λειτουργίας «+» και το πλήκτρο ωρών λειτουργίας  .

Το σύμβολο του φίλτρου οσμών  και μια ένδειξη από τη βαθμίδα μοτέρ αναβοσβήνουν.

Οι ενδείξεις **1** έως **B** δείχνουν τη ρυθμισμένη ώρα:

Ένδειξη **1** 120 ώρες
Ένδειξη **2** 180 ώρες
Ένδειξη **3** 240 ώρες
Ένδειξη **B** απενεργοποιημένη

- Επιλέγετε πιέζοντας το πλήκτρο «+» ή «-» τον επιθυμητό χρόνο.
- Επιβεβαιώνετε τη διαδικασία με το πλήκτρο ωρών λειτουργίας  .



Όλες οι λυχνίες ελέγχου σβήνουν.

Αν η επιβεβαίωση δεν γίνει μέσα σε 4 λεπτά, διατηρείται η παλιά ρύθμιση.

Απενεργοποίηση συστήματος διαχείρισης ισχύος

Λάβετε υπόψη ότι η απενεργοποίηση μπορεί να οδηγήσει σε αυξημένη κατανάλωση ενέργειας.

Απενεργοποίηση/ενεργοποίηση του Power management

- Απενεργοποιήστε την τουρμπίνα και τον φωτισμό.
- Πιέζετε το πλήκτρο παράτασης λειτουργίας  για περίπου 10 δευτερόλεπτα, μέχρι να ανάψει η ένδειξη **1** της ένδειξης βαθμίδας μοτέρ.
- Πατήστε στη συνέχεια διαδοχικά
 - το πλήκτρο φωτισμός .
 - το πλήκτρο «-» και πάλι
 - το πλήκτρο φωτισμός .

Αν το Powermanagement είναι ενεργοποιημένο, ανάβουν οι ενδείξεις **1** και **B** συνεχώς.

Αν είναι απενεργοποιημένο, αναβοσβήνουν οι ενδείξεις **1** και **B**.

- Για να απενεργοποιήσετε το Powermanagement πιέζετε το πλήκτρο «-».

Οι ενδείξεις **1** και **B** αναβοσβήνουν.

- Για την ενεργοποίηση πιέζετε το πλήκτρο «+».

Οι ενδείξεις **1** και **B** ανάβουν συνεχώς.

- Επιβεβαιώνετε τη διαδικασία με το πλήκτρο παράτασης λειτουργίας .

Όλες οι λυχνίες ελέγχου σβήνουν.

Αν δεν επιβεβαιώσετε τη διαδικασία μέσα σε 4 λεπτά, διατηρείται η παλιά ρύθμιση.

Αφύγγραση

Λειτουργία αφύγγρασης

Το φίλτρο αφύγγρασης αφαιρεί στη διάρκεια του μαγειρέματος ένα μέρος της υγρασίας των υδρατμών. Μετά το μαγείρεμα το φίλτρο αφύγγρασης στεγνώνει ελεγχόμενα μέσω αισθητήρα. Η συγκεντρωμένη υγρασία επιστρέφει στον αέρα περιβάλλοντος. Στη φάση αυτή η τουρμπίνα του απορροφητήρα ενεργοποιείται με χαμηλή ταχύτητα περιστροφής.

Αν χρησιμοποιείται το φίλτρο αφύγγρασης, ενεργοποιήστε τη λειτουργία αφύγγρασης μέσω της εφαρμογής Miele@mobile.

Το στέγνωμα ενεργοποιείται στο χρονικό διάστημα από 08:00 έως 22:00. Ένας αισθητήρας καταγράφει σε αυτό το χρονικό διάστημα τη θερμοκρασία χώρου και ενεργοποιεί το στέγνωμα την κατάλληλη χρονική στιγμή.

Μέσω της εφαρμογής Miele@mobile είναι δυνατή η τροποποίηση των παρακάτω ρυθμίσεων:

– Μπορείτε να τροποποιήσετε το πιθανό χρονικό διάστημα για το στέγνωμα.

Αντικατάσταση φίλτρου αφύγγρασης

⚠ Πρόκληση ζημιάς από εσφαλμένο καθαρισμό

Δεν υπάρχει δυνατότητα καθαρισμού ή φρεσκαρίσματος του φίλτρου αφύγγρασης. Κατά συνέπεια μπορεί να προκληθεί ζημιά στο φίλτρο αφύγγρασης.

Αντικαταστήστε το φίλτρο αφύγγρασης μετά τη λήξη της διάρκειας χρήσης με καινούργιο.

Μετά από 3 έτη το φίλτρο αφύγγρασης πρέπει να αντικαθίσταται.

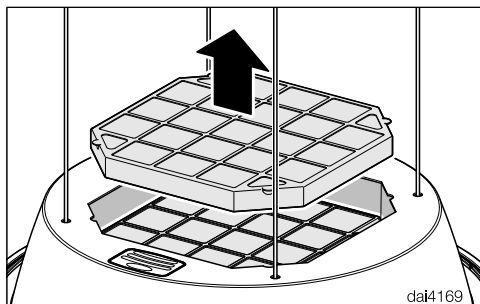

dai4169

- Αφαιρέστε το φίλτρο οσμών από τον απορροφητήρα.

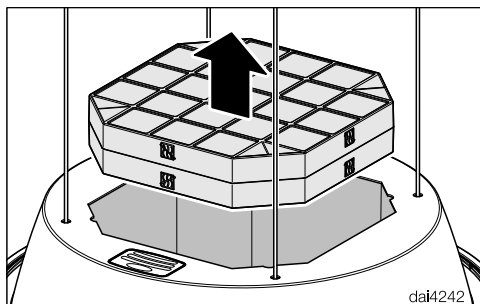

dai4242

- Αφαιρέστε το φίλτρο αφύγγρασης από τον απορροφητήρα και τοποθετήστε καινούργιο.
- Επανατοποθετήστε πάλι το φίλτρο οσμών.

Μπορείτε να προμηθευτείτε το φίλτρο αφύγγρασης από το ηλεκτρονικό κατάστημα Miele, από το Miele Service (βλέπε στο τέλος αυτών των οδηγιών χρήσης) ή από τον εμπορικό αντιπρόσωπο της Miele.

Τον τύπο της συσκευής θα βρείτε στο κεφάλαιο «Τεχνικά χαρακτηριστικά».

Απόρριψη φίλτρου αφύγγρασης

- Απορρίψτε το μεταχειρισμένο φίλτρο αφύγγρασης στα οικιακά απορρίμματα.

Λειτουργία αρωματισμού

Η αρωματική κάψουλα απελευθερώνει αρωματική ουσία στον χώρο ανεξάρτητα από τη λειτουργία του απορροφητήρα.

Μπορείτε να ελέγξετε αυτήν τη λειτουργία μέσω της εφαρμογής Miele@mobile.

Μπορείτε να ενεργοποιήσετε την απελευθέρωση αρωματικής ουσίας μία μεμονωμένη φορά ή να προκαθορίσετε χρονικά διαστήματα κατά τα οποία η αρωματική ουσία θα απελευθερώνεται τακτικά.

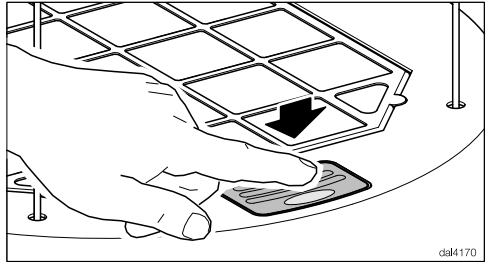

- Πιέστε την υποδοχή της αρωματικής κάψουλας.

Η υποδοχή της αρωματικής κάψουλας βγαίνει λίγο από το περίβλημα.

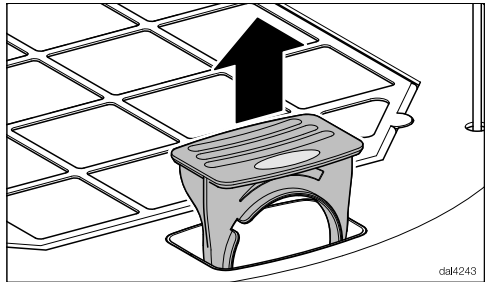

- Τραβήξτε έξω την υποδοχή της αρωματικής κάψουλας.

Αφαίρεση αρωματικής κάψουλας

Αν θέλετε να τοποθετήσετε νέα αρωματική κάψουλα, πρέπει πρώτα να αφαιρέσετε τη μεταχειρισμένη.

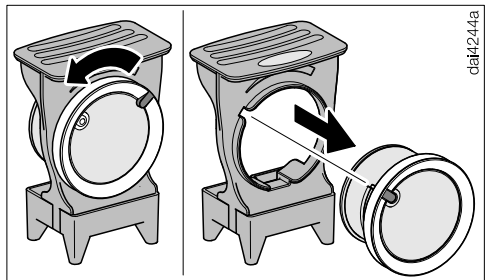

- Περιστρέψτε τον εξωτερικό δακτύλιο τέρμα αριστερά και αφαιρέστε την αρωματική κάψουλα.

⚠ Επιβλαβείς συνέπειες για την υγεία και κίνδυνος πυρκαγιάς λόγω εσφαλμένου χειρισμού της αρωματικής κάψουλας.

Σε περίπτωση επαφής με το σώμα, η αρωματική ουσία που έχει διαρρεύσει μπορεί να είναι βλαβερή για την υγεία. Η αρωματική ουσία που έχει διαρρεύσει μπορεί να προκαλέσει πυρκαγιά.

Διαβάστε πρώτα το κεφάλαιο «Υποδείξεις ασφαλείας και προειδοποιήσεις», παράγραφος «Χρήση της αρωματικής κάψουλας (πρόσθετο εξάρτημα)».

Αφαίρεση υποδοχής αρωματικής κάψουλας

Στην επάνω πλευρά του απορροφητήρα βρίσκεται η υποδοχή της αρωματικής κάψουλας.

Αρωματισμός

Ενδιάμεση αποθήκευση αρωματικής κάψουλας

Αν θέλετε να αποθηκεύσετε προσωρινά μια αρωματική κάψουλα που δεν έχει καταναλωθεί ακόμα εντελώς, φυλάξτε τη στη συσκευασία αγοράς.

Η αρωματική ουσία μπορεί να διαρρεύσει.

Μην κρατάτε λοξά την ανοιγμένη αρωματική κάψουλα, μην την αναποδογυρίζετε και μην την αποθέτετε με την πίσω πλευρά.

Μην αποθηκεύετε τη συσκευασία αγοράς με την ανοιγμένη αρωματική κάψουλα σε όρθια θέση ή ανάποδα.

- Τοποθετήστε την αρωματική κάψουλα στη συσκευασία αγοράς και αποθηκεύστε τη σε μέρος δροσερό, ξηρό και μακριά από την ηλιακή ακτινοβολία.

Άνοιγμα νέας αρωματικής κάψουλας

Η αρωματική ουσία μπορεί να διαρρεύσει.

Κρατάτε την αρωματική κάψουλα μόνο όπως εμφανίζεται στην εικόνα.

Μην κρατάτε λοξά την ανοιγμένη αρωματική κάψουλα, μην την αναποδογυρίζετε και μην την αποθέτετε με την πίσω πλευρά.

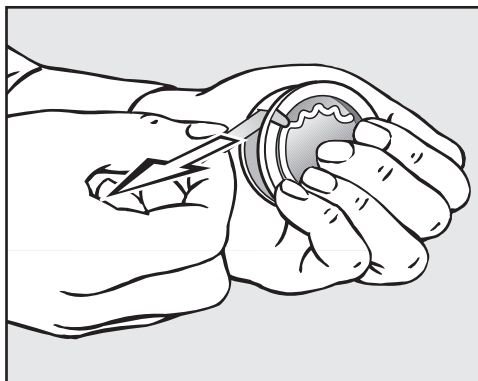

- Κρατήστε σφικτά στην παλάμη σας την αρωματική κάψουλα.
- Τραβήξτε και αφαιρέστε την ταινία σφράγισης ασφαλείας.

Τοποθέτηση αρωματικής κάψουλας

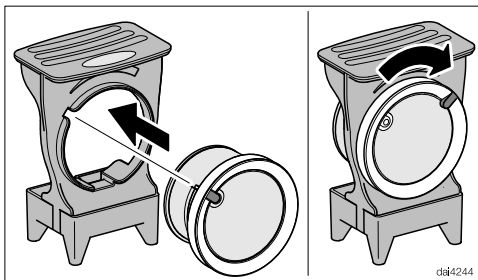

- Τοποθετήστε την αρωματική κάψουλα μέχρι τέρμα μέσα στο άνοιγμα της υποδοχής της.
- Περιστρέψτε τον εξωτερικό δακτύλιο τέρμα δεξιά.

Η αρωματική κάψουλα είναι τώρα έτοιμη για χρήση.

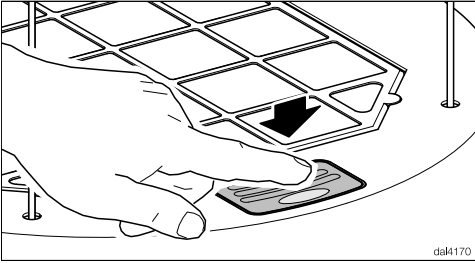

- Τοποθετήστε την υποδοχή της αρωματικής κάψουλας στον απορροφητήρα και πιέστε τη προς τα μέσα μέχρι τέρμα.

Χρονικό διάστημα αντικατάστασης

Αντικαταστήστε την αρωματική κάψουλα, όταν η εφαρμογή Miele@mobile εμφανίσει σχετικό μήνυμα ή όταν η ένταση του αρώματος έχει εξασθενήσει.

Μετά την αντικατάσταση επιβεβαιώστε το μήνυμα, για να γίνει επαναφορά.

Καθαρισμός και περιποίηση

 Αποσυνδέετε τον απορροφητήρα από το ηλεκτρικό δίκτυο πριν από κάθε εργασία συντήρησης και περιποίησης (βλέπε κεφ. «Υποδείξεις ασφαλείας»).

Περίβλημα

Γενικά

Οι επιφάνειες και τα στοιχεία χειρισμού μπορεί να υποστούν ζημιά από ακατάλληλα καθαριστικά προϊόντα.

Μην χρησιμοποιείτε καθαριστικά προϊόντα που περιέχουν σόδα, οξέα, χλώριο ή διαλύτες.

Μην χρησιμοποιείτε ισχυρά καθαριστικά, όπως π.χ. σκόνες καθαρισμού, γαλάκτωμα καθαρισμού, σκληρά σφουγγάρια, όπως π.χ. σφουγγάρια για κατσαρόλες ή μεταχειρισμένα σφουγγάρια με υπολείμματα από ισχυρό καθαριστικό.



 Η υγρασία στον απορροφητήρα μπορεί να προκαλέσει ζημιές. Προσέχετε, ώστε να μην εισχωρήσει υγρασία στον απορροφητήρα.

- Καθαρίζετε όλες τις επιφάνειες και όλα τα στοιχεία χειρισμού μόνο με ελαφρώς υγρό απορροφητικό πανί, απορρυπαντικό πιάτων και ζεστό νερό.
- Στεγνώνετε τις επιφάνειες στη συνέχεια με ένα μαλακό πανί.

Μετρητής ωρών λειτουργίας

Ο απορροφητήρας αποθηκεύει τον χρόνο κατά τον οποίο είναι σε λειτουργία.

Η εφαρμογή Miele@mobile σας ενημερώνει σχετικά με τις ώρες λειτουργίας που έχουν παρέλθει και υποδεικνύει τότε το φίλτρο λίπους πρέπει να καθαριστεί ή το φίλτρο οσμών να φρεσκαριστεί.

Ταυτόχρονα, στα στοιχεία χειρισμού του απορροφητήρα ανάβουν τα σύμβολα φίλτρου λίπους  ή φίλτρου οσμών .

Μπορείτε να προσαρμόσετε το χρονικό διάστημα του μετρητή ωρών λειτουργίας στις μαγειρικές σας συνήθειες (βλέπε κεφάλαιο «Τροποποίηση ρυθμίσεων»).

Φίλτρο λίπους

 Κίνδυνος πυρκαγιάς
Ένα φίλτρο με πολλά υπολείμματα λίπους είναι εύφλεκτο.
Καθαρίζετε το φίλτρο λίπους σε τακτικά χρονικά διαστήματα.

Το επαναχρησιμοποιούμενο μεταλλικό φίλτρο λίπους στη συσκευή συγκρατεί τα στέρεα συστατικά από τους υδρατμούς του μαγειρέματος (λίπος, σκόνη κτλ.), εμποδίζοντας έτσι τη συσσώρευση ρύπων στον απορροφητήρα.

Το φίλτρο λίπους πρέπει να καθαρίζεται σε τακτά χρονικά διαστήματα.

Ένα πολύ λερωμένο φίλτρο λίπους μειώνει την ισχύ απορρόφησης και δημιουργεί εντονότερη βρομιά στον απορροφητήρα και την κουζίνα.

Διάστημα καθαρισμού

Το συσσωρευμένο λίπος σκληραίνει μετά από ένα μεγαλύτερο χρονικό διάστημα και δυσκολεύει τον καθαρισμό. Συνιστάται λοιπόν να καθαρίζετε το φίλτρο λίπους κάθε 3–4 εβδομάδες.

Ο μετρητής ωρών λειτουργίας σας υπενθυμίζει να καθαρίζετε τακτικά το φίλτρο λίπους (βλέπε κεφάλαιο «Καθαρισμός και φροντίδα», ενότητα «Μετρητής ωρών λειτουργίας»).

Αφαίρεση των φίλτρων λίπους

⚠ Κατά τον χειρισμό μπορεί το φίλτρο να πέσει κάτω. Από μπορεί να προκληθεί ζημιά στο φίλτρο και στην εστία. Κατά τον χειρισμό κρατάτε καλά στο χέρι σας το φίλτρο.

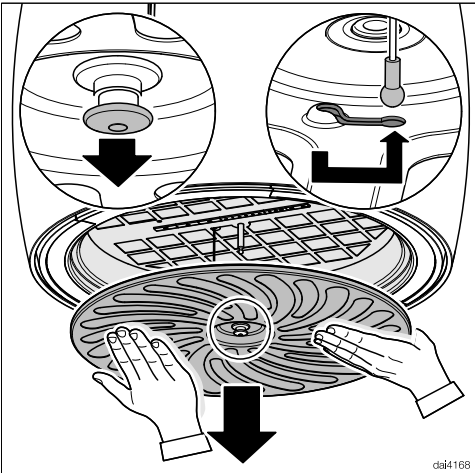

- Τραβήξτε το κάλυμμα του φίλτρου λίπους προς τα κάτω.

Το φίλτρο λίπους βγαίνει από τη θέση του. Συγκρατείται από ένα σκοινί ασφαλείας.

- Λύστε το σκοινί ασφαλείας και αφαιρέστε το φίλτρο λίπους προς τα κάτω.

Καθαρισμός του φίλτρου λίπους στο χέρι

- Καθαρίζετε το φίλτρο λίπους με τη βοήθεια μιας βούρτσας σε ζεστό νερό με αραιωμένο υγρό απορρυπαντικό. Μην χρησιμοποιείτε αδιάλυτο υγρό απορρυπαντικό.

Ακατάλληλα καθαριστικά

Ακατάλληλα απορρυπαντικά μπορεί με τακτική χρήση να δημιουργήσουν ζημιά στις επιφάνειες των φίλτρων. Τα παρακάτω απορρυπαντικά δεν πρέπει να χρησιμοποιούνται:

- απορρυπαντικά που διαλύουν τα άλατα
- δυνατά καθαριστικά σε σκόνη ή γαλάκτωμα
- δυνατά καθαριστικά για όλες τις χρήσεις και σπρέι που διαλύουν τα λίπη
- σπρέι φούρνου

Καθαρισμός και περιποίηση

Καθαρισμός του φίλτρου λίπους στο πλυντήριο πιάτων

- Τοποθετήστε το φίλτρο λίπους επίπεδα ή με ελαφρά κλίση στο επάνω ή κάτω κάνιστρο. Προσέχετε ώστε ο βραχίονας εκτόξευσης να μπορεί να περιστρέφεται ελεύθερα.
- Χρησιμοποιείτε ένα απορρυπαντικό πιάτων οικιακής χρήσης.
- Επιλέγετε ένα πρόγραμμα με θερμοκρασία όχι λιγότερο από 50°C και όχι περισσότερο από 65°C.



Κατά το πλύσιμο του φίλτρου λίπους σε πλυντήριο πιάτων, ανάλογα με το απορρυπαντικό που χρησιμοποιείτε, μπορεί να αλλοιωθεί το χρώμα στην εσωτερική επιφάνειά του. Αυτό δεν επηρεάζει τη λειτουργία του φίλτρου.

Μετά τον καθαρισμό

- Μετά τον καθαρισμό, τοποθετείτε το φίλτρο, για να στεγνώσει πάνω σε μια απορροφητική πετσέτα.
- Καθαρίζετε τα προσιτά μέρη του περιβλήματος από τα υπολείμματα λίπους, αφού αφαιρεθεί το φίλτρο λίπους. Έτσι, προλαμβάνετε πιθανή πυρκαγιά.
- Κατά την επανατοποθέτηση του φίλτρου λίπους, περάστε το σκοινί ασφαλείας στο φίλτρο λίπους.
- Τοποθετήστε το φίλτρο λίπους και πιέστε το στο κέντρο προς τα επάνω, μέχρι να ασφαλίσει το κάλυμμα.



Μηδενισμός του μετρητή ωρών λειτουργίας του φίλτρου λίπους

Μετά τον καθαρισμό ο μετρητής ωρών λειτουργίας πρέπει να μηδενιστεί μέσω των πλήκτρων του απορροφητήρα.

- Ενώ η τουρμπίνα είναι σε λειτουργία πιέζετε το πλήκτρο ωρών λειτουργίας   για περίπου 3 δευτερόλεπτα, μέχρι να αρχίσει να αναβοσβήνει μόνο η ένδειξη 1.

Το σύμβολο φίλτρου λίπους  σβήνει.

Όταν καθαρίζετε το φίλτρο λίπους πριν ολοκληρωθούν οι ώρες λειτουργίας:

- Πιέζετε το πλήκτρο ωρών λειτουργίας   για περίπου 6 δευτερόλεπτα, μέχρι να αρχίσει να αναβοσβήνει μόνο η ένδειξη 1.

Φίλτρα ενεργού άνθρακα

Το φίλτρο οσμών δεσμεύει τις οσμές που δημιουργούνται κατά το μαγείρεμα. Τοποθετείται επιπρόσθετα μαζί με το φίλτρο λίπους.

Το φίλτρο οσμών τοποθετείται στην επάνω πλευρά του απορροφητήρα.

Το φίλτρο οσμών μπορεί να χρησιμοποιηθεί πολλές φορές μετά από φρεσκάρισμα στον ηλεκτρικό φούρνο ή σε έναν φούρνο ατμού με λειτουργία ηλεκτρικού φούρνου.

Διάλειμμα αναγέννησης

Κάνετε αναγέννηση στο φίλτρο οσμών πάντα, όταν οι οσμές δεν μπορούν πια να δεσμευτούν επαρκώς, το αργότερο κάθε 6 μήνες.

Ο μετρητής ωρών λειτουργίας σας υπενθυμίζει να φρεσκάρετε τακτικά τα φίλτρα οσμών (βλέπε κεφάλαιο «Καθαρισμός και φροντίδα», ενότητα «Μετρητής ωρών λειτουργίας»).

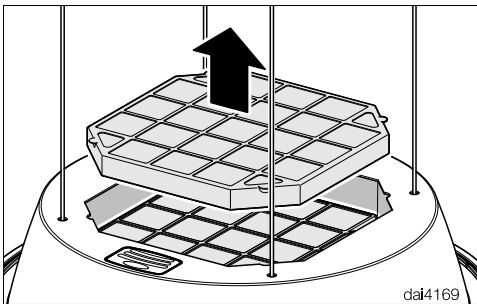

- Αφαιρέστε το φίλτρο οσμών από τον απορροφητήρα.

Φρεσκάρισμα φίλτρου οσμών

Για να αποκατασταθεί πάλι η λειτουργία του φίλτρου οσμών μπορεί αυτό να φρεσκαριστεί. Το φρεσκάρισμα πραγ-

ματοποιείται αποκλειστικά στον φούρνο ή σε έναν φούρνο ατμού με λειτουργία ηλεκτρικού φούρνου.

⚠ Κίνδυνος πυρκαγιάς

Εάν καθαρίζετε το φίλτρο οσμών στο πλυντήριο πιάτων, τότε μπορούν τα κατάλοιπα του απορρυπαντικού να αναφλεχθούν κατά το φρεσκάρισμα στον φούρνο.

Μην πλένετε το φίλτρο οσμών στο πλυντήριο πιάτων.

Το πλύσιμο του φίλτρου οσμών στο χέρι μπορεί να προκαλέσει ζημιά στο φίλτρο οσμών.

Μην πλένετε το φίλτρο οσμών στο χέρι.

Το φίλτρο οσμών είναι εύθραυστο.

Όταν το κρατάτε, προσέχετε να μη σας πέσει κάτω. Μην πιέζετε τις κυψέλες.

- Αν ο θάλαμος φούρνου διαθέτει στο πίσω τοίχωμα ένα αφαιρούμενο φίλτρο λίπους, τότε αυτό θα πρέπει να αφαιρεθεί. Λάβετε υπόψη σας τις αντίστοιχες οδηγίες χρήσης.
- Μην προθερμαίνετε τον θάλαμο του φούρνου. Τοποθετήστε το φίλτρο οσμών επάνω στη σχάρα και έπειτα στον θάλαμο του φούρνου σε μέτριο ύψος.
- Θέστε σε λειτουργία τον ηλεκτρικό φούρνο ή τη λειτουργία ηλεκτρικού φούρνου. Τρόπος λειτουργίας: θερμός αέρας plus  (ανακύκλωση αέρα), 200°C.

Καθαρισμός και περιποίηση

Κατά τη διάρκεια της αναγέννησης μπορεί να αναπτυχθούν οσμές.

Το φρεσκάρισμα θα πρέπει να γίνεται σε καλά αεριζόμενους χώρους. Αν χρειάζεται, ανοίξτε ένα παράθυρο.

- Η αναγέννηση διαρκεί 60 λεπτά. Στη συνέχεια θέστε εκτός λειτουργίας τον φούρνο ή τη λειτουργία φούρνου.

Κίνδυνος εγκαύματος



Υπάρχει κίνδυνος να καείτε από το καυτό φίλτρο οσμών.

Μην βγάζετε το καυτό φίλτρο οσμών από τον θάλαμο του φούρνου και μην το τοποθετείτε σε επιφάνειες ευαίσθητες σε υψηλές θερμοκρασίες. Μην τοποθετείτε το καυτό φίλτρο οσμών στον απορροφητήρα.

- Αφήστε το φίλτρο οσμών να κρυώσει στον θάλαμο του φούρνου.
- Τοποθετήστε πάλι το φίλτρο οσμών αφού κρυώσει.



Μηδενισμός του μετρητή ωρών λειτουργίας του φίλτρου οσμών

Μετά το φρεσκάρισμα, ο μετρητής ωρών λειτουργίας πρέπει να μηδενιστεί στη μονάδα χειρισμού του απορροφητήρα.

- Αφαιρέστε το φίλτρο λίπους.
- Με ενεργοποιημένη την τουρμπίνα πατήστε δύο φορές το πλήκτρο ωρών λειτουργίας   και κρατήστε το πατημένο για περίπου 3 δευτερόλεπτα μέχρι να αναβοσβήνει πλέον μόνο η ένδειξη 1.

Το σύμβολο φίλτρου οσμών  σβήνει.

Όταν κάνετε φρεσκάρισμα στα φίλτρα οσμών **πριν** παρέλθουν οι ώρες λειτουργίας:

- Πιέζετε δύο φορές το πλήκτρο ωρών λειτουργίας   και το κρατάτε πατημένο για περίπου 6 δευτερόλεπτα, μέχρι να αναβοσβήνει μόνο η ένδειξη 1.
- Τοποθετείτε πάλι το φίλτρο λίπους.

Διάρκεια ζωής

Πρέπει να αντικαταστήσετε το φίλτρο οσμών μετά από 3 χρόνια.

Μπορείτε να αποκτήσετε το φίλτρο λίπους μέσω της διεύθυνσης www.miele-shop.gr, από το τμήμα ανταλλακτικών της Miele (βλέπε στο τέλος αυτών των οδηγιών χρήσης) ή από το κατάστημα πώλησης προϊόντων Miele, από το οποίο αγοράσατε τη συσκευή.

Τον τύπο της συσκευής θα βρείτε στο κεφάλαιο «Τεχνικά χαρακτηριστικά».

Που να πετάξετε το φίλτρο οσμών

- Μπορείτε να πετάξετε το χρησιμοποιημένο φίλτρο οσμών μαζί με τα κοινά οικιακά απορρίμματα.

Τι πρέπει να κάνετε, όταν...

Τις περισσότερες απλές βλάβες ή ανωμαλίες που μπορεί να παρουσιαστούν κατά την καθημερινή χρήση, μπορείτε να τις αντιμετωπίσετε μόνοι σας. Σε πολλές περιπτώσεις εξοικονομείτε χρόνο και χρήμα, επειδή δεν χρειάζεται να καλέσετε το Miele Service.

Οι επόμενοι πίνακες μπορεί να σας βοηθήσουν να εντοπίσετε την αιτία μιας βλάβης ή ανωμαλίας και να την αποκαταστήσετε.

Πρόβλημα	Αιτία και διόρθωση
Ο οδηγός υδρατμών δεν ανοίγει/κλείνει σωστά π.χ. μετά από διακοπή ρεύματος.	<p>Το σύστημα ελέγχου έχει βλάβη.</p> <ul style="list-style-type: none">■ Αφαιρέστε το φίλτρο λίπους.■ Πατήστε στη μονάδα χειρισμού διαδοχικά τα πλήκτρα «-», «+», «+», «-». <p>Ο οδηγός υδρατμών ανοίγει και κλείνει μία ή πολλές φορές.</p>

Εγκατάσταση

Πριν από την τοποθέτηση

 Λάβετε υπόψη σας πριν από την τοποθέτηση όλες τις πληροφορίες σε αυτό το κεφάλαιο και το κεφάλαιο «Υποδείξεις ασφαλείας».

Σχέδιο τοποθέτησης

Όλα τα βήματα τοποθέτησης περιγράφονται στο συνοδευτικό σχέδιο τοποθέτησης.

Διαστάσεις συσκευής

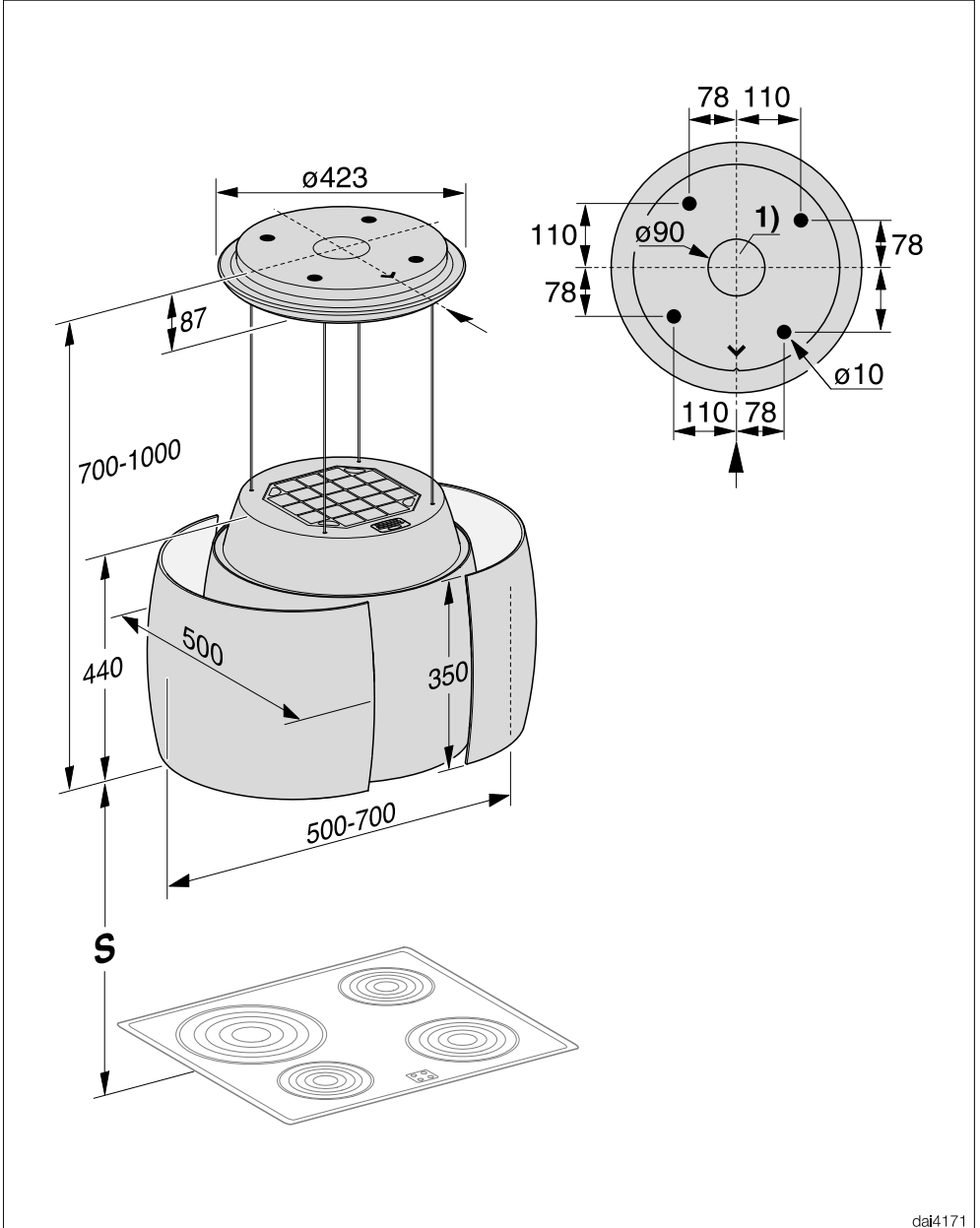

dai4171

Εγκατάσταση

① Αγωγός διέλευσης για το ηλεκτρικό καλώδιο

Απόσταση μεταξύ εστίας και απορροφητήρα (S)

Λάβετε υπόψη σας, όταν επιλέγετε την απόσταση ανάμεσα στις εστίες και την κάτω άκρη του απορροφητήρα, τα στοιχεία του κατασκευαστή των σκευών. Αν δεν ορίζονται εκεί μεγαλύτερες αποστάσεις, τότε θα πρέπει να διατηρηθούν τουλάχιστον οι παρακάτω αποστάσεις ασφαλείας.

Λάβετε υπόψη σας επίσης το κεφάλαιο «Υποδείξεις ασφαλείας και προειδοποιήσεις».

Εστίες	Απόσταση S τουλάχιστον
Ηλεκτρική εστία	450 mm
Ηλεκτρικό γκριλ, ηλεκτρική φριτέζα	650 mm



Κίνδυνος πρόκλησης ζημιάς από υπερθέρμανση.

Η αυξανόμενη θερμότητα μιας εστίας γκαζιού μπορεί να προκαλέσει ζημιά στον απορροφητήρα.

Η τοποθέτηση επάνω από εστία αερίου δεν επιτρέπεται.

Συστάσεις τοποθέτησης

- Για να είναι δυνατή η ελεύθερη και ανεμπόδιστη εργασία κάτω από τον απορροφητήρα συνιστάται η τήρηση απόστασης τουλάχιστον 650 χιλστ. ακόμη και πάνω από ηλεκτρικές εστίες.
- Κατά την επιλογή του ύψους τοποθέτησης λάβετε υπόψη σας το ύψος του χρήστη. Θα πρέπει να είναι δυνατή η ελεύθερη εργασία του χρήστη δίπλα στην εστία και ο ιδανικός χειρισμός του απορροφητήρα.
- Λάβετε υπόψη σας ότι όσο μεγαλύτερη είναι η απόσταση από την εστία τόσο δυσκολότερα απορροφώνται οι υδρατμοί από τη συσκευή.
- Για να απορροφώνται οι υδρατμοί κατά τον βέλτιστο τρόπο, πρέπει να προσέξετε, ώστε ο απορροφητήρας να τοποθετηθεί στο κέντρο ακριβώς πάνω από την εστία και όχι στο πλάι ή προς τα πίσω.
- Η εστία θα πρέπει κατά το δυνατόν να είναι στενότερη από τον απορροφητήρα ή να έχει το πολύ το ίδιο πλάτος με αυτόν.
- Το μέρος τοποθέτησης θα πρέπει να είναι ελεύθερα προσβάσιμο. Σε περίπτωση που χρειαστεί επισκευή από το service πρέπει ο απορροφητήρας να είναι προσβάσιμος και να μπορεί να ξεμονταριστεί ανεμπόδιστα. Λάβετε υπόψη σας αυτό, π.χ. κατά την τοποθέτηση ντουλαπιών, ραφιών, καλυμμάτων ή διακοσμητικών στοιχείων στον περιβάλλοντα χώρο του απορροφητήρα.

Ηλεκτρική σύνδεση



Αν η εγκατάσταση, οι επισκευές και η συντήρηση δεν γίνουν από ειδικευμένους τεχνικούς, μπορεί να προκληθούν σημαντικοί κίνδυνοι για τον χρήστη, για τους οποίους καμία ευθύνη δεν φέρει ο κατασκευαστής.

Η σύνδεση της συσκευής σας με το ηλεκτρικό δίκτυο επιτρέπεται να γίνει μόνο από εξειδικευμένο ηλεκτρολόγο που γνωρίζει και τηρεί με ακρίβεια τις κατά τόπο ισχύουσες προδιαγραφές καθώς και τις επιπλέον προδιαγραφές της κατά τόπο επιχείρησης παροχής ενέργειας.

Ο απορροφητήρας επιτρέπεται να συνδεθεί μόνο σε ηλεκτρικό δίκτυο που να είναι εγκατεστημένο σύμφωνα με τους κανονισμούς ηλεκτρικής ασφάλειας. Η ηλεκτρική σύνδεση πρέπει να έχει γίνει σύμφωνα με τις προδιαγραφές VDE 0100.

Για μεγαλύτερη ασφάλεια το σωματείο VDE στη σειρά προδιαγραφών DIN VDE 0100 μέρος 739, συνιστά να τοποθετείται στην παροχή ρεύματος των συσκευών ένα ρελέ ασφαλείας για προστασία από διαρροή ρεύματος (FI) με ανοχή διέγερσης 30 mA (DIN VDE 0664).

Στην εγκατάσταση πρέπει να υπάρχει μια διαχωριστική διάταξη για κάθε πόλο. Διατάξεις αποσύνδεσης θεωρούνται οι διακόπτες με άνοιγμα επαφής τουλάχιστον 3 mm. Σε αυτούς συμπεριλαμβάνονται διακόπτες LS, ασφάλειες και ρελέ (EN 60335).

Θα βρείτε τα απαιτούμενα στοιχεία σύνδεσης στην πινακίδα τύπου της συσκευής (βλέπε κεφ. «Εξυπηρέτηση πελατών

Εγκατάσταση

και Εγγύηση»). Ελέγξτε, αν τα στοιχεία αυτά συμφωνούν με την τάση του ηλεκτρικού σας δικτύου.

Η Miele συνιστά:

Εγκαταστήστε κατάλληλες προστατευτικές διατάξεις (επιτηρητές, σταθεροποιητές τάσης, συστήματα αδιάλειπτης τροφοδότησης ισχύος κ.λπ.) στην εσωτερική ηλεκτρική σας εγκατάσταση, ώστε να προλαμβάνεται η πρόκληση ζημιών ή η εμφάνιση ανωμαλιών στη λειτουργία των συσκευών σας.

Για να επισκευαστούν οι βλάβες στη συσκευή σας, τις οποίες δεν μπορείτε να διορθώσετε μόνοι σας, απευθυνθείτε στο κατάστημα από το οποίο αγοράσατε τη συσκευή ή στο Miele Service.

Στην τελευταία σελίδα του παρόντος βιβλίου, θα βρείτε τα τηλέφωνα με τα οποία μπορείτε να επικοινωνήσετε για θέματα Service.

Σε περίπτωση που θα χρειαστεί να ειδοποιήσετε το Miele Service, παρακαλούμε να αναφέρετε τον τύπο και τον αριθμό της συσκευής σας. Τα δύο αυτά στοιχεία βρίσκονται στην πινακίδα τύπου.

Θέση της πινακίδας τύπου

Την πινακίδα τύπου θα βρείτε, αν αφαιρέσετε το φίλτρο λίπους.

Όροι εγγύησης και χρόνος εγγύησης

Ο χρόνος εγγύησης της συσκευής είναι 2 χρόνια.

Περισσότερες πληροφορίες για τους όρους εγγύησης θα βρείτε στο συνοδευτικό έντυπο εγγύησης.

Τεχνικά χαρακτηριστικά

Μοτέρ τουρμπίνας	105 W
Φωτισμός εστίας	10 W
Φωτισμός χώρου	15,4 W
Τιμή σύνδεσης συνολικά	130,4 W
Τάση, συχνότητα	AC 230 V, 50 Hz
Ασφάλεια	10 A
Βάρος	24,6 kg

Μονάδα WLAN

Ζώνη συχνοτήτων	2,400-2,4835 GHz
Μέγιστη ισχύς εκπομπής	< 100 mW

Πρόσθετα εξαρτήματα για τη λειτουργία με ανακύκλωση αέρα

Φίλτρο οσμών DKF 28-R (με δυνατότητα φρεσκαρίσματος)

Φίλτρο αφύγρασης DAEF 28

Δήλωση πιστότητας

Δια της παρούσης η εταιρεία Miele δηλώνει ότι αυτός ο απορροφητήρας ανταποκρίνεται στην οδηγία 2014/53/EU.

Το πλήρες κείμενο της Δήλωσης Πιστότητας της Ευρωπαϊκής Ένωσης είναι διαθέσιμο μέσω internet στις διευθύνσεις που ακολουθούν:

- Προϊόντα, λήψη, στη διεύθυνση www.miele.gr
- Service, ζήτηση πληροφοριών, οδηγίες χρήσης, στη διεύθυνση www.miele.gr/domestic/customer-information-385.htm με εισαγωγή της ονομασίας του προϊόντος ή του αριθμού κατασκευής

Τεχνικά χαρακτηριστικά για απορροφητήρες οικιακής χρήσης

σύμφωνα με κανονισμό (ΕΕ) Αρ. 65/2014 και κανονισμό (ΕΕ) Αρ. 66/2014

MIELE	
Όνομασία μοντέλου/χαρακτηριστικό μοντέλου	DA 7378 D
Ετήσια κατανάλωση ρεύματος (AEC _{απορροφητήρα})	31,6 kWh/έτος
Ενεργειακή κλάση	A+
Δείκτης ενεργειακής απόδοσης (EEI _{απορροφητήρα})	44,8
Υδροδυναμική απόδοση (FDE _{απορροφητήρα})	35,1
Κλάση για την υδροδυναμική απόδοση	
A (ανώτατη απόδοση) έως G (κατώτατη απόδοση)	A
Απόδοση φωτισμού (LE _{απορροφητήρα})	35,0 lx/W
Ενεργειακή κλάση φωτισμού	
A (ανώτατη απόδοση) έως G (κατώτατη απόδοση)	A
Βαθμός λιποδιαχωρισμού	95,1 %
Τάξη για τον βαθμό λιποδιαχωρισμού	
A (ανώτατη απόδοση) έως G (κατώτατη απόδοση)	A
Μετρημένος όγκος ρεύματος αέρα στο βέλτιστο σημείο	328,7 m ³ /h
Ρεύμα αέρα (ελάχιστη ταχύτητα)	240 m ³ /h
Ρεύμα αέρα (μέγιστη ταχύτητα)	440 m ³ /h
Ρεύμα αέρα (εντατική βαθμίδα ή γρήγορη βαθμίδα)	600 m ³ /h
Μέγιστο ρεύμα αέρα (Q _{max})	600 m ³ /h
Μετρημένη πίεση αέρα στο βέλτιστο σημείο	348,0 Pa
Εκπομπές ήχου A αποτίμησης (ελάχιστη ταχύτητα)	53 dB
Εκπομπές ήχου A αποτίμησης (μέγιστη ταχύτητα)	66 dB
Εκπομπές ήχου A αποτίμησης (εντατική ή γρήγορη βαθμίδα)	73 dB
Μετρημένη ηλεκτρική ισχύς εισόδου στο βέλτιστο σημείο	90,3 W
Κατανάλωση ενέργειας σε κατάσταση εκτός λειτουργίας (P _o)	W
Κατανάλωση ενέργειας σε κατάσταση ετοιμότητας (P _s)	0,35 W
Όνομαστική ισχύς συστήματος φωτισμού	10,0 W
Μέση ισχύς φωτισμού του συστήματος φωτισμού στην επιφάνεια εστιών	350 lx
Παράγοντας παράτασης χρόνου λειτουργίας	0,7



ΟΙΚΙΑΚΕΣ ΣΥΣΚΕΥΕΣ

Πλυντήρια-στεγνωτήρια-σιδερωτήρια ρούχων, ηλεκτρικές σκούπες, πλυντήρια πιάτων, ψυγεία, οριζόντιοι καταψύκτες, συντηρητές κρασιών, κουζίνες, εστίες ηλεκτρικές ή αερίου, απορροφητήρες κουζίνας, φούρνοι μικροκυμάτων, φούρνοι ατμού, καφετιέρες.

ΕΠΙΠΛΑ ΚΟΥΖΙΝΑΣ

Συγκροτήματα επίπλων κουζίνας και όλοι οι τύποι εντοιχιζόμενων ηλεκτρικών συσκευών.

ΕΠΑΓΓΕΛΜΑΤΙΚΕΣ ΣΥΣΚΕΥΕΣ

Επαγγελματική φροντίδα ιματισμού: πλυντήρια-στεγνωτήρια-σιδερωτήρια. Πλυντήρια πιάτων, πλυντήρια ποτηριών, ειδικά πλυντήρια για καθαρισμό και απολύμανση ιατροτεχνολογικών προϊόντων και σκευών εργαστηρίων.

ΑΘΗΝΑ
ΚΕΝΤΡΙΚΑ ΓΡΑΦΕΙΑ – ΕΚΘΕΣΗ
Λεωφ. Μεσογείων 257
15451 Ν. Ψυχικό

Υποκ/μα Κύπρου:
MIELE GALLERY
Λεωφ. Γρίβα Διγενή 46
1080 Λευκωσία

801 222 4444 (αστική χρέωση πανελλαδικά)

210 679 4444 (από κινητό)

Fax: 210 679 4400
e-mail: miele@miele.gr
www.miele.gr

Τηλ.: (+357) 22 451 999

Service: 8000 2 999 (χωρίς χρέωση)

Fax: (+357) 22 451 909

Miele & Cie. KG
Carl-Miele-Straße 29
33332 Gütersloh
Germany

DA 7378 D

el-GR

M.-Nr. 11 477 190 / 00