

Οδηγίες χρήσης και τοποθέτησης Ψυγειοκαταψύκτες

























Διαβάστε **οπωσδήποτε** τις οδηγίες χρήσης πριν από την τοποθέτηση - σύνδεση - αρχική λειτουργία.

Έτσι προστατεύετε τον εαυτό σας και αποφεύγετε βλάβες στη συσκευή.

Πίνακας περιεχομένων

Υποδείξεις ασφαλείας.....	5
Προστασία περιβάλλοντος	14
Εξοικονόμηση ενέργειας	15
Περιγραφή συσκευής	17
Εξαρτήματα	19
Συνοδευτικά εξαρτήματα.....	19
Πρόσθετα εξαρτήματα.....	20
Αρχική λειτουργία	22
Πριν από την αρχική λειτουργία	22
Καθαρισμός συσκευής.....	22
Σύνδεση της συσκευής με το ηλεκτρικό ρεύμα	22
Ενεργοποίηση και απενεργοποίηση της συσκευής	23
Οθόνη αφής.....	23
Ενεργοποίηση συσκευής	23
Οθόνη έναρξης	23
Απενεργοποίηση της συσκευής.....	24
Σε περίπτωση μακρόχρονης απουσίας	26
Σωστή θερμοκρασία	27
... στη ζώνη συντήρησης και στη ζώνη PerfectFresh Pro.....	27
Αυτόματη κατανομή θερμοκρασίας (DynaCool)	27
... στην κατάψυξη.....	27
Ένδειξη θερμοκρασίας	28
Ρύθμιση θερμοκρασίας	28
Δυνατότητες ρύθμισης θερμοκρασίας.....	29
Θερμοκρασία στη ζώνη PerfectFresh Pro.....	29
Χρήση εντατικής συντήρησης και εντατικής κατάψυξης	30
Λειτουργία εντατικής συντήρησης ❄	30
Λειτουργία εντατικής κατάψυξης ❄	30
Ενεργοποίηση ή απενεργοποίηση της επιθυμητής λειτουργίας.....	31
Εμφάνιση επιλεγμένης λειτουργίας	31
Συναγερμός θερμοκρασίας και συναγερμός πόρτας	32
Συναγερμός θερμοκρασίας.....	32
Συναγερμός πόρτας	33
Προγραμματισμός άλλων ρυθμίσεων	35
Πίνακας ρυθμίσεων.....	35

Επεξηγήσεις στις εκάστοτε ρυθμίσεις	38
Ενεργοποίηση / Απενεργοποίηση λειτουργίας Party 	38
Ενεργοποίηση/Απενεργοποίηση λειτουργίας Διακοπές 	39
Χρήση χρονομέτρου  (QuickCool Timer).....	40
Ενεργοποίηση / Απενεργοποίηση του κλειδώματος λειτουργίας  	41
Απενεργοποίηση της συσκευής 	42
Ενεργοποίηση / Απενεργοποίηση της λειτουργίας Sabbath 	42
Ρύθμιση χρονικού διαστήματος μέχρι την τοποθέτηση του συναγερμού πόρτας 	44
Αλλαγή της θερμοκρασίας στη ζώνη PerfectFresh Pro  	44
Ενεργοποίηση / Απενεργοποίηση ήχου πλήκτρων  	45
Ρύθμιση / Απενεργοποίηση έντασης προειδοποιητικών και ηχητικών σημάτων 	45
Ρύθμιση φωτεινότητας  οθόνης.....	45
Ρύθμιση μονάδας θερμοκρασίας °C/°F	45
Απενεργοποίηση  εκθεσιακής ρύθμισης.....	45
Επαναφορά των εργοστασιακών ρυθμίσεων 	46
Ζήτηση πληροφοριών 	46
Υπενθύμιση: Αλλαγή φίλτρων οσμών 	46
Υπενθύμιση: καθαρισμός πλέγματος εξαερισμού 	47
Τοποθέτηση τροφίμων στη συντήρηση	48
Διάφορα επίπεδα ψύξης.....	48
Ακατάλληλα για τη συντήρηση	49
Οδηγίες για την αγορά τροφίμων	50
Σωστή τοποθέτηση των τροφίμων	50
Τοποθέτηση τροφίμων στη ζώνη PerfectFresh Pro.....	51
Συρτάρι ξηρού κλίματος 	52
Συρτάρι υγρού κλίματος  ,   	52
Αποτέλεσμα αποθήκευσης στα συρτάρια της ζώνης PerfectFresh Pro.....	54
Εσωτερική διαρρύθμιση συντήρησης.....	56
Μετατόπιση ραφιού πόρτας / ραφιού μπουκαλιών	56
Μετατόπιση ραφιών συντήρησης / ραφιών συντήρησης με φωτισμό	56
Μετατόπιση ραφιού για μπουκάλια.....	56
Αφαίρεση συρταριών της ζώνης PerfectFresh Pro	57
Μετατόπιση φίλτρων οσμών	58
Μετατόπιση στηρίγματος μπουκαλιών και τοποθέτηση.....	58
Κατάψυξη και διατήρηση στην κατάψυξη.....	59
Μέγιστο δυναμικό κατάψυξης.....	59
Τι συμβαίνει όταν καταψύχετε φρέσκα τρόφιμα;.....	59
Αποθήκευση έτοιμων κατεψυγμένων τροφίμων	59

Πίνακας περιεχομένων

Διαδικασία κατάψυξης φρέσκων τροφίμων	60
Απόψυξη κατεψυγμένων	63
Εσωτερική διαρρύθμιση	64
Χρήση εξαρτημάτων	64
Απόψυξη συσκευής	66
Καθαρισμός και περιποίηση	67
Υποδείξεις για το καθαριστικό	67
Προετοιμασία του ψυγείου για τον καθαρισμό	68
Καθαρίζετε τον εσωτερικό χώρο και τα εξαρτήματα	71
Καθαρισμός πορτών συσκευής και πλαϊνών τοιχωμάτων	72
Καθαρισμός πλέγματος εξαερισμού	72
Καθαρισμός φλάντζας πόρτας	73
Αλλαγή φίλτρων οσμών	73
Θέτετε σε λειτουργία τη συσκευή μετά τον καθαρισμό	74
Τι πρέπει να κάνετε, όταν	75
Ανάλυση αιτίας θορύβων	87
Service	88
Επικοινωνία σε περίπτωση βλάβης	88
– ένδειξη συμφωνιών εξουσιοδότησης	88
Βάση δεδομένων EPREL	88
Εγγύηση	88
Εγκατάσταση	89
Οδηγίες τοποθέτησης	89
Τοποθέτηση side-by-side	89
Χώρος τοποθέτησης	90
Αερισμός και εξαερισμός	91
Τοποθέτηση συνοδευτικών διαχωριστήρων τοίχου	92
Περιορισμός γωνίας ανοίγματος της πόρτας συσκευής	92
Τοποθέτηση ψυγείου	95
Εντοιχισμός συσκευής σε μια σειρά επίπλων κουζίνας	96
Διαστάσεις συσκευής	98
Αλλαγή ανοίγματος πόρτας	99
Αφαίρεση της σύνδεσης καλωδίου στον επάνω μεντεσέ	101
Τοποθέτηση σύνδεσης καλωδίου στον επάνω μεντεσέ	114
Ευθυγράμμιση πορτών συσκευής	116
Ηλεκτρική σύνδεση	116

Αυτό το ψυγείο ανταποκρίνεται πλήρως στις ισχύουσες προδιαγραφές ασφαλείας. Ωστόσο, η ακατάλληλη χρήση ενδέχεται να προκαλέσει τραυματισμούς και υλικές ζημιές.

Διαβάστε τις οδηγίες χρήσης και τοποθέτησης προσεκτικά, πριν θέσετε σε λειτουργία το ψυγείο. Περιλαμβάνουν σημαντικές υποδείξεις για την τοποθέτηση, την ασφάλεια, τον χειρισμό και τη συντήρηση. Έτσι προστατεύετε εσάς αλλά και τη συσκευή από οποιαδήποτε βλάβη.

Σύμφωνα με το πρότυπο IEC 60335-1, η εταιρεία Miele τονίζει κατηγορηματικά ότι θα πρέπει οπωσδήποτε να διαβάζετε όλες τις διαθέσιμες πληροφορίες και να τηρείτε τις οδηγίες του κεφαλαίου για την τοποθέτηση του ψυγείου καθώς και τις υποδείξεις ασφαλείας.

Η Miele δεν μπορεί να θεωρηθεί υπεύθυνη για βλάβες που προκύπτουν από τη μη τήρηση αυτών των υποδείξεων.

Φυλάσσετε τις οδηγίες χρήσης και τοποθέτησης και παραδώστε τις σε ενδεχόμενο επόμενο ιδιοκτήτη της συσκευής.

Χρήση σύμφωνα με τους κανονισμούς

► Η συσκευή αυτή είναι κατασκευασμένη μόνο για οικιακή χρήση ή για παρόμοια χρήση σε άλλους χώρους, όπως π.χ.

- σε μαγαζιά, γραφεία και άλλους εργασιακούς χώρους
- σε αγροκτήματα
- από πελάτες σε καλοκαιρινά ενοικιαζόμενα διαμερίσματα ή παρόμοιες εξοχικές εγκαταστάσεις.

Η συσκευή αυτή δεν προορίζεται για χρήση σε εξωτερικούς χώρους.

Υποδείξεις ασφαλείας

▶ Η συσκευή αυτή είναι κατασκευασμένη μόνο για οικιακή χρήση. Χρησιμοποιείται για τη συντήρηση και διατήρηση των τροφίμων στη συντήρηση, τη διατήρηση κατεψυγμένων τροφίμων και την κατάψυξη φρέσκων τροφίμων, καθώς και για την παρασκευή πάγου. Οποιαδήποτε άλλη χρήση δεν επιτρέπεται.

▶ Η ψυκτική συσκευή δεν είναι κατάλληλη για την αποθήκευση και ψύξη φαρμάκων, πλάσματος αίματος, εργαστηριακών δειγμάτων ή παρόμοιων ουσιών ή προϊόντων που αποτελούν τη βάση της οδηγίας περί ιατροτεχνολογικών προϊόντων. Τυχόν καταχρηστική χρήση της ψυκτικής συσκευής μπορεί να προκαλέσει βλάβες στα αποθηκευμένα προϊόντα ή να τα καταστρέψει. Επιπλέον η ψυκτική συσκευή δεν είναι κατάλληλη για λειτουργία σε χώρους όπου υπάρχει κίνδυνος έκρηξης.

Ο κατασκευαστής δεν ευθύνεται για βλάβες που προκύπτουν από λανθασμένους χειρισμούς ή αμέλεια των υποδείξεων ασφαλείας.

▶ Δεν επιτρέπεται η χρήση της συσκευής από άτομα (συμπεριλαμβανομένων των παιδιών), τα οποία λόγω της ψυχικής ή διανοητικής τους κατάστασης, της έλλειψης εμπειρίας ή λόγω άγνοιας δεν είναι σε θέση να τη χειριστούν με ασφάλεια. Επιτρέπεται μόνο υπό την επιτήρηση ή τις οδηγίες ενός άλλου υπεύθυνου ατόμου.

Αυτά τα άτομα επιτρέπεται να χρησιμοποιήσουν τη συσκευή χωρίς επιτήρηση, μόνο όταν τους δοθούν οι κατάλληλες οδηγίες, ώστε να μπορούν να τη χρησιμοποιήσουν με ασφάλεια. Πρέπει να αναγνωρίζουν και να καταλαβαίνουν τους πιθανούς κινδύνους ενός λάθους χειρισμού.

Προστασία για τα παιδιά

▶ Πρέπει να κρατάτε μακριά από τη συσκευή παιδιά κάτω των 8 ετών, εκτός εάν βρίσκονται διαρκώς υπό την επιτήρησή σας.

▶ Η χρήση της συσκευής από παιδιά άνω των οκτώ ετών μπορεί να γίνει, μόνο εφόσον σιγουρευτείτε απόλυτα, ότι έχουν καταλάβει το χειρισμό της και ότι τους έχουν γίνει κατανοητοί οι κίνδυνοι ενός λανθασμένου χειρισμού.

- ▶ Τα παιδιά δεν επιτρέπεται να καθαρίζουν τη συσκευή και να κάνουν εργασίες συντήρησης σε αυτή χωρίς επιτήρηση.
- ▶ Επιτηρείτε πάντα τα παιδιά που παίζουν κοντά στη συσκευή και μην τα αφήνετε ποτέ να παίζουν με αυτή.
- ▶ Κίνδυνος ασφυξίας! Τα παιδιά μπορεί κατά το παιχνίδι να τυλιχτούν στο υλικό συσκευασίας (π.χ. μεμβράνη) ή να το βάλουν στο κεφάλι τους και πάθουν ασφυξία. Κρατάτε τα παιδιά μακριά από τα υλικά συσκευασίας. Κρατάτε το υλικό συσκευασίας μακριά από τα παιδιά.

Τεχνική ασφάλεια

- ▶ Το κύκλωμα ψυκτικού υγρού έχει ελεγχθεί ως προς τη στεγανότητα. Η ψυκτική συσκευή συμμορφώνεται με τις σχετικές διατάξεις ασφαλείας καθώς και με τις ισχύουσες οδηγίες της E.E.



- ▶ Αυτή η συσκευή περιέχει το ψυκτικό μέσο ισοβουτάνιο (R600a), ένα φυσικό αέριο ιδιαίτερα φιλικό προς το περιβάλλον αλλά εύφλεκτο. Το ψυκτικό μέσο δεν βλάπτει τη στιβάδα του όζοντος και δεν αυξάνει το φαινόμενο του θερμοκηπίου.

Η χρήση αυτού του φιλικού προς το περιβάλλον ψυκτικού μέσου προκάλεσε εν μέρει αύξηση των θορύβων λειτουργίας. Εκτός από τους θορύβους λειτουργίας του συμπιεστή μπορεί να προκύψουν θόρυβοι κατά τη ροή σε ολόκληρο το κύκλωμα ψύξης. Τα φαινόμενα αυτά δεν μπορούν δυστυχώς να αποφευχθούν, δεν επηρεάζουν όμως την απόδοση της συσκευής.

Προσέχετε κατά τη μεταφορά και κατά τον εντοιχισμό ή την τοποθέτηση της συσκευής, ώστε να μην προκληθούν ζημιές στα μέρη του κυκλώματος ψύξης. Ψυκτικό μέσο το οποίο ξεχύνεται μπορεί να προκαλέσει τραυματισμούς στα μάτια.

Σε περίπτωση ζημιών:

- Αποφεύγετε ανοιχτή φωτιά ή πηγές καύσης.

Υποδείξεις ασφαλείας

- Αποσυνδέστε τη συσκευή από το ηλεκτρικό δίκτυο.
 - Φρεσκάρετε για λίγα λεπτά τον αέρα στο δωμάτιο όπου βρίσκεται η συσκευή.
 - Ειδοποιήστε το Miele Service.
- ▶ Όσο μεγαλύτερη είναι η ποσότητα ψυκτικού μέσου στο εσωτερικό ενός ψυγείου-συντηρητή, τόσο μεγαλύτερος πρέπει να είναι ο χώρος στον οποίο τοποθετείται η συσκευή. Σε περίπτωση διαρροής σε πολύ μικρούς χώρους υπάρχει ο κίνδυνος να σχηματιστεί εύφλεκτο μείγμα αερίων-αέρα. Ανά 11 g ψυκτικού μέσου αναλογεί ελάχιστος όγκος δωματίου 1 m³. Η ποσότητα του ψυκτικού μέσου αναγράφεται στην πινακίδα τύπου στο εσωτερικό της συσκευής.
- ▶ Πριν από τη σύνδεση της συσκευής, σιγουρευτείτε, ότι τα στοιχεία ηλεκτρικής σύνδεσης (ασφάλεια, τάση και συχνότητα), που αναγράφονται στην πινακίδα τύπου, συμφωνούν με το ηλεκτρικό σας δίκτυο. Αυτά τα στοιχεία πρέπει οπωσδήποτε να συμφωνούν, για να μην προκληθούν βλάβες στη συσκευή. Συγκρίνετε αυτά τα στοιχεία πριν τη σύνδεση. Αν έχετε αμφιβολίες ρωτήστε τον ηλεκτρολόγο σας.
- ▶ Η συσκευή αυτή σας εγγυάται ηλεκτρική ασφάλεια, εφόσον συνδεθεί με σύστημα γείωσης σύμφωνα προς τις ισχύουσες προδιαγραφές. Είναι πολύ σημαντικό, να υπάρχει αυτή η βασική προϋπόθεση ασφαλείας. Σε περίπτωση αμφιβολίας θα πρέπει να ελεγχθεί η ηλεκτρική εγκατάσταση από έναν ειδικό.
- ▶ Η αξιόπιστη και ασφαλής λειτουργία της συσκευής εξασφαλίζεται τότε μόνο, όταν αυτή είναι συνδεδεμένη στο δημόσιο ηλεκτρικό δίκτυο.
- ▶ Αν το καλώδιο παρουσιάσει βλάβη, φροντίστε άμεσα για την αντικατάστασή του με το κατάλληλο καλώδιο από έναν τεχνικό εκπαιδευμένο από τον κατασκευαστή, για να αποφύγετε κάθε κίνδυνο για τον χειριστή.

- ▶ Το πολύπριζο ή η μπαλαντέζα δεν παρέχουν την απαιτούμενη ασφάλεια (κίνδυνος πυρκαγιάς). Μη συνδέετε τη συσκευή μέσω αυτών με το ηλεκτρικό ρεύμα.
- ▶ Αν περάσει υγρασία σε μέρη της συσκευής από τα οποία διέρχεται ηλεκτρικό ρεύμα ή στη σύνδεση με το ηλεκτρικό δίκτυο, αυτό μπορεί να οδηγήσει σε βραχυκύκλωμα. Για τον λόγο αυτόν μη χρησιμοποιείτε τη συσκευή σε μέρη με υγρασία ή σε μέρη όπου χρησιμοποιείται νερό για πλύση (π.χ. σε γκαράζ, πλυσταριό κ.λπ.).
- ▶ Η συσκευή αυτή δεν επιτρέπεται να τοποθετείται και να λειτουργεί σε χώρους που βρίσκονται εν κινήσει (π.χ. πλοία).
- ▶ Βλάβες στη συσκευή μπορεί να θέσουν σε κίνδυνο την ασφάλειά σας. Ελέγχετε τη συσκευή, πριν τον εντοιχισμό της για εξωτερικές ζημιές. Μην θέτετε ποτέ σε λειτουργία μια συσκευή με εμφανείς ζημιές.
- ▶ Αυτό το ψυγείο-συντηρητής δεν είναι κατάλληλο για εντοιχισμό.
- ▶ Σε εργασίες εγκατάστασης και συντήρησης, καθώς και επισκευών πρέπει να αποσυνδέετε τη συσκευή από το ηλεκτρικό ρεύμα. Η συσκευή αποσυνδέεται από το ηλεκτρικό ρεύμα τότε μόνο όταν:
 - κλείνετε τις ασφάλειες στον ηλεκτρικό πίνακα ή
 - ξεβιδώνετε και αφαιρείτε τις βιδωτές ασφάλειες από τον ηλεκτρικό πίνακα ή
 - βγάζετε το φικς της συσκευής από την πρίζα. Για να αποσυνδέσετε μια συσκευή που συνδέεται με καλώδιο και φικς με το ηλεκτρικό δίκτυο, τραβάτε πάντα το φικς από την πρίζα και όχι το καλώδιο.
- ▶ Από λανθασμένη εγκατάσταση, συντήρηση και λανθασμένες επισκευές μπορεί να δημιουργηθούν σημαντικοί κίνδυνοι για το χειριστή. Η εγκατάσταση, οι επισκευές και η συντήρηση ηλεκτρικών συσκευών επιτρέπεται να γίνονται μόνο από τεχνικούς εξουσιοδοτημένους από την εταιρεία Miele.

Υποδείξεις ασφαλείας

- ▶ Κάθε απαίτηση που αφορά την εγγύηση χάνεται, σε περίπτωση που η συσκευή δεν επισκευαστεί από εξουσιοδοτημένο τεχνίτη του Miele Service.
- ▶ Τα εξαρτήματα με βλάβη πρέπει να αντικαθίστανται αποκλειστικά με γνήσια ανταλλακτικά Miele. Μόνο έτσι, μπορεί να εγγυηθεί η Miele ότι η συσκευή θα ανταποκρίνεται πλήρως στις προδιαγραφές ασφαλείας, με τις οποίες έχει κατασκευαστεί.
- ▶ Το συγκεκριμένο ψυγείο-συντηρητής λόγω των ιδιαίτερων απαιτήσεων (π.χ. αναφορικά με τη θερμοκρασία, την υγρασία, τη χημική ανθεκτικότητα, την αντοχή στην τριβή και την ταλάντωση) είναι εξοπλισμένο με μια ειδική λυχνία. Η χρήση της λυχνίας αυτής επιτρέπεται μόνο για τον σκοπό για τον οποίο προορίζεται. Η συγκεκριμένη λυχνία δεν είναι κατάλληλη για τον φωτισμό του χώρου. Η αντικατάσταση επιτρέπεται να εκτελείται μόνο από εξουσιοδοτημένο τεχνικό ή από το service της Miele. Το συγκεκριμένο ψυγείο-συντηρητής διαθέτει φωτεινές πηγές κλάσης ενεργειακής απόδοσης G.

Σωστή χρήση

- ▶ Το ψυγείο είναι κατασκευασμένο για μια ορισμένη ζώνη κλίματος (εύρος θερμοκρασίας περιβάλλοντος), της οποίας τα όρια πρέπει να τηρούνται. Η ζώνη κλίματος αναγράφεται στην πινακίδα τύπου στο εσωτερικό του ψυγείου. Μια χαμηλότερη θερμοκρασία περιβάλλοντος οδηγεί σε μεγαλύτερη διάρκεια παύσης λειτουργίας του συμπιεστή, με αποτέλεσμα το ψυγείο να μην μπορεί να διατηρήσει την απαιτούμενη θερμοκρασία.
- ▶ Οι γρίλιες εξαερισμού της συσκευής δεν πρέπει να καλύπτονται ή να μπλοκάρονται, γιατί έτσι δεν γίνεται σωστή κυκλοφορία του αέρα, αυξάνεται η κατανάλωση ρεύματος και δεν αποκλείεται να προκληθούν βλάβες σε μέρη της συσκευής.

- ▶ Σε περίπτωση που αποθηκεύσετε στη συσκευή ή στην πόρτα της τροφές που περιέχουν λάδι ή άλλες λιπαρές ουσίες, προσέχετε ώστε το λάδι ή το λίπος να μην έρθει σε επαφή με τα πλαστικά μέρη της συσκευής, γιατί μπορεί να δημιουργηθούν ρωγμές στο πλαστικό και να σπάσει.
- ▶ Κίνδυνος φωτιάς και έκρηξης. Μην τοποθετείτε μέσα στη συσκευή εκρηκτικά υλικά ή προϊόντα με εύφλεκτα αέρια (π.χ. σπρέι). Τα εύφλεκτα μείγματα αερίων μπορούν να πάρουν φωτιά από ηλεκτρικά εξαρτήματα.
- ▶ Κίνδυνος έκρηξης. Μην τοποθετείτε και χρησιμοποιείτε ηλεκτρικές συσκευές μέσα στη συσκευή (π.χ. παγωτομηχανές). Μπορεί να δημιουργηθούν σπινθήρες και να προκληθεί έκρηξη.
- ▶ Κίνδυνος τραυματισμού και ζημιάς. Μην αποθηκεύετε στην κατάψυξη μεταλλικά κουτιά ή αεριούχα ποτά και αναψυκτικά, ούτε και ποτά με περιεχόμενο που μπορεί να παγώσει. Μπορεί να προκληθεί έκρηξη.
- ▶ Κίνδυνος τραυματισμού και ζημιάς. Τα μπουκάλια που τοποθετείτε στην κατάψυξη για ταχεία ψύξη πρέπει να τα βγάζετε το αργότερο μετά από μία ώρα. Τα μπουκάλια μπορεί να εκραγούν.
- ▶ Κίνδυνος τραυματισμού. Μην αγγίζετε τα καταψυγμένα και τα μεταλλικά μέρη με υγρά χέρια. Τα χέρια μπορεί να παγώσουν.
- ▶ Κίνδυνος τραυματισμού. Μη βάζετε ποτέ κατευθείαν στο στόμα σας παγάκια ή παγωτό, ιδίως παγωτό τύπου γρανίτα, που μόλις έχετε βγάλει από την κατάψυξη. Υπάρχει κίνδυνος εγκαύματος και τραυματισμού στα χείλια ή στη γλώσσα.
- ▶ Τρόφιμα κατά το ήμισυ ή τελείως αποψυγμένα, δεν πρέπει να τα καταψύχετε πάλι. Καταναλώστε τα όσο το δυνατόν γρηγορότερα, γιατί αλλιώς χάνουν τη θρεπτική τους αξία και καταστρέφονται. Αν τα τρόφιμα αυτά τα μαγειρέψετε, μπορείτε να τα βάλετε εκ νέου στην κατάψυξη.

Υποδείξεις ασφαλείας

▶ Αποφεύγετε να καταναλώνετε τρόφιμα που έχουν διατηρηθεί στην κατάψυξη για μεγάλο χρονικό διάστημα, γιατί διατρέχετε κίνδυνο δηλητηρίασης.

Η διάρκεια διατήρησης των τροφίμων εξαρτάται από πολλούς παράγοντες, π.χ. από το πόσο φρέσκα είναι, από την ποιότητά τους και από τη θερμοκρασία που έχετε ρυθμίσει. Λάβετε υπόψη σας την ημερομηνία λήξης των τροφίμων και διαβάζετε πάντα προσεκτικά τις οδηγίες του κατασκευαστή τροφίμων σχετικά με τη συντήρηση και κατανάλωσή τους!

Εξαρτήματα και ανταλλακτικά

▶ Χρησιμοποιείτε αποκλειστικά γνήσια ανταλλακτικά Miele. Αν χρησιμοποιήσετε εξαρτήματα άλλης μάρκας, χάνετε κάθε δικαίωμα να απαιτήσετε την προστασία και τα πλεονεκτήματα που περιέχονται μέσα στην εγγύηση.

▶ Η Miele σάς παρέχει εγγύηση παράδοσης για λειτουργικά ανταλλακτικά για έως και 15 χρόνια, τουλάχιστον όμως για 10 χρόνια, μετά τη διακοπή της παραγωγής του ψυγείου/ψυγειοκαταψύκτη σας.

Καθαρισμός και περιποίηση

▶ Από γρατζουνιές μπορεί να καταστραφεί η γυάλινη πρόσοψη μιας πόρτας συσκευής. Μη χρησιμοποιείτε για τον καθαρισμό της γυάλινης πρόσοψης δυνατά καθαριστικά, σκληρά σφουγγάρια ή βούρτσες ούτε κοφτερές μεταλλικές ξύστρες.

▶ Μη χρησιμοποιείτε λάδια ή λίπη για τα λάστιχα της πόρτας, γιατί με τον καιρό γίνονται πορώδη.

▶ Ο ατμός μιας συσκευής ατμοκαθαρισμού μπορεί να εισχωρήσει σε ηλεκτρικά μέρη της συσκευής και να προκαλέσει βραχυκύκλωμα. Μη χρησιμοποιείτε σε καμιά περίπτωση συσκευές ατμοκαθαρισμού για τον καθαρισμό της συσκευής.

▶ Αιχμηρά αντικείμενα μπορεί να καταστρέψουν τα ψυκτικά στοιχεία, με κίνδυνο να μην αποδίδεται η κατάλληλη ψύξη. Για τον λόγο αυτόν μη χρησιμοποιείτε αιχμηρά αντικείμενα για

- να αφαιρέσετε στρώματα πάγου,
 - να ξεκολλήσετε παγωμένες θήκες ή τάπερ τροφίμων.
- ▶ Μην τοποθετείτε ποτέ ηλεκτρικές θερμάστρες ή κεριά στη συσκευή για την απόψυξή της. Έτσι καταστρέφεται το πλαστικό.
- ▶ Μη χρησιμοποιείτε σπρέι απόψυξης. Μπορεί να δημιουργήσουν εκρηκτικά αέρια, τα οποία καταστρέφουν τα πλαστικά μέρη. Επίσης μπορεί να είναι επικίνδυνα για την υγεία.

Μεταφορά

- ▶ Μεταφέρετε τη συσκευή πάντα όρθια και μέσα στη συσκευασία της, για να μην προκληθεί ζημιά.
- ▶ Κίνδυνος τραυματισμού και ζημιάς. Μεταφέρετε το ψυγείο με τη βοήθεια ενός 2ου ατόμου, επειδή το βάρος του είναι αρκετά μεγάλο.

Αξιοποίηση της παλιάς σας συσκευής

- ▶ Αχρηστεύετε το κλείστρο της πόρτας της παλιάς συσκευής σας. Έτσι, προφυλάσσετε τα μικρά παιδιά που παίζοντας μπορεί να κλειστούν μέσα και να κινδυνέψει η ζωή τους.
- ▶ Αν πεταχτούν σταγόνες από ψυκτικό υλικό στα μάτια σας, μπορεί να προκαλέσουν τον τραυματισμό τους! Προσέχετε, να μην καταστραφούν μέρη κυκλοφορίας του ψυκτικού υλικού, π.χ.:
- τρυπώντας τις σωληνώσεις κυκλοφορίας του ψυκτικού υλικού στον εξαερωτήρα,
 - λυγίζοντας αγωγούς ή
 - χαράζοντας τις επιστρώσεις επιφανειών.

Προστασία περιβάλλοντος

Αξιοποίηση της συσκευασίας

Η συσκευασία προστατεύει τη συσκευή από τυχόν ζημιές κατά τη μεταφορά της. Τα υλικά συσκευασίας έχουν επιλεγεί με ειδικά κριτήρια, που υποστηρίζουν τον οικολογικό παράγοντα και την τεχνολογία ανακύκλωσης απορριμμάτων.

Αυτά τα υλικά μην τα πετάτε στα σκουπίδια, αλλά στον πιο κοντινό σας χώρο συγκέντρωσης απορριμμάτων προς ανακύκλωση.

Αξιοποίηση της παλιάς συσκευής

Οι ηλεκτρικές και ηλεκτρονικές συσκευές περιέχουν πολλές πολύτιμες πρώτες ύλες. Περιέχουν επίσης συγκεκριμένα υλικά, μείγματα και συστατικά στοιχεία τα οποία ήταν απαραίτητα για τη λειτουργία και την ασφάλειά τους. Στα οικιακά απορρίμματα καθώς και με ακατάλληλη μεταχείριση μπορεί ν' αποτελέσουν κίνδυνο για τη δημόσια υγεία και το περιβάλλον. Σε καμία περίπτωση μην πετάξετε την παλιά συσκευή σας μαζί με τα οικιακά απορρίμματα.

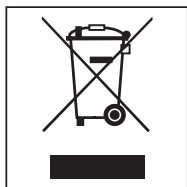

Αντί αυτού χρησιμοποιήστε τους ειδικούς χώρους αποκομιδής για την παράδοση και αξιοποίηση των ηλεκτρικών και ηλεκτρονικών συσκευών που διατίθενται από τον δήμο ή την κοινότητα, από τα εμπορικά καταστήματα ή από την εταιρεία Miele. Για το σβήσιμο οποιωνδήποτε προσωπικών

σας στοιχείων που τυχόν υπάρχουν στην παλιά συσκευή που θα παραδώσετε, είστε εκ του νόμου εσείς οι ίδιοι υπεύθυνοι.

Προσέχετε, ώστε να μην υποστούν ζημιές οι σωληνώσεις της συσκευής σας μέχρι την μεταφορά για την σωστή και φιλική προς το περιβάλλον αποκομιδή της συσκευής.

Έτσι είναι σίγουρο, ότι το ψυκτικό υλικό που περιέχεται στο κύκλωμα ψύξης και το λάδι που υπάρχει στον συμπιεστή δεν θα διαφύγουν ανεξέλεγκτα στο περιβάλλον.

Φροντίστε, ώστε μέχρι την αποκομιδή της συσκευής, αυτή να φυλάσσεται μακριά από μικρά παιδιά. Για να ενημερωθείτε σχετικά με αυτό μπορείτε να ανατρέξετε στο κεφάλαιο «Υποδείξεις ασφαλείας και προειδοποιήσεις» σε αυτές τις οδηγίες χρήσης και τοποθέτησης.

Εξοικονόμηση ενέργειας

	κανονική κατανάλωση ρεύματος	αυξημένη κατανάλωση ρεύματος
Τοποθέτηση / Συντήρηση συσκευής	Σε αεριζόμενους χώρους.	Σε κλειστούς, μη αεριζόμενους χώρους.
	Προστατευμένη από την άμεση ηλιακή ακτινοβολία	Εκτεθειμένη στην ηλιακή ακτινοβολία.
	Όχι κοντά σε μια πηγή θερμότητας (θερμαντικό σώμα, κουζίνα).	Κοντά σε μια πηγή θερμότητας (θερμαντικό σώμα, κουζίνα).
	Σε ιδανική θερμοκρασία περιβάλλοντος, γύρω στους 20°C.	Σε υψηλή θερμοκρασία περιβάλλοντος από 25°C.
	Μην σκεπάζετε τα ανοίγματα εξαερισμού και τα καθαρίζετε τακτικά από τη σκόνη.	Όταν είναι καλυμμένα ήสกονισμένα τα ανοίγματα εξαερισμού.
Ρύθμιση θερμοκρασίας	Συντήρηση 4 έως 5°C	Όσο χαμηλότερη είναι η ρυθμισμένη θερμοκρασία, τόσο υψηλότερη είναι η κατανάλωση ρεύματος!
	Στη ζώνη PerfectFresh Pro, περίπου 0°C	
	Στην κατάψυξη, -18°C	

Εξοικονόμηση ενέργειας

	κανονική κατανάλωση ρεύματος	αυξημένη κατανάλωση ρεύματος
Χρήση	<p>Η διάταξη των συρταριών, των ραφιών συντήρησης και των άλλων ραφιών πρέπει να παραμείνει, όπως κατά την παράδοση της συσκευής.</p>	
	<p>Ανοίγετε την πόρτα μόνο όταν χρειάζεται και μόνο για το συντομότερο δυνατό χρονικό διάστημα. Τοποθετείτε τα τρόφιμα ταξινομημένα κατά είδος.</p>	<p>Το συχνό και μεγάλης διάρκειας άνοιγμα της πόρτας σημαίνει απώλεια ψύξης και εισροή ζεστού αέρα από τον χώρο στη συσκευή. Η συσκευή προσπαθεί να μειώσει τη θερμοκρασία και αυξάνεται η διάρκεια λειτουργίας του συμπιεστή.</p>
	<p>Να έχετε μαζί σας, όταν ψωνίζετε, μια τσάντα-ψυγείο και όταν επιστρέψετε στο σπίτι τοποθετείτε αμέσως τα τρόφιμα στο ψυγείο. Τρόφιμα που βγάλατε από το ψυγείο πρέπει να τα τοποθετήσετε πάλι γρήγορα πίσω στη συσκευή, πριν ζεσταθούν πολύ. Αφήνετε τα ζεστά φαγητά και ροφήματα πρώτα να κρυώσουν εκτός ψυγείου.</p>	<p>Ζεστά φαγητά και τρόφιμα που έχουν θερμανθεί από τη θερμοκρασία περιβάλλοντος μεταφέρουν θερμότητα μέσα στη συσκευή. Η συσκευή προσπαθεί να μειώσει τη θερμοκρασία και αυξάνεται η διάρκεια λειτουργίας του συμπιεστή.</p>
	<p>Τακτοποιείτε τα τρόφιμα αφού τα συσκευάσετε ή τα σκεπάσετε καλά.</p>	<p>Η δημιουργία υδρατμών από την εξάτμιση των υγρών προκαλεί απώλειες ψύξης.</p>
	<p>Για να ξεπαγώσετε τα κατεψυγμένα, τα τοποθετείτε στη συντήρηση.</p>	
	<p>Μην υπερφορτώνετε τα συρτάρια για να κυκλοφορεί ο αέρας.</p>	<p>Μια κακή ροή αέρα προκαλεί απώλειες ψύξης.</p>

Περιγραφή συσκευής

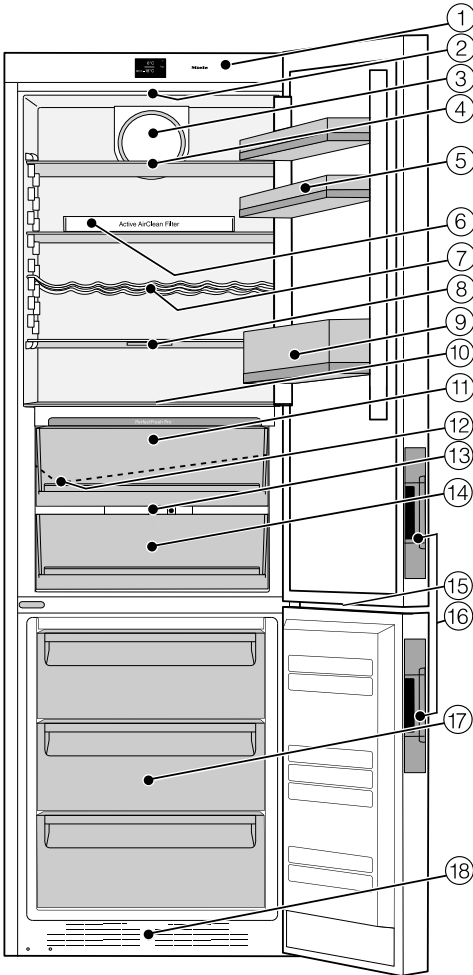

- ⑥ Στήριγμα με φίλτρα ενεργού άνθρακα (Active AirClean)
- ⑦ Ράφι για μπουκάλια
- ⑧ Ράφια συντήρησης με φωτισμό (FlexiLight)
- ⑨ Ράφι μπουκαλιών με στήριγμα μπουκαλιών
- ⑩ Σύστημα πληροφόρησης PerfectFresh Pro
- ⑪ Συρτάρι με ξηρό κλίμα στη ζώνη PerfectFresh Pro
- ⑫ Αυλάκι και άνοιγμα για την έξοδο του νερού απόψυξης
- ⑬ Ρυθμιστής υγρασίας για το συρτάρι με υγρό κλίμα
- ⑭ Συρτάρι με υγρό κλίμα στη ζώνη PerfectFresh Pro
- ⑮ Εσωτερικός φωτισμός κατάψυξη
- ⑯ Λαβή με βοηθητικό εξάρτημα ανοίγματος πόρτας (Click2open)
- ⑰ Συρτάρια κατάψυξης
- ⑱ Πλέγμα εξαερισμού

Αυτή η εικόνα δείχνει ένα μοντέλο συσκευής ως παράδειγμα.

- ① Πίνακας χειρισμού με οθόνη
- ② Εσωτερικός φωτισμός συντήρησης
- ③ Βεντιλατέρ
- ④ Ράφια συντήρησης
- ⑤ Ράφια πόρτας / Αυγοθήκες







Για ευκολότερη τοποθέτηση στην πίσω πλευρά της συσκευής επάνω υπάρχουν λαβές μεταφοράς και κάτω ροδάκια μεταφοράς.

Η ζώνη PerfectFresh Pro πληροί τις απαιτήσεις ενός χώρου συντήρησης σύμφωνα με το EN ISO 15502.







Περιγραφή συσκευής

Σύμβολα στην οθόνη

Χειρισμός

Σύμβολο		Σημασία
	Κατάσταση αναμονής	Ενεργοποίηση ολόκληρης συσκευής, ενεργοποίηση ξεχωριστά της συντήρησης
	Λειτουργία ρυθμίσεων	Προγραμματισμός ρυθμίσεων (βλέπε κεφ. «Προγραμματισμός άλλων ρυθμίσεων»)
	Μείον / συν	Αλλαγή ρύθμισης (π.χ. θερμοκρασία)
		Επιβεβαίωση ρύθμισης
	Βέλος πλοήγησης αριστερά / δεξιά	Πλοηγηθείτε στη λειτουργία ρυθμίσεων για την επιλογή μίας ρύθμισης
	Πίσω	Για να αφήσετε το επίπεδο μενού

Πληροφορία

Σύμβολο		Σημασία
	Κατάσταση αναμονής	Η συσκευή είναι συνδεδεμένη με το ηλεκτρικό ρεύμα, αλλά δεν έχει τεθεί σε λειτουργία. Η συντήρηση έχει τεθεί εκτός λειτουργίας ξεχωριστά.
	Κατάψυξη	Μαρκάρει την ένδειξη θερμοκρασίας της κατάψυξης
	Εντατική συντήρηση (συντήρηση) / Εντατική κατάψυξη (κατάψυξη)	Η λειτουργία μπορεί να επιλεγεί ανάλογα με τη ζώνη ψύξης (βλέπε κεφ. «Χρήση εντατικής συντήρησης και εντατικής κατάψυξης»).
	Συναγερμός θερμοκρασίας	Προειδοποιητικό μήνυμα (βλ. κεφάλαιο «Τι πρέπει να κάνετε, όταν ...», ενότητα «Μηνύματα στην οθόνη»)
	Συναγερμός πόρτας	Προειδοποιητικό μήνυμα (βλ. κεφάλαιο «Τι πρέπει να κάνετε, όταν ...», ενότητα «Μηνύματα στην οθόνη»)
	Διακοπή ρεύματος	Προειδοποιητικό μήνυμα (βλ. κεφάλαιο «Τι πρέπει να κάνετε, όταν ...», ενότητα «Μηνύματα στην οθόνη»)

Συνοδευτικά εξαρτήματα

Στήριγμα μπουκαλιών

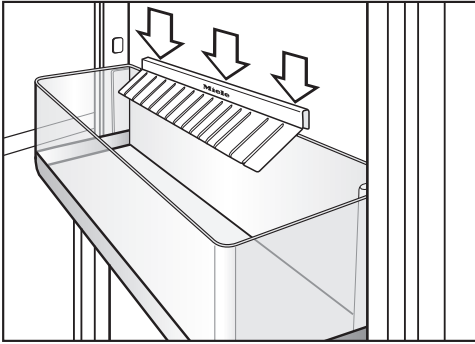

Τα ελάσματα του στηρίγματος μπουκαλιών προεξέχουν από το ράφι των μπουκαλιών και έτσι προσφέρουν καλύτερη στήριξη στα μπουκάλια όταν ανοίγει ή κλείνει η πόρτα της συσκευής.

Ράφι για μπουκάλια

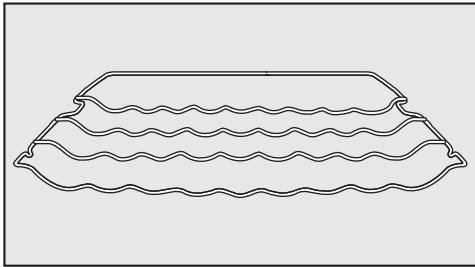

Με το ράφι για μπουκάλια μπορείτε να τοποθετήσετε μπουκάλια οριζόντια στη συντήρηση και έτσι να τα αποθηκεύσετε εξοικονομώντας χώρο.

Το ράφι για μπουκάλια μπορεί να τοποθετηθεί σε διαφορετικά σημεία της συντήρησης.

Αυγοθήκες

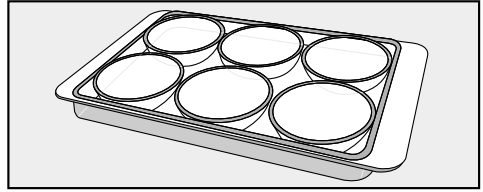

Κουτί για το βούτυρο

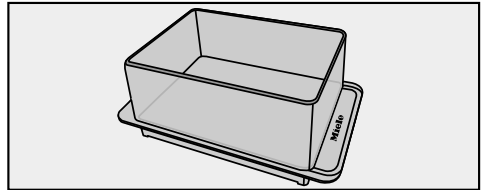

Φίλτρο οσμών με στήριγμα ΚΚΦ-FF (Active AirClean)

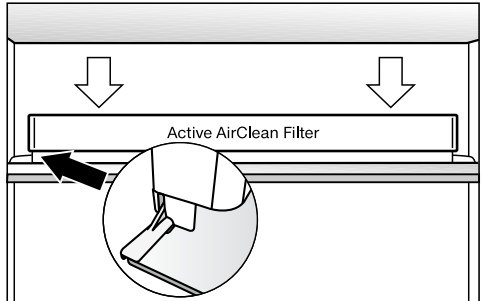

Αυτό το φίλτρο οσμών εξουδετερώνει δυσάρεστες οσμές στη συντήρηση και επομένως φροντίζει για μια καλύτερη ποιότητα αέρα.

Παγοθήκη

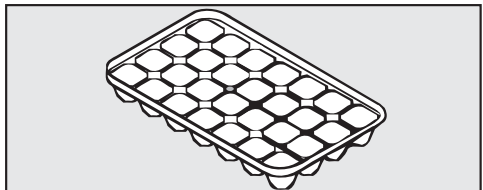

Εξαρτήματα

Ρυθμιστής ανοίγματος πόρτας

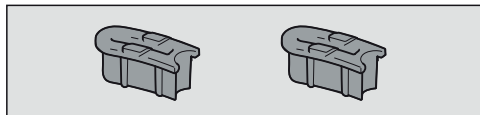

Οι μεντεσέδες πόρτας είναι εκ κατασκευής έτσι ρυθμισμένοι, ώστε η πόρτα συσκευής να μπορεί να ανοίξει έως 115°. Αν κατά το άνοιγμα της πόρτας, υπάρχει ένα γειτονικό τοίχωμα που θα μπορούσε να χτυπήσει η πόρτα, τότε θα πρέπει να περιορίσετε την ακτίνα ανοίγματος της πόρτας στις 90° περίπου.

Παγοκύστη

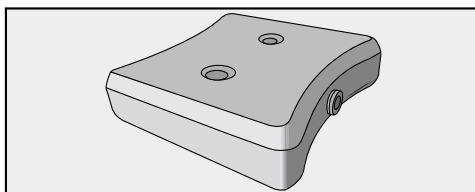

Η παγοκύστη εμποδίζει την απότομη αύξηση της θερμοκρασίας στην κατάψυξη και προστατεύει τα τρόφιμα σε περίπτωση διακοπής ρεύματος. Έτσι μπορείτε να επιμηκύνετε το χρόνο διατήρησης στην κατάψυξη.

Μετά από περίπου 24 ώρες η παγοκύστη έχει αποκτήσει τη μέγιστη απόδοση ψύξης.

Πρόσθετα εξαρτήματα

Εναρμονισμένα με τη συσκευή σας υπάρχουν διαθέσιμα στην γκάμα της Miele βοηθητικά εξαρτήματα και προϊόντα καθαρισμού και περιποίησης.

Πανί από μικροΐνα για όλες τις χρήσεις

Το πανί από μικροΐνα βοηθά να απομακρυνθούν δακτυλικά αποτυπώματα και εύκολη βρωμιά από ανοξειδωτες προσόψεις, πίνακες χειρισμού συσκευών, παράθυρα, έπιπλα, τζάμια αυτοκινήτων, κ.λπ.

Εξοπλισμός MicroCloth

Ο εξοπλισμός MicroCloth αποτελείται από ένα πανί γενικής χρήσης, ένα πανί για γυάλινες επιφάνειες καθώς και ένα πανί γυαλισματος.

Τα πανιά δεν σχίζονται και είναι εξαιρετικά ανθεκτικά. Χάρη στην κατασκευή τους από πολύ λεπτές μικροΐνες διασφαλίζουν εξαιρετική απόδοση καθαρισμού.

Ράφι για μπουκάλια

Στο υπάρχον ράφι για μπουκάλια μπορείτε να τοποθετήσετε κι άλλα ράφια για μπουκάλια στη συντήρηση.

Φίλτρο οσμών με στήριγμα KKF-FF (Active AirClean)

Το φίλτρο οσμών εξουδετερώνει τις δυσάρεστες οσμές στη συντήρηση εξασφαλίζοντας, με αυτόν τον τρόπο, καλύτερη ποιότητα αέρα.

Ανταλλακτικά φίλτρα οσμών KKF-RF (Active AirClean)

Διατίθενται τα κατάλληλα ανταλλακτικά φίλτρα για το στήριγμα. Συνιστάται η αντικατάσταση των φίλτρων οσμών να πραγματοποιείται κάθε 6 μήνες.

Στικ WLAN XKS 3100 W (Miele@Home)

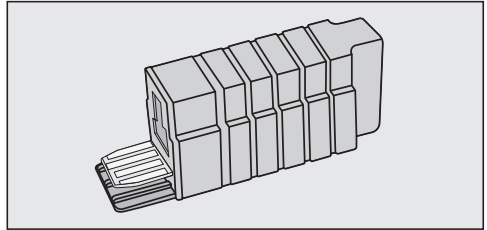

Με το στικάκι WLAN η συσκευή σας μπορεί να επικοινωνήσει και έτσι μπορείτε οποιαδήποτε στιγμή να ανακαλέσετε τα δεδομένα της συσκευής με ένα Smartphone ή Tablet (συστήματα iOS® και Android™).

Για να μπορείτε να χρησιμοποιήσετε την εφαρμογή Miele@mobile ή τις λειτουργίες Miele@home όπως π.χ. την ενεργοποίηση των λειτουργιών Εντατική συντήρηση/Εντατική κατάψυξη, πρέπει να τοποθετηθεί το στικάκι WLAN στο ψυγείο Miele και να συνδεθεί με το δίκτυο WLAN.

Το στικάκι συνοδεύεται από οδηγίες συναρμολόγησης και εγκατάστασης, στις οποίες περιγράφεται η εγκατάσταση του στικ καθώς και η σύνδεση σε ένα δίκτυο WLAN.

Πρόσθετα εξαρτήματα θα βρείτε στο τμήμα ανταλλακτικών της Miele, στα καταστήματα πώλησης προϊόντων Miele ή στο Internet στη διεύθυνση www.miele-shop.gr.

Αρχική λειτουργία

Πριν από την αρχική λειτουργία

Υλικά συσκευασίας

- Απομακρύνετε όλα τα υλικά συσκευασίας από το εσωτερικό.

Αφαίρεση προστατευτικής μεμβράνης

Για προστασία κατά τη μεταφορά της συσκευής οι ανοξείδωτες μετόπες στα ράφια πόρτας και οι ανοξείδωτοι πήχεις στα ράφια συντήρησης καλύπτονται από μια προστατευτική μεμβράνη. Επιπλέον οι πόρτες συσκευής, ενδεχομένως και τα πλαϊνά τοιχώματα, είναι εφοδιασμένα με μια προστατευτική μεμβράνη.

- Αφαιρείτε την προστατευτική μεμβράνη αμέσως μετά την τοποθέτηση και εγκατάσταση.

Καθαρισμός συσκευής

Λάβετε υπόψη σας τις αντίστοιχες υποδείξεις στο κεφάλαιο «Καθαρισμός και περιποίηση».

- Καθαρίζετε το εσωτερικό της συσκευής και τα εξαρτήματα.

Σύνδεση της συσκευής με το ηλεκτρικό ρεύμα

- Συνδέετε τη συσκευή στο ηλεκτρικό ρεύμα, όπως περιγράφεται στο κεφάλαιο «Ηλεκτρική σύνδεση».

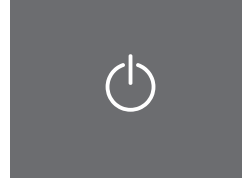

Κατάσταση αναμονής

Στην οθόνη εμφανίζεται .

Ενεργοποίηση και απενεργοποίηση της συσκευής

Οθόνη αφής

Η οθόνη αφής μπορεί να γρατζουνιστεί από μυτερά ή αιχμηρά αντικείμενα, όπως π.χ. μολύβια ή στυλό.

Αγγίζετε την οθόνη αφής μόνο με τα δάχτυλα.

Αν τα δάχτυλά σας είναι κρύα, πιθανώς να μην αντιδράσει η οθόνη αφής.

Ενεργοποίηση συσκευής

Για να αποκτήσει η συσκευή το κατάλληλο επίπεδο ψύξης, αφήνετε πρώτα να περάσουν περίπου 2 ώρες, πριν τοποθετήσετε για πρώτη φορά τα τρόφιμα.

Τοποθεείτε τα τρόφιμα στην κατάψυξη, μόνο όταν η θερμοκρασία πέσει αρκετά (-18°C τουλάχιστον).



Κατάσταση αναμονής

■ Αγγίζετε για ένα σύντομο χρονικό διάστημα το .

Στην οθόνη εμφανίζεται για περίπου 3 δευτερόλεπτα το μήνυμα Miele – καλωσήλατε.

Αν αυτό δεν είναι δυνατό και εμφανίζεται στην οθόνη το , το κλείδωμα λειτουργίας έχει ενεργοποιηθεί (βλέπε κεφ. «Προγραμματισμός άλλων ρυθμίσεων - Ενεργοποίηση / απενεργοποίηση κλειδώματος λειτουργίας - Απασφάλιση κλειδώματος λειτουργίας για σύντομο χρονικό διάστημα»).

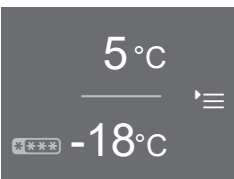

Οθόνη έναρξης

Η ένδειξη αλλάζει στην οθόνη έναρξης.

Ο εσωτερικός φωτισμός ανάβει και γίνεται εντονότερος, μέχρι να επιτευχθεί η μέγιστη φωτεινότητα. Η συσκευή έχει τεθεί σε λειτουργία και ξεκινά να κυκλώνει. Ρυθμίζεται στις προρυθμισμένες θερμοκρασίες:

- Θερμοκρασία στη συντήρηση = 5°C
- Θερμοκρασία στην κατάψυξη = -18°C

Οθόνη έναρξης

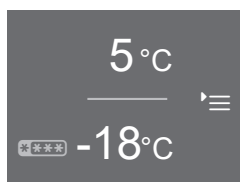

Η οθόνη έναρξης είναι η ένδειξη από την οποία μπορείτε να διεξάγετε όλες τις ρυθμίσεις.

Ενεργοποίηση και απενεργοποίηση της συσκευής

Η οθόνη χωρίζεται γι' αυτόν τον σκοπό σε διάφορα πεδία:

Στο επάνω πεδίο υπάρχει η ένδειξη θερμοκρασίας της συντήρησης.

Με άγγιγμα της ένδειξης θερμοκρασίας μεταβαίνετε στην ένδειξη της συντήρησης. Εδώ μπορείτε να ρυθμίσετε ή να αλλάξετε τη θερμοκρασία (βλ. κεφάλαιο «Η σωστή θερμοκρασία», ενότητα «Ρύθμιση θερμοκρασίας») καθώς και να επιλέξετε τη λειτουργία εντατική συντήρηση  (βλ. κεφάλαιο «Χρήση εντατικής συντήρησης και εντατικής κατάψυξης»).

Στο κάτω πεδίο υπάρχει η ένδειξη θερμοκρασίας της κατάψυξης.

Αυτή η περιοχή επισημαίνεται επίσης με το .

Με άγγιγμα της ένδειξης θερμοκρασίας μεταβαίνετε στην ένδειξη της κατάψυξης. Εδώ μπορείτε να ρυθμίσετε ή να αλλάξετε τη θερμοκρασία καθώς και να επιλέξετε τη λειτουργία εντατικής κατάψυξης  (βλ. κεφάλαιο «Χρήση εντατικής συντήρησης και εντατικής κατάψυξης»).

Στο δεξί πεδίο υπάρχει η λειτουργία ρυθμίσεων .

Με άγγιγμα του συμβόλου  μεταβαίνετε στην ένδειξη της λειτουργίας ρυθμίσεων. Εδώ μπορείτε να επιλέξετε περαιτέρω ρυθμίσεις (βλ. κεφάλαιο «Προγραμματισμός άλλων ρυθμίσεων»).

Απενεργοποίηση της συσκευής

Στη λειτουργία ρυθμίσεων μπορείτε να θέσετε εκτός λειτουργίας τη συσκευή (βλ. κεφάλαιο «Προγραμματισμός άλλων ρυθμίσεων»).

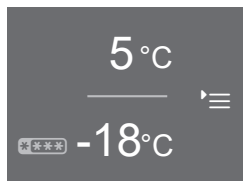

Οθόνη έναρξης

- Αγγίζετε το .

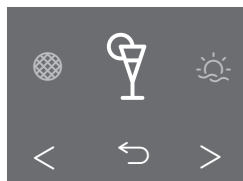

Λειτουργία ρυθμίσεων

- Ξεφυλλίζετε με τα πλήκτρα βέλους < ή > μέχρι να εμφανιστεί το .

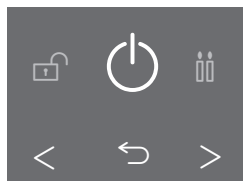

Απενεργοποίηση της συσκευής

- Αγγίζετε το .

Στην οθόνη σβήνει η ένδειξη θερμοκρασίας και ανάβει το .

Ο εσωτερικός φωτισμός της συντήρησης σβήνει, και η ψύξη απενεργοποιείται.

Το  σβήνει μετά από 10 λεπτά περίπου. Η οθόνη σκοτεινιάζει και μεταβαίνει στην οικονομική λειτουργία.

Ενεργοποίηση και απενεργοποίηση της συσκευής

Ξεχωριστή απενεργοποίηση της συντήρησης / της ζώνης PerfectFresh Pro

Μπορείτε να διακόψετε τη λειτουργία της συντήρησης, ενώ η κατάψυξη συνεχίζει να λειτουργεί κανονικά. Η κατάψυξη δεν τίθεται εκτός λειτουργίας ξεχωριστά.

Χρήσιμη συμβουλή: Κατά τη διάρκεια των διακοπών σας συνιστάται η λειτουργία Διακοπές (βλέπε κεφ. «Προγραμματισμός άλλων ρυθμίσεων - Ενεργοποίηση/Απενεργοποίηση λειτουργίας Διακοπές :☼»), αφού η συντήρηση δεν τίθεται εντελώς εκτός λειτουργίας, αλλά λειτουργεί με χαμηλότερη απόδοση ψύξης.

Αν πριν έχετε επιλέξει τις λειτουργίες Party ☼, εντατική συντήρηση ❄, αυτές τίθενται εκτός λειτουργίας αυτόματα.

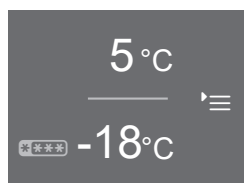

Κατάσταση αναμονής

- Αγγίζετε στην οθόνη την ένδειξη θερμοκρασίας για τη συντήρηση.

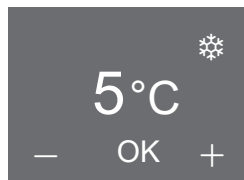

Οθόνη συντήρησης

- Αγγίζετε - ή + μέχρι να εμφανιστεί το ☼.

- Αγγίζετε το OK, για να επιβεβαιώσετε την καταχώρησή σας.

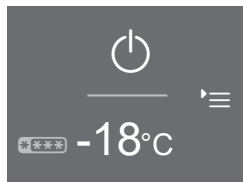

Οθόνη έναρξης - συντήρηση απενεργοποιημένα

Στην οθόνη σβήνει η ένδειξη θερμοκρασίας της συντήρησης και ανάβει το ☼.

Η συντήρηση / η ζώνη PerfectFresh Pro είναι εκτός λειτουργίας. Η θερμοκρασία στην κατάψυξη συνεχίζει να εμφανίζεται. Ο εσωτερικός φωτισμός της συντήρησης σβήνει.

Ενεργοποίηση και απενεργοποίηση της συσκευής

Ενεργοποίηση της συντήρησης / της ζώνης PerfectFresh Pro ξεχωριστά (σε περίπτωση που απενεργοποιήθηκε πριν)

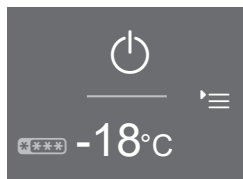

Οθόνη έναρξης - συντήρηση απενεργοποιημένα

- Αγγίζετε το  στο πεδίο για τη συντήρηση.

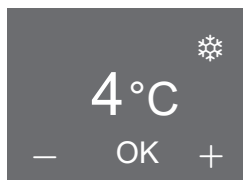

Οθόνη συντήρησης

- Αγγίζετε **-** ή **+** μέχρι να εμφανιστεί 4°C.
- Αγγίζετε το **OK**, για να επιβεβαιώσετε την καταχώρησή σας.

Η συντήρηση / η ζώνη PerfectFresh Pro είναι σε λειτουργία και ξεκινά να κρυώνει. Ρυθμίζεται στη θερμοκρασία που έχει ρυθμιστεί. Με το άνοιγμα της πόρτας της συντήρησης ανάβει ο εσωτερικός φωτισμός.

Σε περίπτωση μακρόχρονης απουσίας

Σε περίπτωση που, λόγω απουσίας, διακόψετε τη λειτουργία της συσκευής και δεν την καθαρίσετε, υπάρχει κίνδυνος, αν αφήσετε κλειστή την πόρτα της, να δημιουργηθούν σημεία με μούχλα στο εσωτερικό της. Καθαρίζετε οπωσδήποτε τη συσκευή.

Αν πρόκειται να μην χρησιμοποιήσετε τη συσκευή για μεγαλύτερο χρονικό διάστημα, τότε λάβετε υπόψη τα εξής:

- Απενεργοποιείτε τη συσκευή.
- Βγάλτε το φις από την πρίζα ή κλείστε την ασφάλεια στον ηλεκτρικό πίνακα.
- Καθαρίζετε τη συσκευή και την αφήνετε ανοιχτή, για να αεριστεί επαρκώς και να αποφύγετε τη δημιουργία οσμών.

Λάβετε υπόψη σας ακόμη τις τελευταίες δύο υποδείξεις, όταν θέτετε εκτός λειτουργίας ξεχωριστά τη συντήρηση για ένα μεγαλύτερο χρονικό διάστημα.

Η σωστή ρύθμιση θερμοκρασίας είναι πολύ σημαντική για τη διατήρηση των τροφίμων. Οι διάφοροι μικροοργανισμοί καταστρέφουν γρήγορα τα τρόφιμα, γεγονός που μπορεί να εμποδιστεί ή να ξεκινήσει πολύ αργότερα, ρυθμίζοντας τη σωστή θερμοκρασία. Η θερμοκρασία επιδρά στην ταχύτητα ανάπτυξης των μικροοργανισμών. Η μειωμένη θερμοκρασία καθυστερεί αυτή τη διαδικασία.

Η θερμοκρασία στη συσκευή αυξάνεται:

- όσο πιο συχνά και για όσο μεγαλύτερο χρονικό διάστημα ανοίγεται την πόρτα της συσκευής
- όσο περισσότερα τρόφιμα τοποθετείτε σε αυτή
- όσο πιο ζεστά είναι τα φρέσκα τρόφιμα που τοποθετείτε
- όσο μεγαλύτερη είναι η θερμοκρασία περιβάλλοντος στο χώρο της ψυκτικής συσκευής. Η συσκευή αυτή είναι κατασκευασμένη για μια ορισμένη κατηγορία κλίματος (θερμοκρασία περιβάλλοντος), της οποίας τα όρια πρέπει να τηρούνται.

... στη ζώνη συντήρησης και στη ζώνη PerfectFresh Pro

Στη ζώνη συντήρησης συστήνουμε μια θερμοκρασία **4°C**.

Στη ζώνη PerfectFresh Pro η θερμοκρασία ρυθμίζεται αυτόματα και κυμαίνεται μεταξύ **0 και 3°C**.

Αυτόματη κατανομή θερμοκρασίας (DynaCool)

Με την έναρξη λειτουργίας της ψύξης συντήρησης, τίθεται αυτομάτως σε λειτουργία και το βεντιλατέρ. Με το βεντιλατέρ επιτυγχάνεται η ομοιόμορφη κατανομή του ψυχρού αέρα στη συντήρηση, έτσι ώστε όλα τα τρόφιμα να δέχονται περίπου τον ίδιο βαθμό ψύξης.

... στην κατάψυξη

Για την κατάψυξη των φρέσκων τροφίμων και για τη μακρόχρονη διατήρησή τους είναι απαραίτητη μια θερμοκρασία **-18°C**. Στη θερμοκρασία αυτή, η ανάπτυξη των μικροοργανισμών περιορίζεται στο ελάχιστο. Όταν η θερμοκρασία ανέβει πάνω από **-10°C**, αρχίζει η αλλοίωση από τους μικροοργανισμούς και ο χρόνος διατήρησης των τροφίμων μειώνεται. Για το λόγο αυτό, τρόφιμα κατά το ήμισυ ή τελείως αποψυγμένα, επιτρέπεται να καταψύχονται πάλι, μόνο μετά το μαγείρεμά τους (βράσιμο ή ψήσιμο). Οι υψηλές θερμοκρασίες, που αναπτύσσονται κατά το μαγείρεμα, σκοτώνουν τους περισσότερους μικροοργανισμούς.

Σωστή θερμοκρασία

Ένδειξη θερμοκρασίας

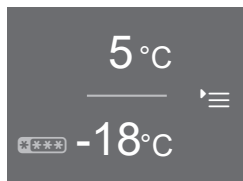

Οθόνη έναρξης

Στην οθόνη η άνω ένδειξη θερμοκρασίας δείχνει σε φυσιολογική λειτουργία τη **μέση, πραγματική θερμοκρασία συντήρησης** και η κάτω ένδειξη τη **χαμηλότερη θερμοκρασία στην κατάψυξη**, που επικρατεί τη συγκεκριμένη στιγμή στη συσκευή.

Ανάλογα με τη θερμοκρασία περιβάλλοντος και τη ρύθμιση, ίσως χρειαστούν μερικές ώρες ωστόσο επιτευχθούν και εμφανιστούν σταθερά οι επιθυμητές θερμοκρασίες.

Ρύθμιση θερμοκρασίας

Η θερμοκρασία στη συντήρηση και στην κατάψυξη μπορεί να ρυθμιστεί ξεχωριστά.

- Αγγίζετε στην οθόνη την ένδειξη θερμοκρασίας του επιπέδου ψύξης, του οποίου τη θερμοκρασία θέλετε να ρυθμίσετε.

Εμφανίζεται η θερμοκρασία που ρυθμίστηκε πριν.

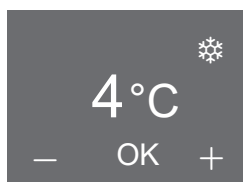

Οθόνη συντήρησης

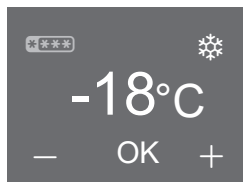

Οθόνη κατάψυξης

- Ρυθμίζετε μια ψυχρότερη ή θερμότερη θερμοκρασία με το — και το +.

- Αγγίζετε απευθείας μετά τη ρύθμιση θερμοκρασίας το OK, για να επιβεβαιώσετε την καταχώρησή σας.
- Ή περιμένετε μετά το τελευταίο πάτημα πλήκτρου περίπου 8 δευτερόλεπτα. Η θερμοκρασία γίνεται τότε αυτόματα αποδεκτή.

Χρήσιμη συμβουλή: Η νέα ρυθμισμένη θερμοκρασία επιβεβαιώνεται και γίνεται αποδεκτή και μέσω του κλεισίματος της πόρτας συσκευής.

Στη συνέχεια η ένδειξη θερμοκρασίας αλλάζει στην πραγματική τιμή θερμοκρασίας, η οποία επικρατεί αυτή τη στιγμή στη συσκευή.

Δυνατότητες ρύθμισης θερμοκρασίας

- Η θερμοκρασία στη συντήρηση μπορεί να ρυθμιστεί από 3°C έως 9°C.
- Η θερμοκρασία στην κατάψυξη μπορεί να ρυθμιστεί από -15°C έως -26°C.

Χρήσιμη συμβουλή: Εάν ρυθμίσετε μία διαφορετική θερμοκρασία, τότε ελέγχετε την ένδειξη θερμοκρασίας **μετά από περίπου 6 ώρες σε περίπτωση που η συσκευή δεν είναι πολύ γεμάτη και μετά από περ. 24 ώρες σε περίπτωση που η συσκευή είναι πολύ γεμάτη.** Μόνο τότε επιτυγχάνεται η πραγματική θερμοκρασία.

- Εάν μετά από αυτό το χρονικό διάστημα η θερμοκρασία είναι πολύ υψηλή ή πολύ χαμηλή, ρυθμίζετε εκ νέου τη θερμοκρασία.

Θερμοκρασία στη ζώνη PerfectFresh Pro

Στη ζώνη PerfectFresh Pro η θερμοκρασία διατηρείται αυτόματα στους 0 έως 3°C. Αν όμως επιθυμείτε μια μεγαλύτερη ή μικρότερη θερμοκρασία, μπορείτε να την αλλάξετε ως ένα περιορισμένο βαθμό.

Χρήσιμη συμβουλή: Αν θέλετε, π.χ. να αποθηκεύσετε ένα ιδιαίτερα ευαίσθητο ψάρι, μπορείτε να επιλέξετε μια χαμηλότερη ρύθμιση. Μια λίγο υψηλότερη θερμοκρασία είναι πιο ευχάριστη, όταν θέλετε, π.χ. να αποθηκεύσετε τρόφιμα έτοιμα προς κατανάλωση.

Το πώς θα αλλάξετε τη θερμοκρασία στη ζώνη PerfectFresh Pro, περιγράφεται στο κεφ. «Προγραμματισμός άλλων ρυθμίσεων - Αλλαγή της θερμοκρασίας στη ζώνη PerfectFresh Pro ».

Χρήση εντατικής συντήρησης και εντατικής κατάψυξης

Ανάλογα με το επίπεδο ψύξης μπορείτε να ενεργοποιήσετε τη λειτουργία που ακολουθεί.

- **Συντήρηση**
Εντατική συντήρηση ❄️
- **Κατάψυξη**
Εντατική κατάψυξη ❄️

Λειτουργία εντατικής συντήρησης ❄️

Με τη λειτουργία της εντατικής συντήρησης η ψύξη στον χώρο συντήρησης μειώνεται πολύ γρήγορα στο ψυχρότερο επίπεδο (ανάλογα πάντα με τη θερμοκρασία περιβάλλοντος).

Χρήσιμη συμβουλή: Συνιστάται ιδιαίτερα, όταν τοποθετείτε μεγάλη ποσότητα φρέσκων τροφίμων ή ροφημάτων, που θέλετε να κρυώσουν το συντομότερο δυνατόν.

Μόλις τεθεί σε λειτουργία η εντατική συντήρηση, η συσκευή λειτουργεί με τη μέγιστη δυνατή ψύξη και η θερμοκρασία πέφτει.

Η λειτουργία διακόπτεται αυτόματα μετά από 12 ώρες περίπου.

Χρήσιμη συμβουλή: Για οικονομία ρεύματος, μπορείτε επίσης να διακόψετε έγκαιρα την εντατική συντήρηση, μόλις διαπιστώσετε ότι τα τρόφιμα ή τα ροφήματα έχουν αποκτήσει ικανοποιητική ψύξη.

Μετά την απενεργοποίηση της εντατικής συντήρησης η συσκευή λειτουργεί πάλι με φυσιολογική απόδοση ψύξης.

Λειτουργία εντατικής κατάψυξης ❄️

Για να καταψυχθούν σωστά τα τρόφιμα, πρέπει, πριν καταψύξετε φρέσκα τρόφιμα, να ενεργοποιήσετε τη λειτουργία εντατικής κατάψυξης. Έτσι, τα τρόφιμα καταψύχονται γρήγορα μέχρι τον πυρήνα τους και διατηρούν τη διατροφική τους αξία, τις βιταμίνες, την εμφάνιση και τη γεύση τους.

Εξαιρέσεις:

- Όταν τοποθετείτε τρόφιμα ήδη κατεψυγμένα.
- Όταν τοποθετείτε τρόφιμα μόνο μέχρι 1 κιλό ημερησίως.

Η λειτουργία εντατικής κατάψυξης πρέπει να ενεργοποιηθεί **6 ώρες πριν την τοποθέτηση** των τροφίμων που θα καταψυχθούν.

Αν θέλετε να εκμεταλλευτείτε το **μέγιστο δυναμικό κατάψυξης, πρέπει 24 ώρες πριν από την τοποθέτηση των τροφίμων** να θέσετε σε λειτουργία την εντατική κατάψυξη!

Μόλις τεθεί σε λειτουργία η εντατική κατάψυξη, η συσκευή λειτουργεί με τη μέγιστη δυνατή ψύξη και η θερμοκρασία πέφτει.

Η λειτουργία εντατικής κατάψυξης απενεργοποιείται αυτόματα μετά από περίπου 65 ώρες. Η διάρκεια μέχρι την απενεργοποίηση της λειτουργίας εξαρτάται από την ποσότητα των φρέσκων τοποθετημένων τροφίμων.

Χρήση εντατικής συντήρησης και εντατικής κατάψυξης

Χρήσιμη συμβουλή: Για λόγους οικονομίας ηλεκτρικού ρεύματος, μπορείτε να διακόψετε νωρίτερα τη λειτουργία εντατικής κατάψυξης, μόλις επιτευχθεί μια **σταθερή** θερμοκρασία κατάψυξης τουλάχιστον -18°C . Ελέγχετε τη θερμοκρασία στην κατάψυξη.

Μετά την απενεργοποίηση της εντατικής κατάψυξης η συσκευή λειτουργεί πάλι με φυσιολογική απόδοση ψύξης.

Ενεργοποίηση ή απενεργοποίηση της επιθυμητής λειτουργίας

- Αγγίζετε στην οθόνη την ένδειξη θερμοκρασίας του επιθυμητού επιπέδου ψύξης.

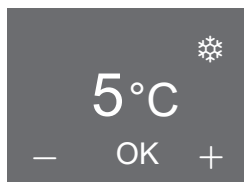

Οθόνη συντήρησης – Εντατική συντήρηση

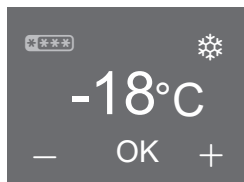

Οθόνη κατάψυξης – Εντατική κατάψυξη

Στην οθόνη εμφανίζονται η επίκαιρη θερμοκρασία και το ❄️.

- Αγγίζετε το ❄️.
 - Το σύμβολο χρωματίζεται πορτοκαλί, η λειτουργία έχει επιλεγεί.
 - Το σύμβολο γίνεται λευκό, η λειτουργία έχει ακυρωθεί.
- Αγγίζετε το OK, για να επιβεβαιώσετε την καταχώρησή σας.
- Ή περιμένετε περίπου 8 δευτερόλεπτα μετά το τελευταίο πάτημα πλήκτρου. Η καταχώρηση γίνεται τότε αυτόματα αποδεκτή.

Η λειτουργία εντατικής συντήρησης και εντατικής κατάψυξης είναι ενεργοποιημένη ή απενεργοποιημένη.

Οι ενεργοποιημένες λειτουργίες **δεν** εμφανίζονται στην οθόνη έναρξης.

Μετά από διακοπή ρεύματος απενεργοποιείται μια λειτουργία που ενεργοποιήθηκε πριν.

Εμφάνιση επιλεγμένης λειτουργίας

- Αγγίζετε στην οθόνη την ένδειξη θερμοκρασίας του αντίστοιχου επιπέδου ψύξης.

Στην οθόνη εμφανίζεται η επίκαιρη θερμοκρασία. Το σύμβολο της επιλεγμένης λειτουργίας ανάβει πορτοκαλί.

Συναγερμός θερμοκρασίας και συναγερμός πόρτας

Η συσκευή είναι εξοπλισμένη με ένα σύστημα συναγερμού με βομβητή, για να ελέγχετε μια τυχόν ανεξέλεγκτη αύξηση της θερμοκρασίας στην κατάψυξη και για να αποφεύγετε την άσκοπη κατανάλωση ενέργειας, σε περίπτωση που ξεχάσετε τις πόρτες της συσκευής ανοιχτές.

Συναγερμός θερμοκρασίας

 Κίνδυνος για την υγεία από την κατανάλωση αλλοιωμένων τροφίμων. Αν η θερμοκρασία κατάψυξης εμφανίζει για μεγάλο διάστημα μια θερμοκρασία θερμότερη από -18°C , τα κατεψυγμένα μπορεί να έχουν αρχίσει να ξεπαγώνουν. Έτσι η διάρκεια ζωής των τροφίμων μειώνεται. Ελέγχετε, αν τα κατεψυγμένα έχουν ξεπαγώσει ή έχουν αρχίσει να ξεπαγώνουν. Αν συμβαίνει αυτό, πρέπει να καταναλώσετε τα τρόφιμα, το συντομότερο δυνατό ή διαφορετικά να τα μαγειρέψετε ή να τα ψήσετε πριν τα τοποθετήσετε και πάλι στην κατάψυξη.

Αν η θερμοκρασία κατάψυξης αυξηθεί σε μεγάλο βαθμό, στην ένδειξη θερμοκρασίας της κατάψυξης εμφανίζεται το  να ανάβει κόκκινο.

Επιπλέον ηχεί ένας προειδοποιητικός ήχος μέχρι να λήξει η κατάσταση συναγερμού ή να απενεργοποιηθεί εκ των προτέρων ο προειδοποιητικός ήχος.

Το επίπεδο θερμοκρασίας που αναγνωρίζει η συσκευή ως πολύ υψηλό, εξαρτάται πάντα από τη θερμοκρασία που έχετε ρυθμίσει.

Η ένδειξη του συναγερμού θερμοκρασίας εμφανίζεται μόνο στην οθόνη έναρξης και όχι κατά τη διάρκεια μιας ρύθμισης.

Ένας συναγερμός θερμοκρασίας εμφανίζεται πριν από έναν συναγερμό πόρτας.

Οπτικό και ηχητικό σήμα μπορεί να υπάρξει επίσης π.χ.,

- θέτετε σε λειτουργία τη συσκευή και η θερμοκρασία στο εσωτερικό της παρουσιάζει έντονη απόκλιση από αυτήν που έχετε ρυθμίσει.
- ταξινομείτε και αφαιρείτε κατεψυγμένα, έτσι εισρέει πολύς θερμός αέρας από τον χώρο μέσα στη συσκευή.
- καταψύχετε μεγάλες ποσότητες φρέσκων τροφίμων.
- καταψύχετε θερμά, φρέσκα τρόφιμα.
- προέκυψε διακοπή ρεύματος.
- Η συσκευή παρουσιάζει βλάβη.

Μόλις η κατάσταση συναγερμού τερματιστεί, σταματά να ηχεί ο βομβητής και το  σβήνει.

Έγκαιρη διακοπή ήχου του βομβητή και ζήτηση θερμότερης θερμοκρασίας

Σε περίπτωση που σας ενοχλεί ο βομβητής, μπορείτε να τον απενεργοποιήσετε εκ των προτέρων. Ομοίως μπορείτε να ζητήσετε την υψηλότερη θερμοκρασία, η οποία επικρατούσε στην κατάψυξη.

■ Αγγίζετε το  .

Το μήνυμα βλάβης επιβεβαιώθηκε, και ο βομβητής σταματά να ηχεί. Στην οθόνη εμφανίζεται η οθόνη έναρξης: Στην ένδειξη θερμοκρασίας της κατάψυξης εμφανίζεται να αναβοσβήνει για περίπου 1 λεπτό η υψηλότερη θερμοκρασία, η οποία επικρατούσε μέχρι τώρα στην κατάψυξη. Στη συνέχεια αλλάζει η ένδειξη θερμοκρασίας στην επίκαιρη θερμοκρασία στην κατάψυξη.



Μπορείτε από πριν να εγκαταλείψετε την ένδειξη θερμοκρασίας που αναβοσβήνει:

■ Αγγίζετε την ένδειξη θερμοκρασίας στην κατάψυξη.



Η υψηλότερη θερμοκρασία που αναβοσβήνει διαγράφεται. Μετά εμφανίζεται στην ένδειξη θερμοκρασίας και πάλι η πραγματική θερμοκρασία κατάψυξης εκείνη τη στιγμή.

Συναγερμός πόρτας

Η συσκευή είναι εξοπλισμένη με ένα σύστημα συναγερμού με βομβητή, για να αποφεύγετε την άσκοπη κατανάλωση ενέργειας, σε περίπτωση που έμειναν οι πόρτες της συσκευής ανοιχτές, και για να προστατευτούν από τη θερμότητα τα τρόφιμα που έχετε τοποθετήσει στο ψυγείο.

Όταν η πόρτα συσκευής μένει ανοιχτή για μεγαλύτερο χρονικό διάστημα, στην ένδειξη θερμοκρασίας εμφανίζεται το   φωτιζόμενο κίτρινο. Επιπλέον ακούγεται ένας προειδοποιητικός ήχος.

Το χρονικό διάστημα μέχρι να ξεκινήσει ο συναγερμός πόρτας εξαρτάται από την επιλεγμένη ρύθμιση (εργοστασιακή ρύθμιση = 1 λεπτό) και μπορεί να αλλάξει (βλέπε κεφ. «Προγραμματισμός άλλων ρυθμίσεων», ενότητα «Αλλαγή χρονικού διαστήματος μέχρι την τοποθέτηση του συναγερμού πόρτας»). Ο συναγερμός πόρτας μπορεί να απενεργοποιηθεί (βλέπε κεφ. «Προγραμματισμός άλλων ρυθμίσεων», ενότητα «Ρύθμιση / Απενεργοποίηση έντασης προειδοποιητικών και ηχητικών σημάτων»).

Μόλις κλείσετε την πόρτα, σταματά να ηχεί ο βομβητής και σβήνει στην οθόνη το  .

Συναγερμός θερμοκρασίας και συναγερμός πόρτας

Η ένδειξη του συναγερμού πόρτας εμφανίζεται μόνο στην οθόνη έναρξης.

Ενώ βρίσκεστε στη λειτουργία ρυθμίσεων, ο συναγερμός πόρτας συγκρατείται αυτόματα: Δεν εμφανίζεται κανένα σύμβολο, και δεν ηχεί κάποιος βομβητής.

Σε περίπτωση που δεν ακούγεται κάποιος βομβητής, αν και υπάρχει συναγερμός πόρτας, ο βομβητής απενεργοποιήθηκε στη λειτουργία ρυθμίσεων (βλέπε κεφ. «Προγραμματισμός άλλων ρυθμίσεων» ενότητα «Ρύθμιση / Απενεργοποίηση έντασης προειδοποιητικών και ηχητικών σημάτων»).

Έγκαιρη διακοπή συναγερμού πόρτας

Σε περίπτωση που σας ενοχλεί ο βομβητής, μπορείτε να τον απενεργοποιήσετε έγκαιρα.











■ Αγγίζετε το .

Στην ένδειξη θερμοκρασίας εμφανίζεται η πραγματική στιγμιαία θερμοκρασία. Ο βομβητής παύει να ηχεί.







Προγραμματισμός άλλων ρυθμίσεων

Πίνακας ρυθμίσεων

Οι παρακάτω ρυθμίσεις μπορούν να ενεργοποιηθούν ή να αλλάξουν. Οι ρυθμίσεις που υπάρχουν εκ κατασκευής παρουσιάζονται στον πίνακα με **έντονη γραφή** ή ως μαρκαρισμένη βαθμίδα στο διάγραμμα στοιχείων.

Ρύθμιση		Επιλογή / Εργοστασιακή ρύθμιση
	Ενεργοποίηση/Απενεργοποίηση της λειτουργίας πάρτυ	Ενεργό (πορτοκαλί σύμβολο) / Μη ενεργό
	Ενεργοποίηση/Απενεργοποίηση της λειτουργίας διακοπών	Ενεργό (πορτοκαλί σύμβολο) / Μη ενεργό
	Χρήση χρονομέτρου (QuickCool Timer)	0:00–9:59 ώρες:λεπτά
	Ενεργοποίηση / Απενεργοποίηση του κλειδώματος λειτουργίας	Ενεργό/ Μη ενεργό
	Απενεργοποίηση της συσκευής	OK
	Ενεργοποίηση / Απενεργοποίηση της λειτουργίας Sabbath	Ενεργό (πορτοκαλί σύμβολο) / Μη ενεργό
	Αλλαγή χρονικού διαστήματος μέχρι την τοποθέτηση του συναγερμού πόρτας	Βαθμίδα 1-7 (βαθμίδα 1 = 30 δευτ.) ■◆===== (βαθμίδα 2 = 1 λεπτό)
	Αλλαγή της θερμοκρασίας στη ζώνη PerfectFresh Pro	Τιμή 1 - 9 5
	Ρυθμίσεις συστήματος Miele@home (Εμφανείς μόνο σε τοποθετημένο στικ WLAN)	Περαιτέρω δυνατότητες ρύθμισης περιγράφονται στις οδηγίες τοποθέτησης και εγκατάστασης που συνοδεύουν το στικ.
	Ενεργοποίηση / Απενεργοποίηση ήχου πλήκτρων	Ενεργό /Μη ενεργό
	Ρύθμιση / Απενεργοποίηση έντασης προειδοποιητικών και ηχητικών σημάτων	μη ενεργό - βαθμίδα 7 ■■■■◆=====

Προγραμματισμός άλλων ρυθμίσεων

	Ρύθμιση φωτεινότητας οθόνης	Βαθμίδα 1–7 
°C	Μετατροπή μονάδας θερμοκρασίας	°C/°F
	Λειτουργία έκθεσης (ορατή μόνο όταν ενεργοποιημένη)	Μη ενεργό
	Επαναφορά των εργοστασιακών ρυθμίσεων	
i	Ζήτηση πληροφοριών για τη συσκευή ψύξης	Ενδείξεις (σημαντικές για την αναφορά μιας βλάβης στο Miele Service)
	Υπενθύμιση: αλλαγή φίλτρων οσμών	Ενεργό (πορτοκαλί σύμβολο) / Μη ενεργό
	Υπενθύμιση: καθαρίστε πλέγμα εξαερισμού	Ενεργό (πορτοκαλί σύμβολο) / Μη ενεργό

Προγραμματισμός άλλων ρυθμίσεων

Στη λειτουργία ρυθμίσεων \equiv μπορείτε να κάνετε συγκεκριμένες ρυθμίσεις καθώς και να επιλέξετε επιθυμητές λειτουργίες και επομένως να προσαρμόσετε τη συσκευή σας στις καθημερινές σας συνήθειες.

Περαιτέρω διευκρινίσεις και πληροφορίες γι' αυτές τις ρυθμίσεις θα βρείτε στις επόμενες σελίδες.

Ενώ βρίσκεστε στη λειτουργία ρυθμίσεων, ο συναγερμός πόρτας ή ένα άλλο μήνυμα προειδοποίησης συγκρατούνται αυτόματα: Δεν εμφανίζεται κανένα σύμβολο, και δεν ηχεί κάποιος βομβητής. Εξάιρεση: Σε μια βλάβη συσκευής (F+ψηφία) η λειτουργία ρυθμίσεων εγκαταλείπεται αμέσως. Ο κωδικός βλάβης εμφανίζεται στην οθόνη και ηχεί ένας βομβητής (βλέπε κεφ. «Τι πρέπει να κάνετε, όταν ...», ενότητα «Μηνύματα στην οθόνη»).

Επιλογή επιθυμητής ρύθμισης

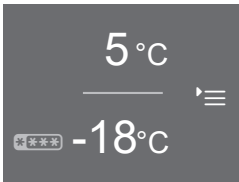

Οθόνη έναρξης

■ Αγγίζετε το \equiv .

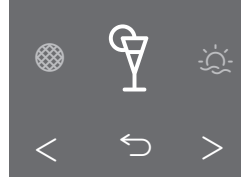

Λειτουργία ρυθμίσεων

■ Ξεφυλλίζετε με τα πλήκτρα βέλους < ή > προς τα αριστερά ή προς τα δεξιά.

Στο κέντρο της οθόνης εμφανίζεται το σύμβολο της επιλεγμένης ρύθμισης.

Δεξιά και αριστερά από αυτό στο φόντο είναι εμφανή τα σύμβολα της επόμενης δυνατής ρύθμισης, όμως δεν μπορούν να επιλεγούν.

■ Αγγίζετε το σύμβολο της επιθυμητής ρύθμισης (βλέπε ενότητα «Πίνακας ρυθμίσεων»).

Ανάλογα με την επιλεγμένη ρύθμιση υπάρχουν δύο δυνατότητες:

1. Φτάνετε σε ένα υπομενού για περαιτέρω επιλογή μιας ρύθμισης ή για εισαγωγή τιμών.
2. Επιλέγετε τη ρύθμιση απευθείας. Το σύμβολο χρωματίζεται πορτοκαλί και επιβεβαιώνει με αυτόν τον τρόπο την επιλογή. Εάν το σύμβολο είναι λευκό, τότε η λειτουργία δεν είναι ενεργοποιημένη.

Προγραμματισμός άλλων ρυθμίσεων

Εισαγωγή τιμών

Όλες οι εισαγωγές που έχετε πραγματοποιήσει, πρέπει να επιβεβαιωθούν με το OK. Αν η εισαγωγή δεν επιβεβαιωθεί, η οθόνη αλλάζει μετά από 15 δευτερόλεπτα περίπου και μεταβαίνει στην οθόνη έναρξης και οι ρυθμισμένες ή αλλαγμένες τιμές δεν γίνονται αποδεκτές.

Για να αφήσετε το επίπεδο μενού («πίσω» ↵)

Μπορείτε να μεταβείτε με το ↵ πίσω στην προηγούμενη οθόνη.

Όσα έχετε εισάγει μέχρι τότε και δεν τα έχετε επιβεβαιώσει με το OK, δεν αποθηκεύονται.

Επεξηγήσεις στις εκάστοτε ρυθμίσεις

Ενεργοποίηση / Απενεργοποίηση λειτουργίας Party

Αυτή η λειτουργία συνιστάται ιδιαίτερα, όταν τοποθετείτε μεγάλη ποσότητα φρέσκων τροφίμων ή ροφημάτων, που θέλετε να κρυώσουν ή να παγώσουν το συντομότερο δυνατόν και όταν χρειάζεστε παγάκια, π.χ. όταν περιμένετε πολλούς επισκέπτες.

Οι λειτουργίες εντατική συντήρηση, DynaCool και εντατική κατάψυξη τίθενται σε λειτουργία αυτόματα:

Η συντήρηση καθώς και η κατάψυξη κρυώνουν πολύ γρήγορα στη χαμηλότερη τιμή (εξαρτάται από τη θερμοκρασία περιβάλλοντος).

Χρήσιμη συμβουλή: Ενεργοποιείτε τη λειτουργία περίπου 4 ώρες πριν την τοποθέτηση.

Αν δεν είναι δυνατό να ενεργοποιηθείτε τη λειτουργία Party, τότε τέθηκε εκτός λειτουργίας ξεχωριστά η συντήρηση ή ενεργοποιήθηκε η λειτουργία Διακοπές.

Η λειτουργία Party απενεργοποιείται αυτόματα μετά από περίπου 20 ώρες. Μπορείτε όμως πάντα να την απενεργοποιήσετε εκ των προτέρων.

Μετά από μια διακοπή ρεύματος έχει απενεργοποιηθεί η λειτουργία Party η οποία είχε ενεργοποιηθεί από πριν.

Ενεργοποίηση/Απενεργοποίηση λειτουργίας Διακοπές ☀️

Σε περίπτωση που π.χ. κατά τη διάρκεια των διακοπών δεν θέλετε να απενεργοποιήσετε εντελώς τη συντήρηση και δεν χρειάζεστε υψηλή απόδοση ψύξης, συνιστάται αυτή η λειτουργία.

Η κατάψυξη παραμένει σε λειτουργία στους -18°C . Η συντήρηση ρυθμίζεται σε μια θερμοκρασία 15°C , όπου στη ζώνη PerfectFresh Pro ρυθμίζεται αυτόματα μια θερμοκρασία από 9 έως 12°C . Η συντήρηση μπορεί επομένως να παραμείνει σε λειτουργία με οικονομία ρεύματος.

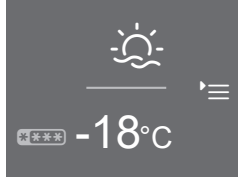

Οθόνη έναρξης λειτουργία Διακοπές

Αν δεν είναι δυνατό να ενεργοποιηθείτε τη λειτουργία Διακοπές, τότε τέθηκε εκτός λειτουργίας από πριν ξεχωριστά η συντήρηση.

Αν οι λειτουργίες Party ή εντατική συντήρηση είναι σε λειτουργία, τότε αυτές τίθενται εκτός λειτουργίας, μόλις επιλεγεί η λειτουργία Διακοπές.

Αξαιτίας της αυξημένης θερμοκρασίας κατά τη διάρκεια της λειτουργίας Διακοπές, η διάρκεια ζωής των τροφίμων είναι μικρότερη.

Μην αποθηκεύετε αυτό το χρονικό διάστημα ευαίσθητα τρόφιμα και τρόφιμα που καταστρέφονται εύκολα, όπως φρούτα, λαχανικά, ψάρι, κρέας και γαλακτοκομικά προϊόντα.

Σε αυτή τη μέτρια θερμοκρασία συντήρησης μπορούν να παραμείνουν ακόμα για κάποιο χρονικό διάστημα στη συσκευή τρόφιμα που δεν καταστρέφονται εύκολα, και η κατανάλωση ρεύματος είναι χαμηλότερη απ' ό,τι σε κανονική λειτουργία.

Ομοίως δεν αναπτύσσονται οσμές ή μούχλα, όπως μπορεί να συμβεί στην συντήρηση που βρίσκεται εκτός λειτουργίας, της οποίας η πόρτα συσκευής είναι κλειστή.

Η ενεργοποιημένη λειτουργία Διακοπές εμφανίζεται στην οθόνη έναρξης:

Προγραμματισμός άλλων ρυθμίσεων

Χρήση χρονομέτρου (QuickCool Timer)

Μπορείτε να χρησιμοποιήσετε το χρονόμετρο για να παρακολουθήσετε ξεχωριστές διαδικασίες, π.χ. για το κρύωμα ζύμης. Το ηχητικό σήμα σας υπενθυμίζει το ρυθμισμένο χρονικό σημείο.

Το χρονόμετρο μπορεί να ρυθμιστεί για 9 ώρες και 59 λεπτά το ανώτερο.

– Ρύθμιση χρονομέτρου

- Αγγίζετε το .
- Ρυθμίζετε με το + ή το – την ώρα.
- Επιβεβαιώνετε με το OK.

Οι ρυθμισμένες ώρες γίνονται αποδεκτές. Τώρα μπορείτε να ρυθμίσετε τα λεπτά.

- Ρυθμίζετε με το + ή το – τα λεπτά.
- Επιβεβαιώνετε με το OK.

Τα ρυθμισμένα λεπτά γίνονται αποδεκτά. Ένα χρονόμετρο που έχει ρυθμιστεί, αρχίζει τώρα να τρέχει. Εάν η πόρτα της συσκευής ανοίγει και πάλι, εμφανίζεται στην οθόνη ο χρόνος του χρονομέτρου που τρέχει. Μετά από περ. 3 δευτερόλεπτα η ένδειξη μεταβαίνει στην αρχική οθόνη.

Σε μια ζήτηση ή διόρθωση του χρονομέτρου το χρονόμετρο που τρέχει σταματά.

Σε περίπτωση διακοπής ρεύματος ή σε επαναφορά του ρεύματος, σβήνει το χρονόμετρο που καταχωρήθηκε πριν.

– Ο χρόνος χρονομέτρου έχει παρέλθει

Ένα ηχητικό σήμα ακούγεται και αναβοσβήνει το .

- Αγγίζετε την οθόνη.

Εμφανίζεται η οθόνη έναρξης.

– Αλλαγή χρονομέτρου

- Ανοίγετε την πόρτα της συσκευής.

Το  και ο χρόνος χρονομέτρου που έχει παρέλθει εμφανίζονται για περίπου 3 δευτερόλεπτα στην οθόνη.

- Αγγίζετε κατά τη διάρκεια αυτού του χρονικού διαστήματος το χρονόμετρο που έχει παρέλθει.
- Αγγίζετε το , για να διορθώσετε έναν ρυθμισμένο χρόνο χρονομέτρου. Για να γίνει αυτό ενεργείτε με τον ίδιο τρόπο όπως κατά την καταχώρηση του χρονομέτρου (βλέπε κεφ. «Ρύθμιση χρονομέτρου»).

– Διαγραφή χρονομέτρου

- Ανοίγετε την πόρτα της συσκευής.

Το  και ο χρόνος χρονομέτρου που έχει παρέλθει εμφανίζονται για περίπου 3 δευτερόλεπτα στην οθόνη.

- Αγγίζετε κατά τη διάρκεια αυτού του χρονικού διαστήματος το χρονόμετρο που έχει παρέλθει.
- Αγγίζετε το , για να σβήσετε έναν ρυθμισμένο χρόνο χρονομέτρου.

Στην οθόνη εμφανίζεται η οθόνη έναρξης.

Προγραμματισμός άλλων ρυθμίσεων

Μπορείτε να διορθώσετε ή να διαγράψετε το χρονόμετρο που καταχωρήθηκε και στη λειτουργία ρυθμίσεων.

Ενεργοποίηση / Απενεργοποίηση του κλειδώματος λειτουργίας /

Με το κλείδωμα λειτουργίας μπορείτε να ασφαλίσετε τη συσκευή από:

- μη επιθυμητή διακοπή λειτουργίας,
- μη επιθυμητή αλλαγή θερμοκρασίας,
- μη επιθυμητή επιλογή της λειτουργίας εντατικής συντήρησης και εντατικής κατάψυξης,
- μη επιθυμητή μεταβολή των ρυθμίσεων (δυνατότητα μόνο για την απενεργοποίηση του κλειδώματος).

Κατά αυτόν τον τρόπο αποφεύγετε να απενεργοποιηθεί η συσκευή ή να μεταβληθούν οι ρυθμίσεις από άτομα χωρίς άδεια π.χ. παιδιά.

Μετά από μια διακοπή ρεύματος διατηρείται το κλείδωμα λειτουργίας που έχει ενεργοποιηθεί πριν.

– Κλείδωμα λειτουργίας ξεκλειδώστε για σύντομο χρονικό διάστημα

- Αγγίζετε την οθόνη.

Εμφανίζεται το .

- Αγγίζετε για 6 δευτερόλεπτα περίπου το .

Τώρα μπορείτε να διεξάγετε περαιτέρω ρυθμίσεις. Αν η πόρτα συσκευής κλείσει πάλι, το κλείδωμα λειτουργίας ενεργοποιείται εκ νέου.

Προγραμματισμός άλλων ρυθμίσεων

– Απενεργοποίηση του κλειδώματος λειτουργίας

■ Αγγίζετε την οθόνη.

Εμφανίζεται το .

■ Αγγίζετε για 6 δευτερόλεπτα περίπου το .

Εμφανίζεται η οθόνη έναρξης.

■ Αγγίζετε το .

■ Επιλέγετε το .

Το  φωτίζεται πορτοκαλί.

■ Αγγίζετε το .

Το  εμφανίζεται στην οθόνη. Το κλειδωμα λειτουργίας είναι απενεργοποιημένο.

Απενεργοποίηση της συσκευής

Με αυτή τη λειτουργία μπορείτε να απενεργοποιήσετε ολόκληρη τη συσκευή ψύξης.

Στην οθόνη σβήνει η ένδειξη θερμοκρασίας και ανάβει το .

Ο εσωτερικός φωτισμός σβήνει, και η ψύξη απενεργοποιείται.

Το  σβήνει μετά από 10 λεπτά περίπου και η οθόνη σκοτεινιάζει (οικονομική λειτουργία).

Ενεργοποίηση / Απενεργοποίηση της λειτουργίας Sabbath

Η συσκευή για την υποστήριξη θρησκευτικών εθίμων διαθέτει τη λειτουργία Sabbath.

Απενεργοποιούνται οι εξής ρυθμίσεις:

- ο εσωτερικός φωτισμός με ανοιχτή πόρτα συσκευής,
- όλα τα ηχητικά και οπτικά σήματα,
- η ένδειξη θερμοκρασίας,
- οι λειτουργίες εντατική συντήρηση, εντατική κατάψυξη, Party, Διακοπές (σε περίπτωση που ενεργοποιήθηκαν πριν),
- το χρονόμετρο (σε περίπτωση που ενεργοποιήθηκε πριν).

Ομοίως δεν μπορείτε να κάνετε συγκεκριμένες ρυθμίσεις στη λειτουργία ρυθμίσεων .

Η λειτουργία Sabbath απενεργοποιείται αυτόματα μετά από περίπου 120 ώρες.

Προσέχετε, ώστε οι πόρτες συσκευής να είναι καλά κλεισμένες, αφού οι οπτικές και ακουστικές προειδοποιήσεις είναι απενεργοποιημένες.

 Κίνδυνος για την υγεία από την κατανάλωση αλλοιωμένων τροφίμων. Αφού μια πιθανή διακοπή ρεύματος κατά τη διάρκεια της λειτουργίας Sabbath δεν εμφανίζεται, τα κατεψυγμένα μπορεί να ξεπαγώσουν ή να αρχίσουν να ξεπαγώνουν. Έτσι η διάρκεια ζωής των τροφίμων μειώνεται. Ελέγχετε, αν τα κατεψυγμένα έχουν ξεπαγώσει ή έχουν αρχίσει να ξεπαγώνουν. Αν συμβαίνει αυτό, πρέπει να καταναλώσετε τα τρόφιμα, το συντομότερο δυνατό ή διαφορετικά να τα μαγειρέψετε ή να τα ψήσετε πριν τα τοποθετήσετε και πάλι στην κατάψυξη.

– Ενεργοποίηση λειτουργίας Sabbath

- Αγγίζετε το .

Το  φωτίζεται πορτοκαλί.

Στη συνέχεια εμφανίζεται στην οθόνη φωτιζόμενο λευκό το .



Οθόνη λειτουργίας Sabbath

Μετά από περίπου 3 δευτερόλεπτα σβήνει το , και η οθόνη σκοτεινιάζει.

– Απενεργοποίηση της λειτουργίας Sabbath πρόωρα

- Αγγίζετε την οθόνη.

Εμφανίζεται το .

- Αγγίζετε το .

Το  φωτίζεται πορτοκαλί.

- Αγγίζετε το .

 ανάβει λευκό. Η λειτουργία απενεργοποιήθηκε.

Προγραμματισμός άλλων ρυθμίσεων

Ρύθμιση χρονικού διαστήματος μέχρι την τοποθέτηση του συναγερμού πόρτας

Η συσκευή ψύξης διαθέτει έναν συναγερμό πόρτας. Αν η πόρτα συσκευής μείνει ανοιχτή για μεγαλύτερο χρονικό διάστημα, ηχεί ένας βομβητής (αν δεν είναι απενεργοποιημένος, βλέπε ενότητα «Ρύθμιση / Απενεργοποίηση έντασης προειδοποιητικών και ηχητικών σημάτων») και στην οθόνη ανάβει το  (βλέπε κεφ. «Συναγερμός θερμοκρασίας και συναγερμός πόρτας», ενότητα «Συναγερμός πόρτας»).

Μπορείτε να ρυθμίσετε στο διάγραμμα στοιχείων το χρονικό διάστημα μέχρι την εφαρμογή του συναγερμού πόρτας : Το χρονικό διάστημα μπορεί να ρυθμιστεί βαθμιαία με βηματισμό των 30 δευτερολέπτων, ξεκινώντας με 30 δευτερόλεπτα (βαθμίδα 1 = 1 γεμάτο στοιχείο) έως 3 λεπτά το ανώτερο και 30 δευτερόλεπτα (βαθμίδα 7 = 7 γεμάτα στοιχεία).

Αλλαγή της θερμοκρασίας στη ζώνη PerfectFresh Pro



Στη ζώνη PerfectFresh Pro η θερμοκρασία διατηρείται αυτόματα στους 0 έως 3°C. Αν όμως επιθυμείτε μια μεγαλύτερη ή μικρότερη θερμοκρασία, επειδή π.χ. θέλετε να αποθηκεύσετε ψάρι, μπορείτε να την αλλάξετε ως ένα περιορισμένο βαθμό.

Μπορείτε να προγραμματίσετε αυτή την αλλαγή σε βαθμίδες (1 ως 9).

Σε μια ρύθμιση από τη βαθμίδα 1 ως τη βαθμίδα 4 επιτυγχάνονται ενδεχομένως θερμοκρασίες υπό το μηδέν. Τα τρόφιμα μπορεί να παγώσουν!

Τότε επιλέγετε μια υψηλότερη βαθμίδα.

Ενεργοποίηση / Απενεργοποίηση ήχου πλήκτρων /

Σε κάθε άγγιγμα ενός πεδίου στην οθόνη που μπορεί να επιλεγεί ακούγεται ένας ήχος πλήκτρων. Αυτόν μπορείτε να ενεργοποιήσετε  ή να απενεργοποιήσετε .

Ρύθμιση / Απενεργοποίηση έντασης προειδοποιητικών και ηχητικών σημάτων

Μπορείτε στο διάγραμμα στοιχείων να ρυθμίσετε την ένταση των ήχων προειδοποίησης και σήματος: Εάν όλα τα πεδία είναι συμπληρωμένα έχει επιλεγεί η μέγιστη ένταση ήχου. Εάν δεν έχει συμπληρωθεί κανένα πεδίο, τότε είναι απενεργοποιημένος ο ήχος σήματος και προειδοποίησης. Εμφανίζεται το .

Η αλλαγή την έντασης ήχου ακούγεται κατά τη διάρκεια της μετατροπής.

Τα προειδοποιητικά και ηχητικά σήματα σε έναν συναγερμό θερμοκρασίας, ένα μήνυμα βλάβης, μια διακοπή ρεύματος καθώς και ένα ρυθμισμένο χρονόμετρο δεν μπορούν να απενεργοποιηθούν.

Ρύθμιση φωτεινότητας οθόνης

Μπορείτε στο διάγραμμα στοιχείων να ρυθμίσετε τη φωτεινότητα της οθόνης: Όταν όλα τα στοιχεία είναι γεμάτα, έχει επιλεγεί η μέγιστη φωτεινότητα.

Η αλλαγή της φωτεινότητας είναι εμφανής κατά τη διάρκεια της μετατροπής.

Ρύθμιση μονάδας θερμοκρασίας °C/°F

Για την ένδειξη της θερμοκρασίας στην οθόνη μπορείτε να επιλέξετε ανάμεσα σε βαθμούς Κελσίου °C και βαθμούς Φαρενάιτ °F.

Απενεργοποίηση εκθεσιακής ρύθμισης

Η εκθεσιακή ρύθμιση δίνει τη δυνατότητα στον έμπορο να παρουσιάσει τη συσκευή χωρίς να είναι ενεργοποιημένη η ψύξη. Δεν χρειάζεστε αυτή τη ρύθμιση για ιδιωτική χρήση.

Εάν από το εργοστάσιο ενεργοποιήθηκε η λειτουργία έκθεσης, εμφανίζεται στην οθόνη . Εδώ μπορείτε να απενεργοποιήσετε αυτή τη λειτουργία.

Εάν απενεργοποιηθεί η λειτουργία έκθεσης, αυτή δε μπορεί να ενεργοποιηθεί πάλι μέσω της λειτουργίας ρυθμίσεων .

Προγραμματισμός άλλων ρυθμίσεων

Επαναφορά των εργοστασιακών ρυθμίσεων

Όλες οι ρυθμίσεις της συσκευής επαναφέρονται στις ρυθμίσεις κατά την παράδοση, και η συσκευή απενεργοποιείται.

Ζήτηση πληροφοριών **i**

Στην οθόνη εμφανίζονται στοιχεία συσκευής (τύπος και αριθμός κατασκευής).

Χρήσιμη συμβουλή: Αυτά τα στοιχεία συσκευής είναι σημαντικά για το μήνυμα μιας βλάβης στο Miele Service

Μέσω της επιβεβαίωσης με το  βγαίνετε από την ένδειξη πληροφοριών.

– ένδειξη συμφωνιών εξουσιοδότησης

Μπορείτε να εμφανίσετε στο  συμφωνίες που έχουν χρησιμοποιηθεί.

Υπενθύμιση: Αλλαγή φίλτρων οσμών



Η συσκευή είναι εξοπλισμένη με φίλτρα οσμών με στήριγμα (Active AirClean).

Αν έχει ενεργοποιηθεί η ένδειξη αλλαγής φίλτρων οσμών, σας γίνεται υπενθύμιση μετά από περίπου 6 μήνες, να αλλάξετε το φίλτρο οσμών (βλέπε κεφ. «Καθαρισμός και περιποίηση», ενότητα «Αλλαγή φίλτρων οσμών»). Στην αρχική οθόνη εμφανίζεται τότε η ένδειξη θερμοκρασίας  και ακούγεται ένας ήχος σήματος (εάν είναι ενεργοποιημένος).

Αγγίζοντας το σύμβολο επιβεβαιώνετε το μήνυμα. Ο μετρητής χρόνου μηδενίζεται, και η ένδειξη αλλάζει πάλι στην οθόνη έναρξης.

Υπενθύμιση: καθαρισμός πλέγματος εξαερισμού

Η συσκευή είναι εξοπλισμένη στο σοβα-
τεπί με ένα πλέγμα εξαερισμού.

Αν αυτή η ένδειξη καθαρισμού του
πλέγματος εξαερισμού είναι ενεργοποι-
ημένη, θα σας γίνει υπενθύμιση μετά
από περίπου 12 μήνες, να καθαρίσετε
το πλέγμα από τη σκόνη (βλέπε κεφ.
«Καθαρισμός και περιποίηση» ενότητα
«Καθαρισμός του πλέγματος εξαερι-
σμού»). Στην οθόνη εμφανίζεται τότε το
 και ακούγεται ένα ηχητικό σήμα (αν
έχει ενεργοποιηθεί).

Χρήσιμη συμβουλή: Καθαρίζετε το
πλέγμα εξαερισμού με ένα πινέλο ή
ηλεκτρική σκούπα (για να γίνει αυτό
χρησιμοποιείτε, π.χ. τη βούρτσα
σκαλιστών επιφανειών για ηλεκτρικές
σκούπες Miele).

Η συγκέντρωση σκόνης αυξάνει την
κατανάλωση ρεύματος.

Αγγίζοντας το σύμβολο επιβεβαιώνετε
το μήνυμα. Ο μετρητής χρόνου
μηδενίζεται, και η ένδειξη αλλάζει πάλι
στην οθόνη έναρξης.

Τοποθέτηση τροφίμων στη συντήρηση

 Κίνδυνος έκρηξης λόγω εύφλεκτων μειγμάτων αερίων.

Τα εύφλεκτα μείγματα αερίων μπορούν να πάρουν φωτιά από ηλεκτρικά εξαρτήματα.

Μην τοποθετείτε μέσα στη συσκευή εκρηκτικά υλικά ή προϊόντα με εύφλεκτα αέρια (π.χ. σπρέι). Αντίστοιχα δοχεία ψεκασμού αναγνωρίζονται από τα τυπωμένα στοιχεία περιεχομένου ή από ένα σύμβολο φλόγας. Ενδεχομένως εξερχόμενα αέρια μπορούν να πάρουν φωτιά από ηλεκτρικά εξαρτήματα.

 Κίνδυνος πρόκλησης ζημιών από τρόφιμα περιεκτικά σε λίπη και έλαια.

Σε περίπτωση που αποθηκεύσετε στη συσκευή ή στην πόρτα της τροφές που περιέχουν λάδι ή άλλες λιπαρές ουσίες, μπορεί να δημιουργηθούν ρωγμές στο πλαστικό και να σπάσει.

Προσέχετε, ώστε το λάδι ή το λίπος που ενδεχομένως τρέξει να μην έρθει σε επαφή με τα πλαστικά μέρη της συσκευής.

Διάφορα επίπεδα ψύξης

Εξαιτίας της φυσιολογικής κυκλοφορίας αέρα ρυθμίζονται στη συντήρηση διαφορετικά επίπεδα θερμοκρασίας.

Ο ψυχρός, βαρύς αέρας πέφτει στην κάτω περιοχή της συντήρησης. Χρησιμοποιείτε τα διαφορετικά επίπεδα ψύξης κατά την τοποθέτηση των τροφίμων.

Χρήσιμη συμβουλή: Μην τοποθετείτε τα τρόφιμα πολύ κοντά το ένα στο άλλο, για να μπορεί να κυκλοφορεί άνετα ο ψυχρός αέρας.

Εάν οι κυκλοφορία αέρα δεν επαρκεί, μειώνεται η απόδοση ψύξης και αυξάνεται η κατανάλωση ρεύματος. Μην καλύπτετε τον ανεμιστήρα στο πίσω τοίχωμα.

Χρήσιμη συμβουλή: Μην αποθηκεύετε τα τρόφιμα κατά τέτοιο τρόπο ώστε να ακουμπούν στο πίσω τοίχωμα της συντήρησης. Διαφορετικά θα μπορούσαν να κολλήσουν στο πίσω τοίχωμα.

Αυτή είναι μια συσκευή με λειτουργία αυτόματης δυναμικής ψύξης κατά την οποία, όταν λειτουργεί ο ανεμιστήρας, δημιουργείται ομοιόμορφη θερμοκρασία στη συσκευή, κι έτσι τα διαφορετικά επίπεδα ψύξης δεν ξεχωρίζουν τόσο έντονα.

Θερμότερη περιοχή

Η θερμότερη περιοχή είναι επάνω ψηλά στο μπροστινό τμήμα και στην πόρτα της συσκευής. Εκεί μπορείτε να τοποθετήσετε το βούτυρο, για να διατηρείται μαλακό, όταν θέλετε να το αλείψετε σε ψωμί, καθώς επίσης και το τυρί, για να διατηρήσει τη γεύση του.

Ψυχρότερη περιοχή

Η ψυχρότερη περιοχή της συντήρησης βρίσκεται απευθείας πάνω από τη διαχωριστική πλάκα στη ζώνη PerfectFresh Pro και στο πίσω τοίχωμα. Ακόμη χαμηλότερες θερμοκρασίες επικρατούν εξάλλου στα συρτάρια της ζώνης PerfectFresh Pro.

Μπορείτε να χρησιμοποιήσετε τις περιοχές αυτές στη συντήρηση και στη ζώνη PerfectFresh Pro για να τοποθετήσετε όλα τα ευαίσθητα τρόφιμα, όπως:

- ψάρι, κρέας, πουλερικά
- αλλαντικά, έτοιμα φαγητά,
- αυγά, τούρτες, βουτήματα,
- φρέσκια ζύμη, ζύμη για κέικ, πίτσα, κικς λοραίν
- γαλακτοκομικά προϊόντα,
- συσκευασμένα λαχανικά
- και όλα τα φρέσκα τρόφιμα που για τον ελάχιστο χρόνο διατήρησής τους απαιτείται μια θερμοκρασία τουλάχιστον 4°C

Ακατάλληλα για τη συντήρηση

Κάποια τρόφιμα είναι ευαίσθητα στις χαμηλές θερμοκρασίες και ως εκ τούτου ακατάλληλα για αποθήκευση σε θερμοκρασίες κάτω από 5°C.

Μεταξύ αυτών των ευαίσθητων στις χαμηλές θερμοκρασίες τροφίμων συμπεριλαμβάνονται:

- Ανανάς, αβοκάντο, μπανάνες, ρόδι, μάνγκο, πεπόνι, παπάγια, φρούτα του πάθους, εσπεριδοειδή (όπως λεμόνια, πορτοκάλια, μανταρίνια, γκρέιπφρουτ)
- Φρούτα (που πρέπει να ωριμάσουν)
- Μελιτζάνες, αγγούρια, πατάτες, πιπεριές, τομάτες, κολοκυθάκια
- Σκληρό τυρί (όπως παρμεζάνα, γραβιέρα)

Τοποθέτηση τροφίμων στη συντήρηση

Οδηγίες για την αγορά τροφίμων

Η σημαντικότερη προϋπόθεση για μία παρατεταμένη διάρκεια αποθήκευσης είναι η φρεσκάδα των τροφίμων όταν αποθηκεύονται.

Λάβετε επίσης υπόψη την ημερομηνία λήξης και τη σωστή θερμοκρασία αποθήκευσης.

Οι συνθήκες ψύξης θα πρέπει κατά το δυνατόν να μην διαταράσσονται, π.χ. λόγω αύξησης θερμοκρασίας κατά τη μεταφορά τροφίμων στο αυτοκίνητο.

Σωστή τοποθέτηση των τροφίμων

Διατηρείτε τα τρόφιμα στη συντήρηση πάντα συσκευασμένα ή καλά σκεπασμένα (στη ζώνη PerfectFresh Pro υπάρχουν εξαιρέσεις). Έτσι αποφεύγεται ο κίνδυνος μετάδοσης οσμών, το στέγνωμα των τροφίμων και η μεταφορά τυχόν βακτηριδίων. Αυτό πρέπει να λαμβάνεται ιδιαίτερα υπόψη κατά την αποθήκευση ζωικών προϊόντων. Διασφαλίστε ότι τα τρόφιμα και ειδικότερα το ωμό κρέας και το ψάρι δεν έρχονται σε επαφή με άλλα τρόφιμα.

Με τη σωστή ρύθμιση της θερμοκρασίας και την κατάλληλη υγιεινή η διάρκεια ζωής των τροφίμων μπορεί να αυξηθεί κατά πολύ. Έτσι αποφεύγεται η απόρριψη τροφίμων.

Τοποθέτηση τροφίμων στη ζώνη PerfectFresh Pro

Στη ζώνη PerfectFresh Pro επικρατούν άριστες συνθήκες συντήρησης φρούτων, λαχανικών, ψαριών, κρέατος και γαλακτοκομικών προϊόντων. Τα τρόφιμα διατηρούνται φρέσκα για σημαντικά μεγαλύτερο διάστημα ενώ δε χάνουν τη γεύση και τις βιταμίνες τους.

Στη ζώνη PerfectFresh Pro η θερμοκρασία ρυθμίζεται αυτόματα, και κυμαίνεται μεταξύ 0 ως 3 °C. Αυτές είναι πιο χαμηλές θερμοκρασίες από αυτές που επικρατούν σε μία συμβατική ζώνη συντήρησης, αποτελούν όμως την άριστη θερμοκρασία συντήρησης για ευαίσθητα τρόφιμα. Επειδή σε αυτή τη θερμοκρασία τα τρόφιμα διατηρούνται περισσότερο μπορούν να αποθηκευτούν για πολύ μεγαλύτερο χρονικό διάστημα χωρίς να χάσουν τη φρεσκάδα τους.

Επιπλέον η υγρασία στη ζώνη PerfectFresh Pro μπορεί να ρυθμιστεί κατά τέτοιο τρόπο ώστε να ανταποκρίνεται στα αποθηκευμένα τρόφιμα. Ένα υψηλό ποσοστό υγρασίας επιδρά στη διατήρηση της υγρασίας των τροφίμων τα οποία δε μαραίνονται τόσο γρήγορα και παραμένουν για μεγαλύτερο χρονικό διάστημα φρέσκα και σφιχτά.

Λάβετε υπόψη ότι η καλή αρχική κατάσταση των φρούτων είναι σημαντική για την καλύτερη συντήρησή τους!

Βγάξτε τα τρόφιμα από τη ζώνη PerfectFresh Pro περίπου 30 ως 60 λεπτά πριν την κατανάλωσή τους, γιατί μόνο σε θερμοκρασία περιβάλλοντος αναπτύσσεται όλο το άρωμα και η γεύση τους.

Η ζώνη PerfectFresh Pro αποτελείται από δύο περιοχές:

Το **σύστημα πληροφόρησης** (όπως απεικονίζεται εδώ σε τμήματα) πάνω από τη ζώνη PerfectFresh Pro σας βοηθά για τη σωστή επιλογή του συρταριού και τη ρύθμιση στο συρτάρι υγρού κλίματος.

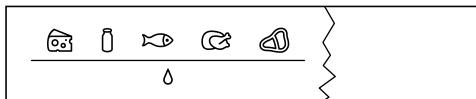

- Στο πάνω **συρτάρι ξηρού κλίματος** επικρατεί μία θερμοκρασία από 0 ως 3 °C, η υγρασία δεν είναι αυξημένη Δ. Εδώ διατηρούνται ψάρια, κρέας, γαλακτοκομικά προϊόντα και κάθε είδους τρόφιμο εφόσον είναι συσκευασμένο.

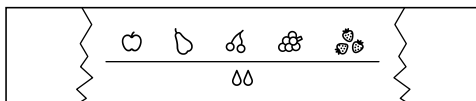

- Στο κάτω **συρτάρι υγρού κλίματος** (ανάλογα με το μοντέλο διαφέρει και ο αριθμός τους) επικρατεί μία θερμοκρασία από 0 ως 3°C, η υγρασία ανάλογα με τη θέση του συρόμενου ρυθμιστή, δεν είναι αυξημένη Δ ή είναι αυξημένη ΔΔ / ΔΔΔ. Αν η υγρασία είναι αυξημένη τότε εδώ τοποθετείτε φρούτα και λαχανικά.

Κάθε τρόφιμο έχει τις δικές του ιδιότητες και χρειάζεται πολύ συγκεκριμένες συνθήκες αποθήκευσης.

Τοποθέτηση τροφίμων στη ζώνη PerfectFresh Pro

Συρτάρι ξηρού κλίματος Δ

Τα συρτάρι ξηρού κλίματος είναι κατάλληλο για αποθήκευση των ιδιαίτερα ευαίσθητων τροφίμων, όπως:

- φρέσκα ψάρια, μαλακόστρακα και οστρακοειδή,
- κρέας, πουλερικά, λουκάνικα
- σαλάτες,
- γαλακτοκομικά προϊόντα όπως γιαούρτι, τυρί, κρέμα γάλακτος ζαχαροπλαστικής, τυρόπηγμα κ.λπ.
- Εκτός από αυτά εδώ συντηρούνται τρόφιμα παντός είδους εφόσον είναι συσκευασμένα.

Στο συρτάρι με ξηρό κλίμα τον κύριο ρόλο παίζει η χαμηλή θερμοκρασία. Η υγρασία στο συρτάρι ξηρού κλίματος αντιστοιχεί σχεδόν σε αυτή μίας συμβατικής συντήρησης.

Λάβετε υπόψη σας, ότι τρόφιμα πλούσια σε πρωτεΐνες αλλοιώνονται γρηγορότερα.

Αυτό σημαίνει ότι τα μαλακόστρακα και τα οστρακοειδή π.χ. αλλοιώνονται γρηγορότερα από το ψάρι και το ψάρι γρηγορότερα από το κρέας.

Αποθηκεύετε τα τρόφιμα αυτά μόνο **σκεπασμένα ή συσκευασμένα** για λόγους υγιεινής.

Συρτάρι υγρού κλίματος Δ, ΔΔ/ΔΔΔ

Χαμηλή υγρασία Δ

Στη ρύθμιση Δ, ένα συρτάρι υγρού κλίματος μετατρέπεται σε συρτάρι ξηρού κλίματος – ο συρόμενος διακόπτης ανοίγει τα ανοίγματα του συρταριού και διαφεύγει όλη η υγρασία (βλέπε «Συρτάρι ξηρού κλίματος Δ»).

Αυξημένη υγρασία ΔΔ/ΔΔΔ

Και στις δύο ρυθμίσεις ΔΔ/ΔΔΔ το συρτάρι υγρού κλίματος ενδεικνύεται για τη συντήρηση φρούτων και λαχανικών:

- Όταν αποθηκεύετε πολλά φρούτα και λαχανικά στο συρτάρι υγρού κλίματος, συνιστάται η ρύθμιση ΔΔ (ο συρόμενος διακόπτης κλείνει τα ανοίγματα του συρταριού εν μέρει, ώστε να διατηρηθεί ένα μέρος της υγρασίας που υπάρχει μέσα σε αυτό).
- Όταν αποθηκεύετε λίγα φρούτα και λαχανικά στο συρτάρι υγρού κλίματος, συνιστάται η ρύθμιση ΔΔΔ (ο συρόμενος διακόπτης κλείνει τα ανοίγματα του συρταριού εντελώς, ώστε να διατηρηθεί όλη η υγρασία που υπάρχει μέσα σε αυτό).

Χρήσιμη συμβουλή: Σε περίπτωση που η υγρασία είναι πολύ υψηλή και συγκεντρωθεί πολύ υγρασία στο συρτάρι, επιλέγετε τη ρύθμιση ΔΔ. Σε περίπτωση που η υγρασία είναι πολύ χαμηλή, συσχεμάζετε τα τρόφιμα σε αεροστεγείς συσκευασίες.

Το ύψος της υγρασίας στο συρτάρι υγρού κλίματος εξαρτάται βασικά από το είδος και την ποσότητα των τοποθετημένων σε αυτό τροφίμων, αν δεν είναι συσκευασμένα.

Τοποθέτηση τροφίμων στη ζώνη PerfectFresh Pro

Σε περίπτωση υψηλής υγρασίας στο συρτάρι υγρού κλίματος μπορεί να δημιουργηθεί νερό συμπύκνωσης στον πάτο καθώς και στο καπάκι. Αφαιρείτε το νερό συμπύκνωσης με ένα πανί.

Υπόδειξη για τα ινστιτούτα ελέγχου:

Για να συμφωνεί η μέτρηση της κατανάλωσης ενέργειας με τα πρότυπα τυποποίησης θα πρέπει ο συρόμενος διακόπτης στο συρτάρι υγρού κλίματος να ρυθμιστεί στη θέση δ, («όχι υψηλή υγρασία»).

Ο συρόμενος διακόπτης ασφαρίζει αυτόματα στην ρύθμιση δ.

- Για να επιλέξετε τις ρυθμίσεις δδ και δδδ, πιέζετε το συρόμενο διακόπτη πάλι προς τα πίσω και τον αφήνετε χαλαρό για να μαγκώσει στη συνέχεια στην επιθυμητή θέση δδ ή δδδ.

Ρύθμιση της υγρασίας στο συρτάρι υγρού κλίματος

Με τη βοήθεια του συρόμενου διακόπτη ρυθμίζετε την υγρασία που εμπεριέχεται στο συρτάρι υγρού κλίματος μέσω των ρυθμίσεων δ, δδ ή δδδ.

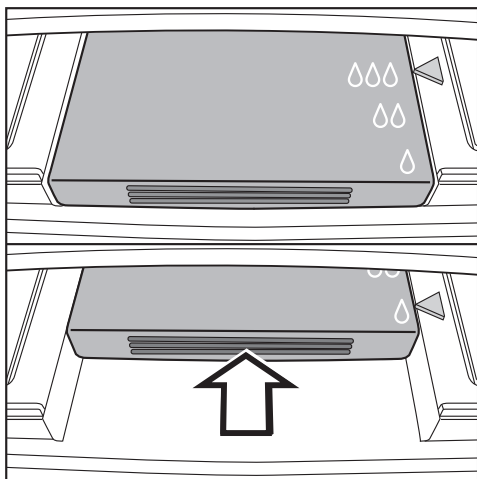

- Πιέζετε το συρόμενο διακόπτη προς τα πίσω μέχρι να μαγκώσει και τον αφήνετε πάλι αργά.

Τοποθέτηση τροφίμων στη ζώνη PerfectFresh Pro

Αποτέλεσμα αποθήκευσης στα συρτάρια της ζώνης PerfectFresh Pro

Λάβετε υπόψη σας άλλη μια φορά τις παρακάτω συμβουλές, αν δεν είστε ευχαριστημένοι με το αποτέλεσμα της συντήρησης των τροφίμων (τα τρόφιμα για παράδειγμα μετά από μικρό διάστημα φύλαξης φαίνονται μαραμμένα):

- Αποθηκεύετε μόνο φρέσκα τρόφιμα. Η κατάσταση αποθήκευσης των τροφίμων είναι σημαντική για το αποτέλεσμα της φρεσκάδας.
- Καθαρίζετε τα συρτάρια της ζώνης PerfectFresh Pro πριν αποθηκεύσετε τα τρόφιμα.
- Στραγγίζετε τα πολύ νωπά τρόφιμα πριν την τοποθέτηση.
- Μην τοποθετείτε τρόφιμα ευαίσθητα στις χαμηλές θερμοκρασίες στη ζώνη PerfectFresh Pro (βλέπε κεφ. «Τρόφιμα που δεν είναι κατάλληλα για τη συντήρηση»).
- Επιλέγετε για την αποθήκευση των τροφίμων το σωστό συρτάρι PerfectFresh Pro καθώς και τη σωστή θέση του συρόμενου διακόπτη για το συρτάρι υγρού κλίματος (χαμηλή ή αυξημένη υγρασία).

- Η αυξημένη υγρασία $\delta\delta / \delta\delta\delta$ στο συρτάρι υγρού κλίματος δημιουργείται μόνο λόγω της υγρασίας των τροφίμων που αποθηκεύσατε, δηλαδή όσα περισσότερα τρόφιμα είναι αποθηκευμένα στο συρτάρι τόσο πιο υψηλή είναι η υγρασία.

Σε περίπτωση που στη ρύθμιση $\delta\delta\delta$ έχει συγκεντρωθεί πολύ υγρασία στο συρτάρι και αυτή φαίνεται να επιδρά αρνητικά στα τρόφιμα, επιλέγετε τη ρύθμιση $\delta\delta$. Διαφορετικά απομακρύνετε το νερό συμπύκνωσης από τον πάτο και το καπάκι του συρταριού με ένα πανί και τοποθετείτε μία σχάρα η κάτι παρεμφερές μέσα στο συρτάρι ώστε να στραγγίζεται η περιττή υγρασία.

Σε περίπτωση που παρά τη ρύθμιση $\delta\delta\delta$ η υγρασία είναι πολύ χαμηλή, συσκευάζετε τα τρόφιμα σε αεροστεγείς συσκευασίες.

- Σε περίπτωση που έχετε την αίσθηση ότι η θερμοκρασία στη ζώνη PerfectFresh Pro είναι πολύ υψηλή ή πολύ χαμηλή, προσπαθείτε αρχικά, να την ρυθμίσετε ελάχιστα μέσω της ρύθμισης «Αλλαγή της θερμοκρασίας στη ζώνη PerfectFresh Pro \updownarrow », επιλέγοντας μια άλλη βαθμίδα.

Σε μια ρύθμιση από τη βαθμίδα 1 ως τη βαθμίδα 4 επιτυγχάνονται ενδεχομένως θερμοκρασίες υπό το μηδέν. Τα τρόφιμα μπορεί να παγώσουν!

Τοποθέτηση τροφίμων στη ζώνη PerfectFresh Pro

- Σε περίπτωση που η αλλαγή δεν είναι επαρκής, δοκιμάστε να ρυθμίσετε τη θερμοκρασία μέσω της συντήρησης, αλλάζοντας ελαφρώς τη θερμοκρασία εκεί κατά 1 έως 2°C. Το αργότερο όταν αρχίσει να δημιουργείται πάχος στο κάτω μέρος των συρταριών PerfectFresh Pro, θα πρέπει να αυξηθεί η θερμοκρασία διαφορετικά τα τρόφιμα θα χαλάσουν εξαιτίας της ψύξης.

Εσωτερική διαρρύθμιση συντήρησης

Μετατόπιση ραφιού πόρτας / ραφιού μπουκαλιών

Μετατοπίζετε τα ράφια πόρτας / ράφια μπουκαλιών στην πόρτα συσκευής μόνο όταν είναι άδεια.

- Σπρώχνετε το ράφι πόρτας / ράφι μπουκαλιών προς τα πάνω και το αφαιρείτε προς τα εμπρός.
- Τοποθετείτε πάλι το ράφι πόρτας / ράφι μπουκαλιών σε οποιαδήποτε θέση. Προσέχετε, ώστε να τοποθετηθεί σωστά και σταθερά στις προεξοχές στήριξης.

Μετατόπιση ραφιών συντήρησης / ραφιών συντήρησης με φωτισμό

Με την μετατόπιση του ραφιού με φωτισμό μπορείτε να διαμορφώσετε το φωτισμό στη συντήρηση όπως επιθυμείτε.

Τα ράφια προστατεύονται από τυχόν απρόσεκτο τράβηγμα μέσω ειδικών στοπ.

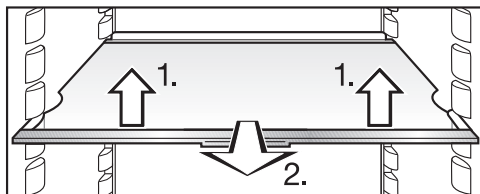

- Μπορείτε να μετατοπίσετε τα ράφια συντήρησης ανάλογα με το ύψος των τροφίμων:

1. Τα ανασηκώνετε από μπροστά ελαφρά.

2. Τα τραβάτε λίγο προς τα εμπρός, τα ανασηκώνετε ώστε η εγκοπή να είναι πάνω από τις προεξοχές στήριξης για να τα μετατοπίσετε προς τα πάνω ή προς τα κάτω.

- Σπρώχνετε προς τα μέσα το ράφι, μέχρι να βεβαιωθείτε ακουστικά ότι έπιασε.

Το πλαίσιο στον πίσω προστατευτικό πήχη πρέπει να δείχνει προς τα πάνω, έτσι ώστε τα τρόφιμα να μην αγγίζουν το πίσω τοίχωμα και παγώνουν.

Μετατόπιση ραφιού για μπουκάλια

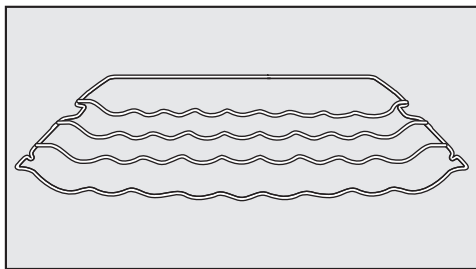

Το ράφι για μπουκάλια μπορείτε να το τοποθετήσετε στη συσκευή σε οποιοδήποτε μέρος.

- Σηκώνετε το ράφι για μπουκάλια μπροστα ελαφρά και το τραβάτε λίγο προς τα εμπρός, το σηκώνετε ώστε η εγκοπή να είναι πάνω από τις προεξοχές στήριξης και το μετατοπίζετε προς τα πάνω ή προς τα κάτω.

Το πίσω άγκιστρο πρέπει να δείχνει προς τα πάνω, έτσι ώστε τα μπουκάλια να μην αγγίζουν το πίσω τοίχωμα.

Το ράφι για μπουκάλια προστατεύεται από τυχόν απρόσεκτο τράβηγμα μέσω ειδικών στοπ.

Αφαίρεση συρταριών της ζώνης PerfectFresh Pro

Τα συρτάρια της ζώνης PerfectFresh Pro είναι τοποθετημένα σε τηλεσκοπικές ράγες και αφαιρούνται για να τα γεμίσετε ή να τα αδειάσετε ή και για να τα καθαρίσετε:

Αφαιρείτε το ράφι για μπουκάλια της πόρτας για να βγάξετε ευκολότερα τα συρτάρια.

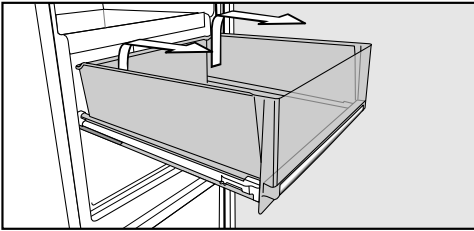

- Τραβάτε το συρτάρι προς τα έξω μέχρι το σημείο που σταματά.
- Πιάνετε το συρτάρι από τα πλαϊνά και προς τα πίσω, και το σηκώνετε πρώτα προς τα πάνω και μετά προς τα εμπρός.

Σπρώχνετε στη συνέχεια τις συρόμενες ράγες πάλι προς τα μέσα, για να αποφύγετε να προκληθεί ζημιά.

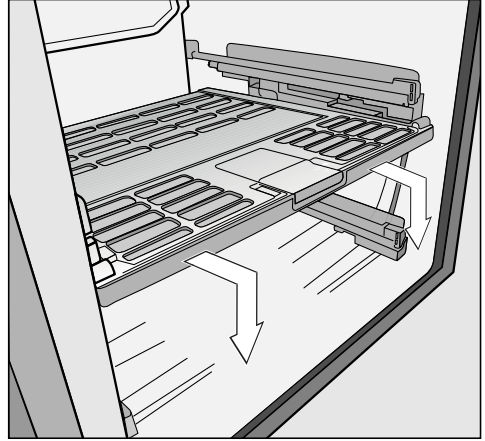

- Τραβάτε το καπάκι ανάμεσα στα συρτάρια προσεκτικά λίγο προς τα εμπρός και το αφαιρείτε προς τα κάτω.

⚠ Κίνδυνος ζημιάς εξαιτίας λάθος καθαρισμού.

Οι τηλεσκοπικές ράγες περιέχουν ένα ειδικό λιπαντικό υλικό το οποίο μπορεί κατά τον καθαρισμό να ξεπλυθεί και έτσι να προκληθεί ζημιά στις τηλεσκοπικές ράγες.

Καθαρίζετε τις τηλεσκοπικές ράγες με ένα νωπό πανί.

- Για την επανατοποθέτηση σηκώνετε το καπάκι των συρταριών από κάτω προς τα πάνω στις υποδοχές. Στη συνέχεια το σπρώχνετε προς τα πίσω, μέχρι να πιάσει.

Τοποθέτηση των συρταριών

- Τοποθετείτε τα συρτάρια στις συρόμενες ράγες που είναι εντελώς μέσα.
- Σπρώχνετε το συρτάρι στη συσκευή, μέχρι να βεβαιωθείτε ακουστικά ότι έχει στερεωθεί σωστά.

Εσωτερική διαρρύθμιση συντήρησης

Μετατόπιση φίλτρων οσμών

Λάβετε υπόψη σας τα παρακάτω σε τρόφιμα με πολύ έντονη μυρωδιά (π.χ. πολύ πικάντικο τυρί):

- Τοποθετείτε το στήριγμα με τα φίλτρα οσμών στο ράφι, στο οποίο θα αποθηκευτούν τα συγκεκριμένα τρόφιμα.
- Αντικαθιστάτε τα φίλτρα οσμών νωρίτερα, ανάλογα με τις ανάγκες.
- Τοποθετείτε περαιτέρω φίλτρα οσμών (με στήριγμα) στη συσκευή (βλέπε κεφ. «Εξαρτήματα», παράγραφος «Πρόσθετα εξαρτήματα»).

Το στήριγμα των φίλτρων οσμών κάθεται στον πίσω προστατευτικό πήχη του ραφιού.

- Αφαιρείτε το στήριγμα για τα φίλτρα οσμών από τον προστατευτικό πήχη, τραβώντας το προς τα πάνω.

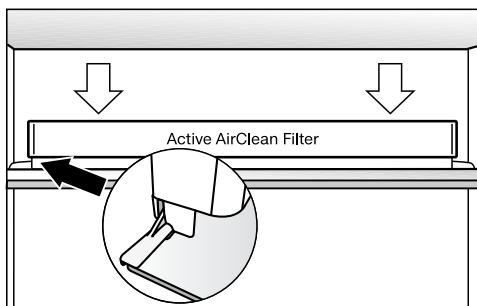

- Το τοποθετείτε στον προστατευτικό πήχη του ραφιού που επιθυμείτε.

Μετατόπιση στηρίγματος μπουκαλιών και τοποθέτηση

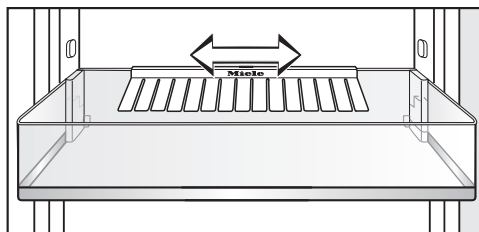

Μπορείτε να μετατοπίσετε το στήριγμα μπουκαλιών προς τα δεξιά ή προς τα αριστερά. Έτσι δημιουργείται περισσότερος χώρος για ροφήματα σε χάρτινες συσκευασίες.

Το στήριγμα μπουκαλιών μπορεί να αφαιρεθεί (π.χ. για να καθαριστεί):

- Γι' αυτό αφαιρείτε το στήριγμα μπουκαλιών από την πίσω πλευρά του ραφιού μπουκαλιών.

Μετά τον καθαρισμό μπορείτε να τοποθετήσετε και πάλι το στήριγμα μπουκαλιών.

Κατάψυξη και διατήρηση στην κατάψυξη

Μέγιστο δυναμικό κατάψυξης

Για να καταψυχθούν τα τρόφιμα μέχρι τον πυρήνα τους γρήγορα, δεν επιτρέπεται να ξεπεραστεί το μέγιστο δυναμικό κατάψυξης. Θα βρείτε το μέγιστο δυναμικό κατάψυξης εντός 24 ωρών στην πινακίδα τύπου «Δυναμικό κατάψυξης ... kg/24 h».

Τι συμβαίνει όταν καταψύχετε φρέσκα τρόφιμα;

Τα φρέσκα τρόφιμα πρέπει το συντομότερο δυνατόν να καταψυχθούν μέχρι τον πυρήνα τους, για να διατηρήσουν τη διατροφική τους αξία, τις βιταμίνες, την εμφάνιση και τη γεύση τους.

Σε όσο πιο αργό ρυθμό καταψύχονται τα τρόφιμα, τόσο περισσότερο υγρό φεύγει από τα μόρια των τροφίμων και καταλήγει στον κενό χώρο μεταξύ τους. Τα μόρια συρρικνώνονται. Κατά την απόψυξη, επανέρχεται στα μόρια μόνο ένα τμήμα των υγρών που χάθηκαν. Αυτό σημαίνει ουσιαστικά, ότι υπήρξε μια μεγαλύτερη απώλεια χυμών των τροφίμων. Μπορείτε να το επιβεβαιώσετε και από τη συσσώρευση νερού γύρω από τα τρόφιμα κατά την απόψυξή τους.

Όταν τα τρόφιμα καταψύχονται με ταχύ ρυθμό, τα υγρά των μορίων δεν έχουν το χρόνο να μετακινηθούν προς τον κενό χώρο μεταξύ τους. Η συρρίκνωση των μορίων μειώνεται σημαντικά. Κατά την απόψυξη, μπορεί εύκολα η ελάχιστη αυτή απώλεια υγρών να επιστρέψει πίσω στα μόρια, έτσι ώστε η απώλεια χυμών των τροφίμων να είναι ελάχιστη. Το νερό που βγαίνει όταν ξεπαγώνουν είναι πολύ λίγο.

Αποθήκευση έτοιμων κατεψυγμένων τροφίμων

Τρόφιμα κατά το ήμισυ ή τελείως αποψυγμένα, δεν πρέπει να τα καταψύχετε πάλι. Μόνο αν τα μαγειρέψετε (βράσιμο ή ψήσιμο), μπορείτε να τα βάλετε εκ νέου στον καταψύκτη.

Για τη διατήρηση στην κατάψυξη των έτοιμων κατεψυγμένων, ελέγχετε ήδη κατά την αγορά τους από το κατάστημα τροφίμων:

- αν υπάρχει ζημιά στη συσκευασία τους
- την ημερομηνία λήξης
- τη θερμοκρασία ψύξης που επικρατεί στα ψυγεία του καταστήματος.

Αν είναι θερμότερη από -18°C , μειώνεται η διάρκεια της ημερομηνίας λήξης τους.

- Αγοράζετε τα κατεψυγμένα, αφού τελειώσετε με τα υπόλοιπα ψώνια και τα μεταφέρετε τυλιγμένα σε εφημερίδα ή σε τσάντα κατάψυξης.
- Τοποθετείτε αμέσως στο σπίτι τα κατεψυγμένα μέσα στη συσκευή.

Κατάψυξη και διατήρηση στην κατάψυξη

Διαδικασία κατάψυξης φρέσκων τροφίμων

Κατάλληλα για να καταψυχθούν είναι μόνο τα φρέσκα και ακέραια σε ποιότητα τρόφιμα!

Τι πρέπει να προσέξετε πριν από την κατάψυξη

- **Κατάλληλα για κατάψυξη** είναι: νωπό κρέας, πουλερικά, κυνήγι, ψάρι, λαχανικά, ωμά φρούτα, γαλακτοκομικά, ζυμωτά, υπόλοιπα φαγητών, κρόκοι αυγών, ασπράδια αυγών και πολλά έτοιμα φαγητά.
- **Ακατάλληλα για κατάψυξη** είναι: σταφύλια, μαρούλια, ραπανάκια, μαγιονέζα, ολόκληρα αυγά με το κέλυφος, κρεμμύδια και ολόκληρα ωμά μήλα και αχλάδια.
- Πριν τοποθετήσετε τα λαχανικά και τα φρούτα στην κατάψυξη, πρέπει, για να διατηρήσουν το χρώμα, τη γεύση τους και ακέραιη τη βιταμίνη C, να τα ζεματίσετε. Τα χωρίζετε σε μερίδες και τα βουτάτε για 2-3 λεπτά σε νερό που βράζει. Στη συνέχεια τα βγάζετε και τα κρύνετε άμεσα σε νερό. Στραγγίζετε τα λαχανικά.
- Το άπαχο κρέας είναι καταλληλότερο για να καταψυχθεί από το παχύ και διατηρείται περισσότερο.
- Ανάμεσα στις μπριζόλες, φιλέτα, σνίτσελ, καλό είναι να βάζετε διαφανείς πλαστικές μεμβράνες. Για να μην κολλήσουν μεταξύ τους.
- Σε ωμά τρόφιμα και ζεματισμένα λαχανικά δεν πρέπει να βάζετε αλάτι και μπαχαρικά, πριν τα τοποθετήσετε

στην κατάψυξη, ενώ στα μαγειρεμένα φαγητά μπορείτε. Μερικά μπαχαρικά αλλοιώνονται τελείως στην κατάψυξη.

- Αφήνετε τα ζεστά φαγητά και ροφήματα να κρύνουν πρώτα έξω από τη συσκευή, για να αποφύγετε έτσι μερική απόψυξη των ήδη κατεψυγμένων και αύξηση στην κατανάλωση ηλεκτρικού ρεύματος.

Συσκευασία κατεψυγμένων

- Καταψύχετε τα τρόφιμα κατά μερίδες.
- **Κατάλληλη συσκευασία**
 - Πλαστικές μεμβράνες
 - Σωληνωτές μεμβράνες από πολυαιθυλένιο
 - Αλουμινοχαρτο
 - Τάπερ κατάψυξης
- **Ακατάλληλη συσκευασία**
 - χαρτί συσκευασίας
 - λαδόκολλα
 - σελοφάν
 - σακούλες απορριμμάτων
 - χρησιμοποιημένες σακούλες αγοράς
- Πιέζετε τη συσκευασία, για να φύγει όλος ο αέρας από το εσωτερικό.
- Κλείνετε στεγανά τη συσκευασία με
 - λαστιχάκια
 - Πλαστικά κλιπς
 - σπάγκο
 - αυτοκόλλητη ταινία, ανθεκτική στην ψύξη

Κατάψυξη και διατήρηση στην κατάψυξη

Χρήσιμη συμβουλή: Σακούλες ή σωληνωτές μεμβράνες από πολυαιθυλένιο σφραγίζονται επίσης με την ειδική συσκευή στεγανοποίησης για σακούλες.

- Σημειώστε πάνω στη συσκευασία το είδος του κατεψυγμένου και την ημερομηνία κατάψυξης.

Πριν από την τοποθέτηση

- Αν πρόκειται να τοποθετήσετε μια ποσότητα φρέσκων τροφίμων μεγαλύτερη από 1 κιλό, θέτετε σε λειτουργία την εντατική κατάψυξη λίγες ώρες πριν την τοποθέτηση (βλέπε κεφ. «Χρήση εντατικής συντήρησης και εντατικής κατάψυξης» ενότητα «Λειτουργία εντατικής κατάψυξης»).

Τα ήδη κατεψυγμένα αποκτούν μια επιπλέον ρεζέρβα ψύξης.

Τοποθέτηση των κατεψυγμένων

 Κίνδυνος ζημιάς εξαιτίας του πολύ βαρύ φορτίου.

Ένα πολύ βαρύ φορτίο μπορεί να προκαλέσει ζημιές στο συρτάρι κατάψυξης / στο γυάλινο ράφι.

Διατηρείτε κάθε φορά το μέγιστο φορτίο:

- συρτάρι κατάψυξης = 25 κιλά
- γυάλινο ράφι = 35 κιλά

Τα φρέσκα τρόφιμα δεν επιτρέπεται κατά την κατάψυξή τους να αγγίζουν τα κατεψυγμένα, για να μην αλλοιώνεται τμήμα των ήδη κατεψυγμένων.

- Για να μην κολλήσουν τα τρόφιμα μεταξύ τους, θα πρέπει να προσέξετε, η συσκευασία να είναι εντελώς στεγνή.

– τοποθέτηση μικρής ποσότητας κατεψυγμένων

Τα τρόφιμα καταψύχονται στα επάνω συρτάρια κατάψυξης.

- Για να καταψυχθούν τα τρόφιμα μέχρι τον πυρήνα τους γρήγορα, τα τοποθετείτε απλωμένα στο δάπεδο των συρταριών.

Κατάψυξη και διατήρηση στην κατάψυξη

– τοποθέτηση μέγιστης ποσότητας κατεψυγμένων (βλέπε πινακίδα τύπου)

Οι σχισμές του βεντιλατέρ στο πίσω τοίχωμα της κατάψυξης πρέπει πάντα να είναι ελεύθερες.

Αν οι σχισμές του βεντιλατέρ εμποδίζονται, μειώνεται η απόδοση ψύξης και αυξάνεται η κατανάλωση ρεύματος.

Τοποθετείτε τα τρόφιμα επάνω στο γυάλινο ράφι κατά τέτοιο τρόπο, ώστε οι σχισμές του βεντιλατέρ να μην καλύπτονται.

- Αφαιρείτε τα επάνω συρτάρια κατάψυξης.
- Για να καταψυχθούν τα τρόφιμα μέχρι τον πυρήνα τους γρήγορα, τα τοποθετείτε απλωμένα στις επάνω γυάλινες πλάκες.

Μετά την διαδικασία κατάψυξης:

- Τοποθετείτε τα τρόφιμα που έχουν καταψυχθεί στο συρτάρι κατάψυξης και το σπρώχνετε προς τα μέσα.

Χρόνος αποθήκευσης κατεψυγμένων τροφίμων

Η ικανότητα αποθήκευσης των τροφίμων είναι πολύ διαφορετική ακόμη και αν διατηρείται η προδιαγεγραμμένη θερμοκρασία των -18°C . Ακόμη και σε κατεψυγμένα προϊόντα λαμβάνουν χώρα εξαιρετικά αργές διαδικασίες αποσύνθεσης. Μέσω του οξυγόνου του αέρα μπορεί, π.χ. το λίπος να γίνει ταγγό. Γι' αυτό το άπαχο κρέας μπορεί να μείνει αποθηκευμένο για περίπου το διπλάσιο χρονικό διάστημα απ' ότι το λιπαρό κρέας.

Οι χρόνοι αποθήκευσης που δίνονται είναι ενδεικτικοί για τη διάρκεια αποθήκευσης διαφορετικών ομάδων τροφίμων στην κατάψυξη.

Ομάδα τροφίμων	Χρόνος αποθήκευσης (μήνες)
Παγωτό	2 ως 6
Ψωμί, ζυμωτά	2 ως 6
Τυρί	2 ως 4
Ψάρι, λιπαρό	1 ως 2
Ψάρι, άπαχο	1 ως 5
Λουκάνικο, ζαμπόν	1 ως 3
Κινήγι, χοιρινό	1 ως 12
Πουλερικά, βοδινό	2 ως 10
Λαχανικά, φρούτα	6 ως 18
Αρωματικά χόρτα	6 ως 10

Σε κατεψυγμένα προϊόντα του εμπορίου η χρονική διάρκεια αποθήκευσης που αναγράφεται στη συσκευασία είναι καθοριστική.

Κατάψυξη και διατήρηση στην κατάψυξη

Με σταθερή θερμοκρασία κατάψυξης στους -18°C και κατάλληλη υγιεινή μπορεί να αξιοποιηθεί ο μέγιστος χρόνος αποθήκευσης των τροφίμων, ενώ ταυτόχρονα μειώνεται και ο όγκος των απορριμμάτων τροφίμων.

Απόψυξη κατεψυγμένων

Μην επανακαταψύχετε τρόφιμα κατά το ήμισυ ή τελείως αποψυγμένα. Μόνο αν τα μαγειρέψετε (βράσιμο ή ψήσιμο), μπορείτε να τα τοποθετήσετε και πάλι στην κατάψυξη.

Η απόψυξη των κατεψυγμένων γίνεται:

- στον φούρνο μικροκυμάτων
- στον ηλεκτρικό φούρνο στη θέση «θερμός αέρας» ή «απόψυξη»
- σε θερμοκρασία δωματίου
- στη συντήρηση (η ψύξη που απορρέει από τα κατεψυγμένα αξιοποιείται για την ψύξη των υπόλοιπων τροφίμων),
- στον φούρνο ατμού

Τις **φέτες κρέατος και ψαριού** μπορείτε να τις ρίξετε στο καυτό τηγάνι, ακόμη κι αν δεν έχουν ξεπαγώσει τελείως.

Ξεπαγώνετε τα **κομμάτια κρέατος και ψαριού** (π.χ. κιμά, κοτόπουλο, φιλέτο ψαριού) με τέτοιο τρόπο, ώστε να μην έρχονται σε επαφή με άλλα τρόφιμα. Συγκεντρώνετε το νερό απόψυξης και το πετάτε προσεκτικά.

Τα **φρούτα** ξεπαγώνουν σε θερμοκρασία περιβάλλοντος στη συσκευασία τους ή σε μια σκεπασμένη λεκάνη.

Τα **λαχανικά** γενικά, όπως είναι παγωμένα, μπορείτε να τα ρίξετε σε νερό που βράζει ή να τα σοτάρετε σε καυτό βούτυρο. Λόγω της τροποποιημένης κυτταρικής δομής τους, υπολογίζετε για το μαγείρεμά τους λιγότερο χρόνο από ό,τι αν ήταν φρέσκα.

Κατάψυξη και διατήρηση στην κατάψυξη

Ταχεία ψύξη ποτών και αναψυκτικών

Για την γρήγορη ψύξη ποτών και αναψυκτικών στη συντήρηση θέτετε σε λειτουργία την εντατική συντήρηση.

Αν θέλετε να ψύξετε μια μεγάλη ποσότητα ποτών ή επιθυμείτε να ψύξετε επιπλέον ποτά στην κατάψυξη, τότε επιλέγετε στη λειτουργία ρυθμίσεων **≡** τη λειτουργία Party **☼**.

Τα μπουκάλια που τοποθετείτε στην κατάψυξη για ταχεία ψύξη, πρέπει να τα βγάζετε **το αργότερο μετά από μία ώρα**. Τα μπουκάλια μπορεί να εκραγούν.

Χρήσιμη συμβουλή: Για να μην ξεχνάτε τα μπουκάλια στην κατάψυξη, μπορείτε να ρυθμίσετε αντίστοιχα στη λειτουργία ρυθμίσεων το χρονόμετρο (QuickCool Timer) **⌚**.

Εσωτερική διαρρύθμιση

Αφαίρεση του συρταριού και του γυάλινου ραφίου

Τα συρτάρια αφαιρούνται για να τα γεμίσετε ή να τα αδειάσετε ή και για να τα καθαρίσετε.

Ομοίως μπορείτε να μεγαλώσετε ευέλικτα τη ζώνη κατάψυξης. Για να τοποθετήσετε κατεψυγμένα μεγάλου όγκου, π.χ. γαλοπούλα ή κυνήγι, μπορείτε να αφαιρέσετε τις γυάλινες πλάκες ανάμεσα στα συρτάρια κατάψυξης.

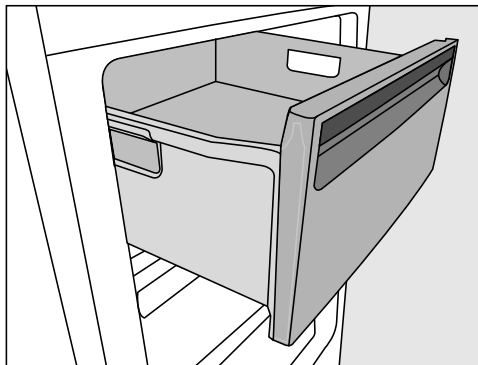

- Τραβάτε τα συρτάρια προς τα έξω μέχρι το σημείο που σταματούν και τα σηκώνετε προς τα πάνω.
- Ανασηκώνετε ελαφρά το γυάλινο ράφι, και το αφαιρείτε, τραβώντας το προς τα εμπρός έξω.

Χρήση εξαρτημάτων

Χρήση παγοκύστης

Η παγοκύστη εμποδίζει την απότομη αύξηση της θερμοκρασίας στην κατάψυξη και προστατεύει τα τρόφιμα σε περι-

Κατάψυξη και διατήρηση στην κατάψυξη

ππτωση διακοπής ρεύματος. Έτσι μπορείτε να επιμηκύνετε το χρόνο διατήρησης στην κατάψυξη.

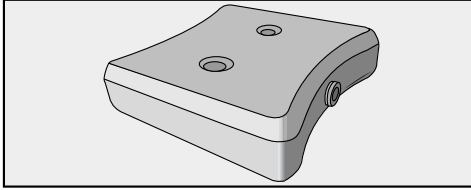

- Τοποθετείτε την παγοκύστη στο πιο πάνω συρτάρι της κατάψυξης.

Μετά από περίπου 24 ώρες η παγοκύστη έχει αποκτήσει τη μέγιστη απόδοση ψύξης.

– Σε περίπτωση διακοπής ρεύματος

- Τοποθετείτε την παγωμένη παγοκύστη άμεσα πάνω στα κατεψυγμένα στο μπροστινό μέρος μέσα στο πιο πάνω συρτάρι.

Χρήσιμη συμβουλή: Όταν θέλετε να τοποθετήσετε φρέσκα τρόφιμα, τότε χρησιμοποιείτε την παγοκύστη ως διαχωριστικό μεταξύ των ήδη κατεψυγμένων και των φρέσκων τροφίμων ώστε να μην ξεπαγώσουν τα τρόφιμα.

Χρήσιμη συμβουλή: Οι παγοκύστες είναι πολύ χρήσιμες για να διατηρείτε κρύα τα φαγητά ή τα αναψυκτικά μέσα σε φορητό εκδρομικό ψυγείο.

Παρασκευή πάγου

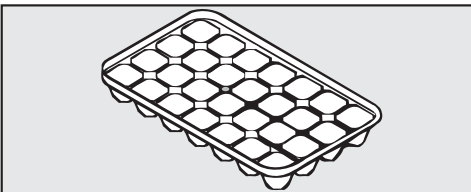

- Γεμίζετε την παγοθήκη κατά τα τρία τέταρτα με νερό και την τοποθετείτε στον πάτο ενός συρταριού κατάψυξης.
- Για να βγάλετε την παγοθήκη, αν έχει κολλήσει, χρησιμοποιείτε ένα αμβλύ αντικείμενο, π.χ. τη λαβή ενός κουταλιού. Για να βγάλετε την παγοθήκη, αν έχει κολλήσει, χρησιμοποιείτε ένα αμβλύ αντικείμενο, π.χ. τη λαβή ενός κουταλιού.

Χρήσιμη συμβουλή: Τα παγάκια βγαίνουν εύκολα, αν κρατήσετε για λίγο την παγοθήκη κάτω από τρεχούμενο νερό.

Απόψυξη συσκευής

Συντήρηση και ζώνη PerfectFresh Pro

Στη συντήρηση και στη ζώνη Perfect-Fresh Pro η απόψυξη γίνεται αυτόματα.

Κατά το χρονικό διάστημα που λειτουργεί ο συμπιεστής, μπορεί να δημιουργηθούν στο πίσω τοίχωμα της συντήρησης και της ζώνης PerfectFresh Pro στρώματα πάχνης και παγωμένα σταγονίδια νερού. Αυτά δεν χρειάζεται να τα αφαιρέσετε, γιατί αποψύχονται αυτόματα από τη θερμότητα που εκπέμπει ο συμπιεστής.

Το νερό απόψυξης διαφεύγει από ένα αυλάκι και διαμέσου ενός ανοίγματος απορροής νερού απόψυξης και καταλήγει στο σύστημα εξάτμισης, στο πίσω μέρος της συσκευής.

Διατηρείτε καθαρά το αυλάκι και το άνοιγμα απορροής νερού απόψυξης. Το νερό απόψυξης πρέπει πάντα να μπορεί να εκρέει ανεμπόδιστο.

Κατάψυξη

Η συσκευή είναι εξοπλισμένη με το σύστημα «NoFrost» με το οποίο η απόψυξη στην κατάψυξη γίνεται αυτόματα.

Η υγρασία που δημιουργείται απορροφάται από το βεντιλατέρ της κατάψυξης, υγροποιείται και οδηγείται έξω σε ένα δίσκο κοντά στο μοτέρ της συσκευής. Εκεί εξατμίζεται από τη θερμοκρασία του μοτέρ.

Με αυτή την αυτόματη μέθοδο απόψυξης δεν δημιουργείται ποτέ πάγος στην κατάψυξη. Τα τρόφιμα δεν κινδυνεύουν από μερική απόψυξη.

Προσέχετε να μην εισχωρήσει νερό στο ηλεκτρονικό σύστημα ή τον φωτισμό.

 Κίνδυνος ζημιάς λόγω της εισερχόμενης υγρασίας.

Ο ατμός μιας συσκευής ατμοκαθαρισμού μπορεί να προκαλέσει ζημιά σε πλαστικά και ηλεκτρικά εξαρτήματα. Μην χρησιμοποιείτε ατμοκαθαριστή για να καθαρίσετε το ψυγείο.

Δεν επιτρέπεται να τρέξει σαπουνό-νερο μέσα στο άνοιγμα εξόδου του νερού απόψυξης.

Δεν επιτρέπεται να αφαιρέσετε την πινακίδα τύπου από το εσωτερικό της συσκευής. Σε περίπτωση βλάβης είναι απαραίτητη.

Υποδείξεις για το καθαριστικό

Στο εσωτερικό της συσκευής χρησιμοποιείτε μόνο μέσα καθαρισμού και περιποίησης που είναι ακίνδυνα για τα τρόφιμα.

Για να μην πάθουν ζημιά όλες οι επιφάνειες, **μην** χρησιμοποιείτε κατά τον καθαρισμό

- καθαριστικά που περιέχουν σόδα, αμμωνία, οξέα ή χλώριο,
- υλικά αφαίρεσης αλάτων,
- δυνατά καθαριστικά σε μορφή σκόνης ή παχύρρευστου υγρού,
- καθαριστικά που περιέχουν διαλύτες,
- καθαριστικά ανοξειδωτων επιφανειών,
- απορρυπαντικά πλυντηρίων πιάτων,
- καθαριστικά για φούρνους,
- καθαριστικά κεραμικών εστιών,
- καθαριστικό για γυάλινες επιφάνειες (εξαίρεση για τον καθαρισμό της γυάλινης πρόσοψης: ήπιο αλκοολούχο καθαριστικό για γυάλινες επιφάνειες, που δεν περιέχει κάποιο πρόσθετο, όπως π.χ. λεμόνι ή κάτι παρόμοιο),
- σκληρά σφουγγάρια και βούρτσες, όπως π.χ. αυτά για κατσαρόλες,
- ειδικά σφουγγαράκια σε σχήμα γόμας που «σβήνουν» τη βρωμιά χωρίς νερό και σαπούνι,
- κοφτερές μεταλλικές ξύστρες.

Για τον καθαρισμό συνιστάται ένα καθαρό σφουγγάρι, χλιαρό νερό με λίγο απορρυπαντικό.

Καθαρισμός και περιποίηση

Σημαντικές υποδείξεις σχετικά με τον καθαρισμό θα βρείτε στις ακόλουθες σελίδες.

Προετοιμασία του ψυγείου για τον καθαρισμό

- Απενεργοποιήστε το ψυγείο.

Το  εμφανίζεται στην οθόνη και η ψύξη είναι απενεργοποιημένη.

- Αφαιρέστε τα τρόφιμα από το ψυγείο και τοποθετήστε τα σε ένα ψυχρό μέρος.
- Αφαιρείτε τα ράφια πόρτας και το ράφι μπουκαλιών από την πόρτα της συσκευής.

Καθαρισμός και περιποίηση

- Αφαιρείτε τα συρτάρια της ζώνης PerfectFresh Pro και το εκάστοτε καπάκι συρταριού (βλέπε «Εσωτερική διαρρύθμιση συντήρησης - Αφαίρεση συρταριών της ζώνης PerfectFresh Pro»).
- Στη διαχωριστική πλάκα ανάμεσα στη συντήρηση και τη ζώνη PerfectFresh Pro έχει τοποθετηθεί ένα γυάλινο ράφι. Αφαιρείτε αυτό το γυάλινο ράφι.

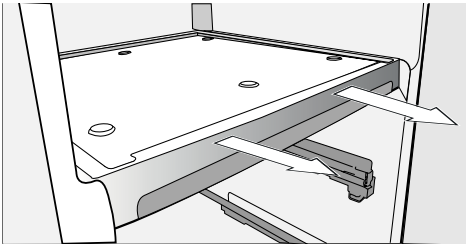

- Πιάνετε τη χωριζόμενη επιφάνεια και με τα δύο χέρια και την τραβάτε προς τα έξω.
- Αφαιρείτε τα συρτάρια κατάψυξης και τα γυάλινα ράφια.

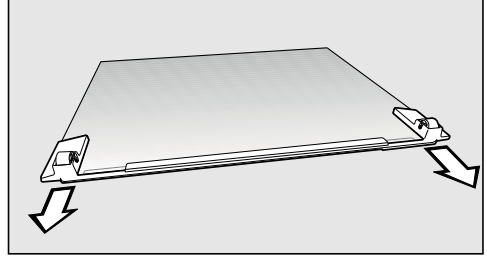

- Αφαιρείτε τον μπροστινό πήχη με τα ροδάκια.
- Βγάζετε έξω όλα τα αφαιρούμενα μέρη της συσκευής για να τα καθαρίσετε.

Ξεμοντάρισμα ραφιών συντήρησης / ραφιών συντήρησης με φωτισμό

⚠ Κίνδυνος ζημιάς εξαιτίας λάθος καθαρισμού.

Η ανοξειδωτή βέργα με το φωτισμό LED θα υποστεί ζημία, αν για τον καθαρισμό της, την τοποθετήσετε σε νερό.

Καθαρίζετε τον ανοξειδωτο πήχη με το φωτισμό LED με ένα νωπό πανί.

Αφαιρέστε τις ανοξειδωτες βέργες ή την ανοξειδωτη βέργα με φωτισμό LED, πριν καθαρίσετε τα ράφια στο πλυντήριο πιάτων.

Για να αφαιρέσετε τον ανοξειδωτο πήχη και τον πίσω προστατευτικό πήχη ενεργείτε ως εξής:

- Τοποθετείτε το ράφι πάνω σε μία μαλακή βάση (π.χ. ένα πετοετάκι κουζίνας) στην επιφάνεια εργασίας με την πάνω πλευρά προς τα πάνω.

Καθαρισμός και περιποίηση

⚠ Κίνδυνος ζημιάς εξαιτίας λάθος χειρισμού.

Κατά την αφαίρεση της ανοξειδωτης βέργας με το φωτισμό LED μπορούν να υποστούν ζημιά οι επαφές (μεταλλικά πλακίδια).

Αυτές οι επαφές στην αριστερή, μπροστά γωνία τροφοδοτούν το φωτισμό LED με ρεύμα. Αποσυναρμολογείτε πάντα πρώτα την πλευρά στην οποία δεν υπάρχουν οι επαφές (μεταλλικά πλακίδια).

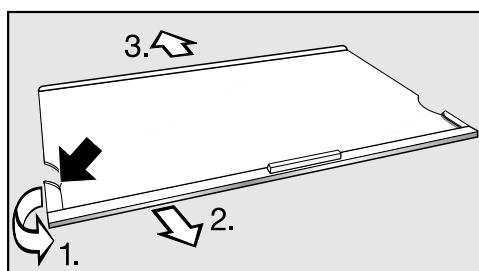

■ Πιάνετε την πίσω άκρη του πλαστικού καλύμματος στην αριστερή πλευρά του ανοξειδωτου πήχη.

1. Τραβάτε το πλαστικό κάλυμμα από το ράφι και
2. αφαιρείτε ταυτόχρονα τη βέργα. Τώρα βγαίνει και η απέναντι πλευρά.
3. Τραβάτε την προστατευτική βέργα.

■ Μετά τον καθαρισμό στερεώνετε και πάλι τον ανοξειδωτο πήχη και τον προστατευτικό πήχη στο ράφι με αντίστροφη σειρά.

Ξεμοντάρισμα ραφιών πόρτας και ραφιών πόρτας για μπουκάλια

Αφαιρέστε τις ανοξειδωτες μετώπες πριν καθαρίσετε τα ράφια στο πλυντήριο πιάτων.

Για να αφαιρέσετε τον ανοξειδωτο πήχη προχωράτε ως εξής:

- Τοποθετείτε το ράφι πόρτας/ράφι πόρτας για μπουκάλια με την μπροστινή πλευρά στον πάγκο εργασίας.

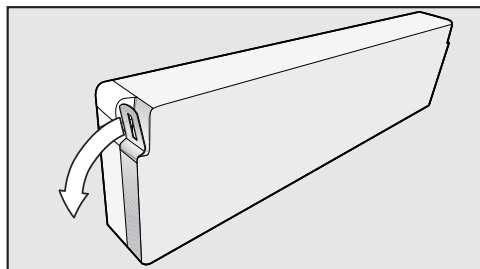

■ Πιάνετε ένα άκρο του πήχη και το τραβάτε από το ράφι. Τώρα βγαίνει ολόκληρη η ανοξειδωτη μετώπη από το ράφι.

- Μετά τον καθαρισμό στερεώνετε και πάλι τον ανοξειδωτο πήχη στο ράφι με αντίστροφη σειρά.

Καθαρίζετε τον εσωτερικό χώρο και τα εξαρτήματα

Η συσκευή θα πρέπει να καθαρίζεται τακτικά, τουλάχιστον μία φορά τον μήνα.

Μην αφήνετε τη βρομιά να ξεραθεί, αλλά αφαιρείτε την άμεσα.

- Καθαρίζετε **τους εσωτερικούς χώρους** με ένα καθαρό απορροφητικό πανί, χλιαρό νερό και λίγο υγρό πλύσης πιάτων στο χέρι.
- Μετά τον καθαρισμό ξεπλένετε με καθαρό νερό και στεγνώνετε με ένα μαλακό πανί.

Αφαιρείτε τις ανοξειδωτες μετώπες ή τις ανοξειδωτες βέργες, πριν τοποθετήσετε τα ράφια συντήρησης ή τα ράφια πόρτας στο πλυντήριο πιάτων.

Τα παρακάτω μέρη **δεν πλένονται στο πλυντήριο πιάτων**:

- οι ανοξειδωτες μετώπες ή οι ανοξειδωτοι πήχεις
- οι πίσω προστατευτικοί πήχεις στα ράφια
- όλα τα συρτάρια και τα καπάκια των συρταριών (ανάλογα με το μοντέλο)
- το ράφι για μπουκάλια
- η διαχωριστική πλάκα και το γυάλινο ράφι (εξαιτίας των τυπωμένων γραμμάτων ή αριθμών)
- η παγοκύστη
- Καθαρίζετε αυτά τα εξαρτήματα στο χέρι.

 Κίνδυνος πρόκλησης ζημιών λόγω πολύ υψηλών θερμοκρασιών στο πλυντήριο πιάτων.

Μέρη του ψυγείου μπορούν λόγω του καθαρισμού στο πλυντήριο πιάτων σε θερμοκρασία μεγαλύτερη από 55 °C να καταστούν άχρηστα π.χ. να παραμορφωθούν.

Επιλέξτε για μέρη κατάλληλα για το πλυντήριο πιάτων μόνο προγράμματα πλυντηρίου πιάτων με θερμοκρασία στο μέγιστο 55 °C.

Μέσω της επαφής με φυσικές χρωστικές ουσίες, π.χ. που υπάρχουν σε καρότα, ντομάτες και κέτσαπ μπορεί να αλλιωθεί το χρώμα των πλαστικών μερών στο πλυντήριο πιάτων. Η αλλοίωση αυτή είναι επιφανειακή και δεν έχει καμία επίδραση στη λειτουργικότητα και σταθερότητα των μερών.

Τα παρακάτω μέρη **πλένονται στο πλυντήριο πιάτων**:

- το στήριγμα μπουκαλιών, η θήκη για το βούτυρο, η αυγοθήκη, η παγοθήκη (ανάλογα με το μοντέλο)
- τα ράφια πόρτας και τα ράφια πόρτας για μπουκάλια στο εσωτερικό της πόρτας (χωρίς ανοξειδωτο πήχη)
- τα ράφια (χωρίς πήχεις και χωρίς τυπωμένα γράμματα)
- το στήριγμα για το φίλτρο οσμών
- Καθαρίζετε το αυλάκι και το σωλήνα εξόδου του νερού απόψυξης με ένα στικ ή ξυλάκι συχνότερα, για να φεύγει ανεμπόδιστα το νερό της απόψυξης.

Καθαρισμός και περιποίηση

- Τα συρτάρια της ζώνης PerfectFresh Pro είναι τοποθετημένα σε τηλεσκοπικές ράγες. Καθαρίζετε τις τηλεσκοπικές ράγες με ένα νωπό πανί.

 Κίνδυνος ζημιάς εξαιτίας λάθος καθαρισμού.

Οι τηλεσκοπικές ράγες περιέχουν ένα ειδικό λιπαντικό υλικό το οποίο μπορεί κατά τον καθαρισμό να ξεπλυθεί και έτσι να προκληθεί ζημιά στις τηλεσκοπικές ράγες.

Καθαρίζετε τις τηλεσκοπικές ράγες με ένα νωπό πανί.

- Αφήνετε τη συσκευή ανοιχτή για λίγο ακόμη, για να αεριστεί επαρκώς και να αποφύγετε τη δημιουργία οσμών.

Καθαρισμός πορτών συσκευής και πλαϊνών τοιχωμάτων

Αν η βρομιά παραμείνει για αρκετό χρονικό διάστημα, ενδεχομένως να μην μπορεί να αφαιρεθεί.

Το χρώμα των επιφανειών μπορεί να αλλοιωθεί.

Συνιστάται να αφαιρείτε αμέσως τη βρομιά από την πρόσοψη της συσκευής και από τα πλαϊνά τοιχώματα.

Όλες οι επιφάνειες είναι ευαίσθητες στις γρατζουνιές και το χρώμα τους μπορεί να αλλοιωθεί, αν έρθουν σε επαφή με ακατάλληλα καθαριστικά. Στις γυάλινες προσόψεις οι γρατζουνιές κάτω από ορισμένες συνθήκες μπορεί να οδηγήσουν σε ρωγμές. Διαβάστε τις πληροφορίες «Υποδείξεις για το καθαριστικό» στην αρχή αυτού του κεφαλαίου.

 Κίνδυνος ζημιάς εξαιτίας λανθασμένου καθαρισμού.

Η γυάλινη πρόσοψη μπορεί να εμφανίσει χρωματικές αλλοιώσεις, αν την καθαρίζετε μόνο σε ορισμένα σημεία ή αφαιρείτε τη βρομιά ενώ έχει ξεραθεί.

Ξεπλένετε όλη την επιφάνεια της γυάλινης πρόσοψης με νερό.

- Καθαρίζετε ολόκληρες τις επιφάνειες με ένα καθαρό και χωρίς χνούδια πανί από μικροΐνα, ένα ψεκαστήρι, υγρό πλύσης πιάτων στο χέρι και αρκετό ζεστό νερό.
- Μετά τον καθαρισμό ξεπλένετε με καθαρό νερό και στεγνώνετε με ένα μαλακό πανί.

Κατά τη χρήση καθαριστικού για γυάλινες επιφάνειες με πρόσθετα, όπως π.χ. λεμόνι ή κάτι παρόμοιο, δημιουργούνται γραμμώσεις σε όλη την επιφάνεια.

Χρησιμοποιείτε ένα ήπιο αλκοολούχο καθαριστικό για γυάλινες επιφάνειες, που δεν περιέχει κάποιο πρόσθετο.

Χρήσιμη συμβουλή: Ομοίως συνιστούμε το ειδικό καθαριστικό κεραμικών και ανοξειδωτων επιφανειών της Miele.

Καθαρισμός πλέγματος εξαερισμού

Η συγκέντρωση σκόνης αυξάνει την κατανάλωση ρεύματος.

- Καθαρίζετε το πλέγμα εξαερισμού τακτικά με ένα πινέλο ή ηλεκτρική σκούπα (για να γίνει αυτό χρησιμο-

ποιείτε, π.χ. τη βούρτσα σκαλιστών επιφανειών για ηλεκτρικές σκούπες Miele).

Χρήσιμη συμβουλή: Αν επιθυμείτε να ενημερώνεστε αυτόματα κάθε 12 μήνες, ενεργοποιείτε την ένδειξη καθαρισμού του πλέγματος εξαερισμού (βλέπε κεφ. «Προγραμματισμός άλλων ρυθμίσεων», ενότητα «Υπενθύμιση: Καθαρίστε πλέγμα εξαερισμού »).

Καθαρισμός φλάντζας πόρτας

Αν η φλάντζα της πόρτας έχει καταστραφεί ή έχει ξεγλιστρήσει από την εγκατάσταση, ενδεχομένως η πόρτα συσκευής να μην κλείνει σωστά, και η απόδοση ψύξης μειώνεται. Ως αποτέλεσμα, στο εσωτερικό δημιουργείται νερό συμπύκνωσης και μπορεί να γίνει πάγος.

Μην καταστρέψετε τη φλάντζα πόρτας και προσέχετε, ώστε η φλάντζα πόρτας να μην γλιστρά από την εγκατάσταση.

 Κίνδυνος ζημιάς εξαιτίας λανθασμένου καθαρισμού.

Ο χειρισμός της φλάντζας πόρτας με έλαια ή λίπη μπορεί να καταστήσει πορώδη την επιφάνειά της.

Μην χρησιμοποιείτε έλαια ή λίπη κατά τον χειρισμό της φλάντζας πόρτας.

- Καθαρίζετε τακτικά τη φλάντζα πόρτας με καθαρό νερό και σκουπίζετε στο τέλος προσεκτικά με στεγνό πανί.

Αλλαγή φίλτρων οσμών

Αλλάζετε περίπου κάθε 6 μήνες τα φίλτρα οσμών στο στήριγμα.

Αν επιθυμείτε να σας γίνεται υπενθύμιση κάθε 6 μήνες αυτόματα, ενεργοποιήστε την ένδειξη αλλαγής φίλτρων οσμών (βλ. κεφάλαιο «Προγραμματισμός άλλων ρυθμίσεων» ενότητα «Υπενθύμιση: Αλλαγή φίλτρων οσμών»).

Ανταλλακτικά φίλτρα οσμών KKF-RF θα βρείτε στο τμήμα ανταλλακτικών της Miele, στα καταστήματα πώλησης προϊόντων Miele ή στο Internet στη διεύθυνση www.miele-shop.gr.

Χρήσιμη συμβουλή: Το στήριγμα για τα φίλτρα οσμών είναι κατάλληλο για πλύσιμο στο πλυντήριο πιάτων.

- Αφαιρέστε το στήριγμα για τα φίλτρα οσμών από το ράφι, τραβώντας το προς τα πάνω.

Τα τοποθετημένα φίλτρα οσμών δεν επιτρέπεται να εφάπτονται στο πίσω τοίχωμα στη συσκευή, αφού μέσω της υγρασίας στο πίσω τοίχωμα μπορεί να κολλήσουν με αυτό.

Τοποθετήστε τα νέα φίλτρα οσμών τόσο βαθιά στο στήριγμα, ώστε να μην προεξέχουν από την άκρη του στηρίγματος.

Καθαρισμός και περιποίηση

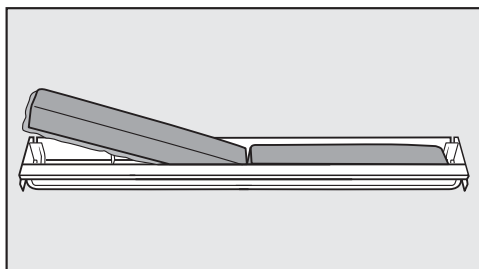

- Βγάλτε τα δύο φίλτρα οσμών και τοποθετήστε τα νέα φίλτρα με το περιμετρικό πλαίσιο προς τα κάτω μέσα στο στήριγμα.

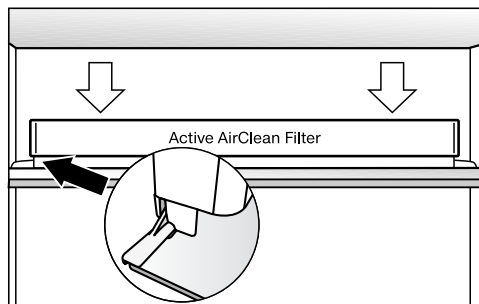

- Τοποθετήστε τη θήκη προς τα πίσω και κεντρικά σε ένα από τα ράφια συντήρησης, και στηρίξτε τη στο πίσω πλαίσιο του ραφιού που προεξέχει.
- Για να επιβεβαιώσετε την αλλαγή φίλτρων, πατήστε το .

Η ένδειξη για την αλλαγή των φίλτρων οσμών σβήνει και ο μετρητής χρόνου μηδενίζεται.

Θέτετε σε λειτουργία τη συσκευή μετά τον καθαρισμό

- Τοποθετείτε πάλι στη συσκευή όλα τα μέρη που είχατε αφαιρέσει.
- Θέστε σε λειτουργία το ψυγείο.
- Θέτετε σε λειτουργία την εντακτική κατάψυξη για κάποιο χρονικό διάστημα, για να αποκτήσει γρήγορα η κατάψυξη την κατάλληλη θερμοκρασία.
- Θέτετε σε λειτουργία την εντακτική συντήρηση για κάποιο χρονικό διάστημα, για να αποκτήσει γρήγορα η συντήρηση την κατάλληλη θερμοκρασία.
- Τοποθετείτε τα τρόφιμα στη συντήρηση και κλείνετε την πόρτα της συσκευής.
- Σπρώχνετε τα συρτάρια της κατάψυξης με τα κατεψυγμένα μέσα στην κατάψυξη και κλείνετε την πόρτα συσκευής.
- Απενεργοποιείτε τη λειτουργία εντακτικής κατάψυξης πατώντας το πλήκτρο εντακτικής κατάψυξης μόλις η κατάψυξη φτάσει σε σταθερή θερμοκρασία τουλάχιστον -18°C .

Τι πρέπει να κάνετε, όταν...

Τις περισσότερες απλές βλάβες ή ανωμαλίες που μπορεί να παρουσιαστούν κατά την καθημερινή χρήση, μπορείτε να τις αντιμετωπίσετε μόνοι σας. Σε πολλές περιπτώσεις εξοικονομείτε χρόνο και χρήμα, επειδή δεν χρειάζεται να καλέσετε το Miele Service.

Οι επόμενοι πίνακες μπορεί να σας βοηθήσουν να εντοπίσετε την αιτία μιας βλάβης ή ανωμαλίας και να την αποκαταστήσετε.

Αποφεύγετε να ανοίγετε τη συσκευή, μέχρι να αποκατασταθεί η βλάβη, για να διατηρήσετε την απώλεια ψύξης σε χαμηλά επίπεδα.

Πρόβλημα	Αιτία και διόρθωση
Η συσκευή δεν έχει απόδοση ψύξης και ο εσωτερικός φωτισμός δεν λειτουργεί με ανοιχτές τις πόρτες συσκευής.	Η συσκευή δεν έχει τεθεί σε λειτουργία. ■ Θέτετε σε λειτουργία τη συσκευή.
	Το φινιρίσμα δεν έχει τοποθετηθεί σωστά στην πρίζα ή το φινιρίσμα της συσκευής δεν έχει τοποθετηθεί σωστά στην πρίζα της συσκευής. ■ Τοποθετείτε το φινιρίσμα στην πρίζα και το φινιρίσμα της συσκευής στην πρίζα της συσκευής.
	Η ασφάλεια στον ηλεκτρικό πίνακα έχει πέσει. Το ψυγείο, η τάση ηλεκτρικού ρεύματος του σπιτιού ή κάποια άλλη συσκευή μπορεί να παρουσιάζουν βλάβη. ■ Απευθυνθείτε σε ηλεκτρολόγο ή στο Miele Service.
Ο συμπιεστής λειτουργεί συνεχώς.	Αυτό δεν είναι βλάβη! Για την εξοικονόμηση ενέργειας, ο συμπιεστής, όταν οι ανάγκες ψύξης είναι χαμηλές, μεταβαίνει σε λειτουργία χαμηλών στροφών. Με αυτόν τον τρόπο αυξάνεται ο χρόνος λειτουργίας του συμπιεστή.
Ο συμπιεστής ενεργοποιείται όλο και πιο συχνά και για περισσότερο χρόνο, η θερμοκρασία στη συσκευή είναι πολύ χαμηλή.	Τα ανοίγματα εξαερισμού είναι κλειστά ή σκονισμένα. ■ Μην καλύπτετε τα ανοίγματα εξαερισμού. ■ Καθαρίζετε τακτικά τα ανοίγματα εξαερισμού από τη σκόνη.
	Ανοίξατε πολλές φορές τις πόρτες της συσκευής ή τοποθετήσατε μεγάλες ποσότητες φρέσκων τροφίμων στη συντήρηση ή στην κατάψυξη. ■ Ανοίγετε τις πόρτες συσκευής μόνο όταν χρειάζεται και μόνο για το συντομότερο δυνατό χρονικό διάστημα.

Τι πρέπει να κάνετε, όταν...





Πρόβλημα	Αιτία και διόρθωση
	<p>Η απαιτούμενη θερμοκρασία αποκαθίσταται από μόνη της μετά από λίγο.</p>
	<p>Οι πόρτες της συσκευής δεν έχουν κλείσει σωστά. Ενδεχομένως να έχει δημιουργηθεί στη ζώνη κατάψυξης ένα παχύ στρώμα πάγου.</p> <ul style="list-style-type: none">■ Κλείνετε τις πόρτες συσκευής.
	<p>Η απαιτούμενη θερμοκρασία αποκαθίσταται από μόνη της μετά από λίγο.</p> <p>Αν έχει ήδη δημιουργηθεί ένα παχύ στρώμα πάγου, μειώνεται η απόδοση ψύξης, με αποτέλεσμα να αυξάνεται η κατανάλωση ρεύματος.</p> <ul style="list-style-type: none">■ Κάνετε απόψυξη και καθαρίζετε τον καταψύκτη.
	<p>Η θερμοκρασία περιβάλλοντος είναι πολύ υψηλή. Όσο πιο υψηλή είναι η θερμοκρασία περιβάλλοντος, τόσο μεγαλύτερο είναι το χρονικό διάστημα λειτουργίας του συμπιεστή.</p> <ul style="list-style-type: none">■ Λάβετε υπόψη σας τις υποδείξεις στο κεφάλαιο «Οδηγίες τοποθέτησης», ενότητα «Χώρος τοποθέτησης συσκευής».
	<p>Η θερμοκρασία στη συσκευή έχει ρυθμιστεί πολύ χαμηλά.</p> <ul style="list-style-type: none">■ Διορθώνετε τη ρύθμιση της θερμοκρασίας.
	<p>Καταψύχθηκε μεγάλη ποσότητα τροφίμων με μία φορά.</p> <ul style="list-style-type: none">■ Λάβετε υπόψη σας τις υποδείξεις στο κεφάλαιο «Κατάψυξη και διατήρηση στην κατάψυξη».
	<p>Η λειτουργία εντατικής συντήρησης είναι ακόμη ενεργοποιημένη.</p> <ul style="list-style-type: none">■ Για λόγους οικονομίας ηλεκτρικού ρεύματος, μπορείτε να διακόψετε νωρίτερα την εντατική συντήρηση.
	<p>Η λειτουργία εντατικής κατάψυξης είναι ακόμη ενεργοποιημένη.</p> <ul style="list-style-type: none">■ Για λόγους οικονομίας ηλεκτρικού ρεύματος, μπορείτε να διακόψετε νωρίτερα την εντατική κατάψυξη.

Τι πρέπει να κάνετε, όταν...





Πρόβλημα	Αιτία και διόρθωση
Ο συμπιεστής ενεργοποιείται όλο και σπανιότερα και για μικρότερο χρονικό διάστημα, με αποτέλεσμα η θερμοκρασία στο ψυγείο να αυξάνεται.	<p>Δεν πρόκειται για σφάλμα. Η ρυθμισμένη θερμοκρασία είναι πολύ υψηλή.</p> <ul style="list-style-type: none">■ Διορθώστε τη ρύθμιση της θερμοκρασίας.■ Ελέγξτε τη θερμοκρασία ξανά μετά από 24 ώρες. <p>Τα κατεψυγμένα αρχίζουν να αποψύχονται. Η θερμοκρασία περιβάλλοντος, για την οποία είναι κατασκευασμένο το ψυγείο σας, έχει πέσει κάτω από τα όρια.</p> <p>Ο συμπιεστής ενεργοποιείται σπανιότερα όταν η θερμοκρασία περιβάλλοντος είναι πολύ χαμηλή. Επομένως, ενδέχεται να ανέβει πολύ η θερμοκρασία στην κατάψυξη.</p> <ul style="list-style-type: none">■ Λάβετε υπόψη τις υποδείξεις στο κεφάλαιο «Εγκατάσταση», ενότητα «Χώρος τοποθέτησης συσκευής».■ Αυξήστε τη θερμοκρασία περιβάλλοντος.
Το ψυγείο έχει πιάσει πάγο ή στο εσωτερικό του έχει συσσωρευθεί νερό συμπύκνωσης. Ενδεχομένως δεν κλείνει σωστά η πόρτα της συσκευής.	<p>Η φλάντζα πόρτας έχει ξεγλιστρήσει από την εγκοπή.</p> <ul style="list-style-type: none">■ Ελέγξτε, αν η φλάντζα πόρτας είναι τοποθετημένη σωστά στην εγκοπή. <p>Η φλάντζα της πόρτας έχει υποστεί ζημιά.</p> <ul style="list-style-type: none">■ Ελέγξτε αν η φλάντζα της πόρτας έχει υποστεί ζημιά.
Η μόνωση πόρτας έχει πάθει ζημιά ή πρέπει να αντικατασταθεί.	<p>Η μόνωση πόρτας μπορεί να αντικατασταθεί χωρίς εργαλεία.</p> <ul style="list-style-type: none">■ Αντικαταστήστε τα λάστιχα της πόρτας. Μπορείτε να τα προμηθευτείτε από τα καταστήματα πώλησης προϊόντων Miele ή από το τμήμα ανταλλακτικών της Miele.

Τι πρέπει να κάνετε, όταν...



Μηνύματα στην οθόνη

Μήνυμα	Αιτία και διόρθωση
Στην οθόνη ανάβει το  , η συσκευή δεν έχει απόδοση ψύξης, ο χειρισμός της συσκευής καθώς και ο εσωτερικός φωτισμός είναι παρόλα αυτά σε λειτουργία.	Είναι ενεργοποιημένη η εκθεσιακή ρύθμιση . ■ Απενεργοποιείτε τη λειτουργία έκθεσης (βλέπε κεφ. «Προγραμματισμός άλλων ρυθμίσεων» ενότητα «Εκθεσιακή λειτουργία»).
Στην οθόνη δεν εμφανίζεται τίποτα. Είναι μαύρη.	Η οικονομική λειτουργία έχει ενεργοποιηθεί: Αν δεν χειριστείτε τη συσκευή για μεγαλύτερο χρονικό διάστημα (περίπου 10 λεπτά), η οθόνη απενεργοποιεί αυτόματα όλες τις ενδείξεις. ■ Αγγίζετε την οθόνη. Στην οθόνη εμφανίζεται πάλι η τελευταία ένδειξη. Η λειτουργία Sabbath έχει ενεργοποιηθεί: Ο εσωτερικός φωτισμός είναι εκτός λειτουργίας, και η συσκευή κρύνει. ■ Αγγίζετε την οθόνη. Στη συνέχεια εμφανίζεται στην οθόνη φωτιζόμενο λευκό το  (βλέπε κεφ. «Προγραμματισμός άλλων ρυθμίσεων», ενότητα «Ενεργοποίηση / Απενεργοποίηση λειτουργίας Sabbath»).
Στην οθόνη ανάβει το  και δεν μπορείτε να χειριστείτε τη συσκευή.	Είναι ενεργοποιημένο το κλειδωμα λειτουργίας . ■ Ξεκλειδώνετε σύντομα τη συσκευή ή απενεργοποιείτε εντελώς το κλειδωμα λειτουργίας (βλέπε κεφ. «Προγραμματισμός άλλων ρυθμίσεων», ενότητα «Ενεργοποίηση / Απενεργοποίηση κλειδώματος λειτουργίας»).
Στην ένδειξη θερμοκρασίας της συντήρησης ανάβει το  , και επιπλέον ακούγεται ένα ηχητικό σήμα.	Η ρύθμιση Υπενθύμιση: Αλλαγή φίλτρων οσμών έχει ενεργοποιηθεί: Αυτή είναι η προτροπή για την αντικατάσταση του φίλτρου οσμών (Active AirClean). ■ Επιβεβαιώνετε την αλλαγή φίλτρου, αγγίζοντας το  στην οθόνη, και αντικαθιστάτε τα φίλτρα οσμών στο στήριγμα (βλέπε κεφ. «Καθαρισμός και περιποίηση», ενότητα «Αλλαγή φίλτρων οσμών»).



Τι πρέπει να κάνετε, όταν...

Μήνυμα	Αιτία και διόρθωση
Στην οθόνη ανάβει το , και επιπλέον ακούγεται ένα ηχητικό σήμα.	<p>Η ρύθμιση Υπενθύμιση: Καθαρίστε πλέγμα εξαερισμού έχει ενεργοποιηθεί: Αυτή είναι η προτροπή για τον καθαρισμό του πλέγματος εξαερισμού.</p> <ul style="list-style-type: none">■ Επιβεβαιώνετε το μήνυμα αγγίζοντας στην οθόνη το , και καθαρίζετε το πλέγμα εξαερισμού (βλέπε κεφ. «Καθαρισμός και περιποίηση», ενότητα «Καθαρισμός πλέγματος εξαερισμού»).
Στην εκάστοτε ένδειξη θερμοκρασίας της συντήρησης και/ή στην κατάψυξη ανάβει κίτρινο το , και επιπλέον ακούγεται ένας προειδοποιητικός ήχος.	<p>Ο συναγερμός πόρτας ενεργοποιήθηκε.</p> <ul style="list-style-type: none">■ Αγγίξτε στην οθόνη για λίγο το . <p>Ο προειδοποιητικός ήχος σταματά και το σύμβολο  σβήνει.</p> <ul style="list-style-type: none">■ Κλείστε την αντίστοιχη πόρτα συσκευής.



Τι πρέπει να κάνετε, όταν...

Μήνυμα	Αιτία και διόρθωση
<p>Στην ένδειξη θερμοκρασίας της κατάψυξης ανάβει κόκκινο το , και επιπλέον ακούγεται ένας προειδοποιητικός ήχος.</p>	<p>Ο συναγερμός θερμοκρασίας ενεργοποιήθηκε, η κατάψυξη είναι πολύ θερμή ή πολύ ψυχρή, ανάλογα με τη ρυθμισμένη θερμοκρασία.</p> <p>Τα αίτια για αυτό μπορεί να είναι για παράδειγμα:</p> <ul style="list-style-type: none">- Η πόρτα συσκευής άνοιξε συχνά.- Μια μεγάλη ποσότητα τροφίμων καταψύχθηκε χωρίς να ενεργοποιηθεί η λειτουργία «Εντατική κατάψυξη».- Υπήρξε παρατεταμένη διακοπή ρεύματος.- Το ψυγείο παρουσιάζει βλάβη. <p>■ Αγγίξτε το .</p> <p>Το μήνυμα προειδοποίησης επιβεβαιώθηκε: Το  σβήνει, και ο προειδοποιητικός ήχος σταματά να ηχεί.</p> <p>Στην οθόνη εμφανίζεται να αναβοσβήνει για περίπου 1 λεπτό η μέγιστη θερμοκρασία, η οποία επικρατούσε μέχρι τώρα στην κατάψυξη. Στη συνέχεια η ένδειξη θερμοκρασίας μεταβαίνει στην τρέχουσα θερμοκρασία της κατάψυξης.</p> <p>Μπορείτε να κλείσετε πρόωρα την ένδειξη θερμοκρασίας που αναβοσβήνει:</p> <p>■ Αγγίξτε την ένδειξη θερμοκρασίας στην κατάψυξη.</p> <p>Η εμφανιζόμενη μέγιστη θερμοκρασία διαγράφεται. Μετά εμφανίζεται στην ένδειξη θερμοκρασίας και πάλι η πραγματική θερμοκρασία κατάψυξης εκείνη τη στιγμή.</p> <p>■ Ακυρώστε την κατάσταση συναγερμού.</p> <p>■ Ανάλογα με τη θερμοκρασία ελέγξτε αν τα τρόφιμα έχουν αποψυχθεί εν μέρει ή εντελώς. Αν συμβαίνει αυτό, πρέπει να τα καταναλώσετε το συντομότερο δυνατό (να τα μαγειρέψετε ή να τα ψήσετε), πριν τα τοποθετήσετε και πάλι στην κατάψυξη.</p>



Τι πρέπει να κάνετε, όταν...

Μήνυμα	Αιτία και διόρθωση
<p>Στην οθόνη ανάβει κόκκινο το , και επιπλέον ακούγεται ένας προειδοποιητικός ήχος.</p>	<p>Εμφανίζεται ένδειξη διακοπής ρεύματος: Η θερμοκρασία στην κατάψυξη αυξήθηκε υπερβολικά τις τελευταίες ημέρες ή ώρες εξαιτίας διακοπής ρεύματος.</p> <ul style="list-style-type: none">■ Αγγίξτε το . <p>Το μήνυμα σφάλματος επιβεβαιώθηκε: Το  σβήνει, και ο προειδοποιητικός ήχος σταματά να ηχεί.</p> <p>Στην ένδειξη θερμοκρασίας της κατάψυξης εμφανίζεται να αναβοσβήνει για περίπου 1 λεπτό η μέγιστη θερμοκρασία, η οποία επικρατούσε μέχρι τη στιγμή εκείνη στην κατάψυξη. Στη συνέχεια η ένδειξη θερμοκρασίας μεταβαίνει στην τρέχουσα θερμοκρασία της κατάψυξης.</p> <p>Μπορείτε να κλείσετε πρόωρα την ένδειξη θερμοκρασίας που αναβοσβήνει:</p> <ul style="list-style-type: none">■ Αγγίξτε την ένδειξη θερμοκρασίας στην κατάψυξη. <p>Η εμφανιζόμενη μέγιστη θερμοκρασία διαγράφεται. Μετά εμφανίζεται στην ένδειξη θερμοκρασίας και πάλι η πραγματική θερμοκρασία κατάψυξης εκείνη τη στιγμή. Η συσκευή συνεχίζει να λειτουργεί στην τελευταία θερμοκρασία που ρυθμίστηκε.</p> <ul style="list-style-type: none">■ Ακυρώστε την κατάσταση συναγερμού.■ Ανάλογα με τη θερμοκρασία ελέγξτε αν τα τρόφιμα έχουν αποψυχθεί εν μέρει ή εντελώς. Αν συμβαίνει αυτό, πρέπει να τα καταναλώσετε το συντομότερο δυνατό (να τα μαγειρέψετε ή να τα ψήσετε), πριν τα τοποθετήσετε και πάλι στην κατάψυξη.



Τι πρέπει να κάνετε, όταν...

Μήνυμα	Αιτία και διόρθωση
<p>Στην οθόνη ανάβει το  κόκκινο και μπορεί να εμφανίζεται ένας κωδικός σφάλματος F με ψηφία. Επιπλέον ακούγεται ένας προειδοποιητικός ήχος.</p>	<p>Υπάρχει βλάβη.</p> <ul style="list-style-type: none">■ Απενεργοποιήστε τον προειδοποιητικό ήχο πατώντας στην οθόνη το .■ Ειδοποιήστε το Miele Service. <p>Για το μήνυμα της βλάβης θα χρειαστείτε, εκτός από τον εμφανιζόμενο κωδικό σφάλματος, την ονομασία μοντέλου και τον αριθμό κατασκευής του ψυγείου. Μπορείτε να εμφανίσετε τις πληροφορίες αυτές απευθείας στην οθόνη:</p> <ul style="list-style-type: none">■ Πατήστε στην οθόνη το i. <p>Στην οθόνη εμφανίζονται τα απαραίτητα στοιχεία συσκευής.</p> <p>Με επιβεβαίωση πατώντας το OK, εξέρχεστε από την προβολή πληροφοριών και εμφανίζεται εκ νέου ο κωδικός σφάλματος.</p> <p>Το ψυγείο μπορεί να τεθεί εκτός λειτουργίας απευθείας από την ένδειξη σφάλματος.</p> <p>Μια βλάβη συσκευής εμφανίζεται: Αυτή η ένδειξη έχει πάντα προτεραιότητα και ακυρώνει αμέσως κάθε ρύθμιση που κάνετε τη συγκεκριμένη στιγμή.</p> <p>Μια βλάβη συσκευής εμφανίζεται κατά προτεραιότητα, πριν από έναν συναγερμό πόρτας ή/και θερμοκρασίας.</p>

Ο εσωτερικός φωτισμός δεν λειτουργεί

Πρόβλημα	Αιτία και διόρθωση
Ο εσωτερικός φωτισμός δεν λειτουργεί.	<p>Η συσκευή δεν έχει τεθεί σε λειτουργία.</p> <ul style="list-style-type: none">■ Θέτετε σε λειτουργία τη συσκευή.
	<p>Η λειτουργία Sabbath είναι ενεργοποιημένη: Η οθόνη σκοτεινιάζει και η συσκευή κρυώνει.</p> <ul style="list-style-type: none">■ Αγγίζετε την οθόνη. <p>Στη συνέχεια εμφανίζεται στην οθόνη φωτιζόμενο λευκό το  (βλέπε κεφ. «Προγραμματισμός άλλων ρυθμίσεων», ενότητα «Ενεργοποίηση / Απενεργοποίηση λειτουργίας Sabbath»).</p>
	<p>Ο εσωτερικός φωτισμός απενεργοποιείται αυτόματα μετά από περίπου 15 λεπτά λόγω υπερθέρμανσης, όταν μείνει η πόρτα ανοιχτή. Αν δεν είναι αυτός ο λόγος τότε υπάρχει βλάβη.</p>
	<div style="border: 1px solid black; padding: 5px;"><p> Κίνδυνος ηλεκτροπληξίας λόγω ανοιχτών, ηλεκτροφόρων μερών.</p><p>Με την αφαίρεση του καλύμματος φωτός μπορεί να έρθετε σε επαφή με ηλεκτροφόρα μέρη.</p><p>Μην αφαιρείτε το καπάκι φωτός. Ο φωτισμός LED επιτρέπεται να αντικατασταθεί και να επισκευαστεί αποκλειστικά από το Miele Service.</p></div> <div style="border: 1px solid black; padding: 5px; margin-top: 5px;"><p> Κίνδυνος τραυματισμού από τον φωτισμό LED. Αυτός ο φωτισμός αντιστοιχεί στην ομάδα κινδύνου RG 2. Εάν το καπάκι είναι χαλασμένο μπορούν να τραυματιστούν τα μάτια.</p><p>Σε περίπτωση χαλασμένου καλύμματος λαμπτήρα μην κοιτάτε απευθείας στον φωτισμό με οπτικά εργαλεία (έναν φακό ή παρεμφερές) από πολύ κοντά.</p></div> <ul style="list-style-type: none">■ Ειδοποιείτε το Miele Service.

Τι πρέπει να κάνετε, όταν...

Πρόβλημα	Αιτία και διόρθωση
Ο φωτισμός LED δε λειτουργεί μόνο σε ένα ράφι.	<p>Το ράφι δεν εφαρμόζει σωστά στις προεξοχές στήριξης.</p> <ul style="list-style-type: none">■ Ελέγχετε τη σωστή θέση των ραφιών στις προεξοχές στήριξης: το ράφι έχει στην αριστερή, μπροστινή γωνία μεταλλικά πλακίδια (επαφές), έτσι ώστε να παρέχει ρεύμα στη λυχνία LED.■ Σπρώχνετε προς τα μέσα το ράφι, μέχρι να βεβαιωθείτε ακουστικά ότι έπιασε.
	<p>Το μεταλλικό πλακίδιο δεν είναι καθαρό και στεγνό.</p> <ul style="list-style-type: none">■ Το καθαρίζετε με ένα νωπό πανί και το στεγνώνετε με ένα πανί χωρίς χνούδια.
	<p>Ο φωτισμός LED στον ανοξειδωτο πήχη είναι ελαττωματικός.</p> <div style="border: 1px solid black; padding: 5px;"><p> Κίνδυνος ηλεκτροπληξίας λόγω ανοιχτών, ηλεκτροφόρων μερών. Με την αφαίρεση του καλύμματος φωτός μπορεί να έρθετε σε επαφή με ηλεκτροφόρα μέρη. Μην αφαιρείτε το καπάκι φωτός. Ο φωτισμός LED επιτρέπεται να αντικατασταθεί και να επισκευαστεί αποκλειστικά από το Miele Service.</p></div> <div style="border: 1px solid black; padding: 5px;"><p> Κίνδυνος τραυματισμού από τον φωτισμό LED. Αυτός ο φωτισμός αντιστοιχεί στην ομάδα κινδύνου RG 2. Εάν το καπάκι είναι χαλασμένο μπορούν να τραυματιστούν τα μάτια. Σε περίπτωση χαλασμένου καλύμματος λαμπτήρα μην κοιτάτε απευθείας στον φωτισμό με οπτικά εργαλεία (έναν φακό ή παρεμφερές) από πολύ κοντά.</p></div> <ul style="list-style-type: none">■ Αντικαθιστάτε τα ράφια με φωτισμό LED. Μπορείτε να τα προμηθευτείτε από το Miele Service.

Τι πρέπει να κάνετε, όταν...

Πρόβλημα	Αιτία και διόρθωση
Ο φωτισμός LED σε όλα τα ράφια δεν λειτουργεί.	<p>Έχει τρέξει υγρό στον φωτισμό LED ενός ραφιού ή στα μεταλλικά πλακίδια (επαφές) στις αριστερές προεξοχές στήριξης.</p> <p>Μια απενεργοποίηση ασφάλειας απενεργοποιεί το φωτισμό LED σε όλα τα ράφια.</p> <ul style="list-style-type: none">■ Σκουπίζετε τον ανοξειδωτο πήχη με τις λυχνίες LED με ένα νωπό πανί, τον στεγνώνετε ή τον αφήνετε έξω από τη συσκευή να στεγνώσει. Καθαρίζετε επίσης τα μεταλλικά πλακίδια (επαφές) στην προεξοχή στήριξης.■ Προσέχετε ώστε οι επαφές να είναι καθαρές και στεγνές πριν τοποθετήσετε τα φωτιζόμενα ράφια στη θέση τους.■ Σπρώχνετε προς τα μέσα το ράφι, μέχρι να βεβαιωθείτε ακουστικά ότι έπιασε.■ Κλείνετε την πόρτα της συσκευής. <p>Όταν ανοίγετε και πάλι την πόρτα της συσκευής, ο εσωτερικός φωτισμός λειτουργεί.</p>
	<p>Αν δεν είναι αυτοί οι λόγοι τότε υπάρχει βλάβη.</p> <ul style="list-style-type: none">■ Ειδοποιείτε το Miele Service.

Τι πρέπει να κάνετε, όταν...

Γενικά προβλήματα με τη συσκευή

Πρόβλημα	Αιτία και διόρθωση
Τα κατεψυγμένα έχουν κολλήσει μεταξύ τους ή με τα τοιχώματα.	Η συσκευασία των τροφίμων δεν ήταν στεγνή κατά την τοποθέτηση. ■ Διαχωρίζετε το κατεψυγμένα με ένα αμβλύ αντικείμενο, π.χ. με τη λαβή ενός κουταλιού.
Τα εξωτερικά τοιχώματα της συσκευής είναι θερμά.	Αυτό δεν είναι βλάβη! Η θερμότητα που δημιουργείται από την παραγωγή ψύξης χρησιμοποιείται για να αποφευχθεί η συμπύκνωση.
Δεν ακούγεται κανένας βομβητής, αν και η πόρτα συσκευής παραμένει ανοιχτή για μεγαλύτερο χρονικό διάστημα.	Καμία βλάβη! Ο βομβητής απενεργοποιήθηκε στη λειτουργία ρυθμίσεων (βλέπε κεφ. «Προγραμματισμός άλλων ρυθμίσεων», ενότητα «Ρύθμιση / Απενεργοποίηση έντασης προειδοποιητικών και ηχητικών σημάτων 41»).

Ανάλυση αιτίας θορύβων

Φυσιολογικοί θόρυβοι	Πως δημιουργούνται;
Μπρρρρρ.....	Ο βόμβος προέρχεται από το μοτέρ ψύξης. Όταν τίθεται σε λειτουργία το μοτέρ, μπορεί αρχικά να είναι κάπως εντονότερος.
Μπλουπ, μπλουπ.....	Αυτό το γαργάρισμα, το κελάρυσμα ή βουητό προέρχεται από τη ροή του ψυκτικού υλικού στις σωληνώσεις.
Κλικ.....	Ακούγεται πάντα ένα κλικ, όταν ο θερμοστάτης θέτει σε λειτουργία ή διακόπτει τη λειτουργία του μοτέρ.
Σσρρρρρ....	Μπορεί να ακούγεται ένα σιγανό θρόισμα λόγω της κυκλοφορίας του αέρα στο εσωτερικό της συσκευής.
Κρακ.....	Ένα τρίξιμο ακούγεται πάντα, όταν διαστέλλονται τα υλικά στη συσκευή.

Λάβετε υπόψη σας ότι υπάρχει πάντοτε ένας σχετικός θόρυβος που προκαλείται από το μοτέρ και τη ροή του ψυκτικού υλικού!

Θόρυβοι	Αιτία και διόρθωση
Τρίξιμο, κροτάλισμα, μεταλλικός ήχος τσουγκρίσματος	Η συσκευή δεν είναι τοποθετημένη σε ομαλό δάπεδο. Την ευθυγραμμίζετε με τη βοήθεια ενός αλφαδιού. Σε αυτή την περίπτωση χρησιμοποιείτε τα βιδωτά πόδια που υπάρχουν κάτω από τη συσκευή ή τοποθετείτε κάτι από κάτω.
	Η συσκευή ακουμπά άλλα έπιπλα ή συσκευές. Την απομακρύνετε.
	Τα συρτάρια, η θήκες ή τα ράφια δεν είναι σταθερά τοποθετημένα ή σφηνώνουν. Ελέγχετε τα μέρη που αφαιρούνται και, αν χρειαστεί, τα τοποθετείτε πάλι σωστά.
	Τα μπουκάλια ή τα δοχεία ακουμπάνε μεταξύ τους. Τα τακτοποιείτε πιο αραιά μέσα στη συσκευή.

Service

Επικοινωνία σε περίπτωση βλάβης

Για να επισκευαστούν οι βλάβες στη συσκευή σας, τις οποίες δεν μπορείτε να διορθώσετε μόνοι σας, απευθυνθείτε π.χ. στο κατάστημα από το οποίο αγοράσατε τη συσκευή ή στο Miele Service.

Μπορείτε να επικοινωνήσετε με το Miele Service μέσω διαδικτύου στην παρακάτω ιστοσελίδα www.miele.com/service.

Στην τελευταία σελίδα του παρόντος βιβλίου, θα βρείτε τα τηλέφωνα με τα οποία μπορείτε να επικοινωνήσετε για θέματα Service.

Όταν πρόκειται να καλέσετε το Miele Service, θα χρειαστεί να αναφέρετε τον τύπο και τον αριθμό της παραγωγής (αριθμός παραγωγής/αριθμός κατασκευής SN). Τα δύο αυτά στοιχεία βρίσκονται στην πινακίδα τύπου.

Την πινακίδα τύπου θα βρείτε στο εσωτερικό της συσκευής.

Εμφάνιση πληροφοριών συσκευής

Αυτές τις πληροφορίες θα τις βρείτε στη λειτουργία ρυθμίσεων στις πληροφορίες **i** (βλέπε κεφ. «Προγραμματισμός άλλων ρυθμίσεων»), ή στην πινακίδα τύπου στο εσωτερικό του ψυγείου.

– ένδειξη συμφωνιών εξουσιοδότησης

Μπορείτε να εμφανίσετε στο © συμφωνίες που έχουν χρησιμοποιηθεί.

Βάση δεδομένων EPREL

Από την 1η Μαρτίου 2021 οι πληροφορίες για την επισήμανση της ενεργειακής απόδοσης και τις απαιτήσεις οικολογικού σχεδιασμού θα διατίθενται στην ευρωπαϊκή βάση δεδομένων προϊόντων (EPREL). Στον σύνδεσμο που ακολουθεί <https://eprel.ec.europa.eu/> θα βρείτε τη βάση δεδομένων προϊόντων. Εδώ θα σας ζητηθεί να εισαγάγετε τον τύπο της συσκευής σας.

Ο τύπος της συσκευής αναγράφεται στην πινακίδα τύπου.

Miele			
XXXXXX	Nr. XX/XXXXXXXXXX		
WEINTEMPERSCHRANK/INTERTSCHINICCELL MULTITEMPERATURE WINE STORAGE CABINET/UNDERCOUNTER ARMOIRE DE MISE EN TEMP./DES VINS/MOD. ENCASTRABLE SOUS PLAN ARABIRIO P. ACCONCIOMATO. VINGO/MODER.POTTRBAUJ ENOMERA БИРНИЙ ТЕМПЕРАТУРНИЙ ШКАФ			
Klasse/Class Classe/Clase SN-ST	Ap-Typ/AP-Type AP-Type/AP-Tipo	Enthalte/Net Capacity Volume Entri/Capacità Bruta XXXX l	Gefrieremengen/Freezing Capacity Pouvoir de Congel./Capac.Congeladora
Netz/Net Net Capacity Volume U e Capac. Util	Ges / Tot /R /R /F /F /C /C	/WEN /WINE /KALT /CHILL	R600a: XXg

Εγγύηση

Ο χρόνος εγγύησης της συσκευής είναι 2 χρόνια.

Περισσότερες πληροφορίες για τους όρους εγγύησης στη χώρα σας παρέχει το Miele Service.

Οδηγίες τοποθέτησης

 Κίνδυνος πυρκαγιάς και πρόκλησης ζημιών λόγω συσκευών που εκπέμπουν θερμότητα. Οι συσκευές που εκπέμπουν θερμότητα μπορεί να αναφλεχθούν και να αρπάξει φωτιά το ψυγείο. Μην τοποθετείτε συσκευές που εκπέμπουν θερμότητα, όπως π.χ. μίνι φούρνοι, διπλές εστίες ή συσκευές για τοστ πάνω στο ψυγείο.

 Κίνδυνος πυρκαγιάς και ζημιάς λόγω ανοιχτής φλόγας. Ανοιχτές φλόγες μπορεί να προκαλέσουν φωτιά στη συσκευή. Κρατάτε μακριά από τη συσκευή ανοιχτές φλόγες π.χ. κερι.

Τοποθέτηση side-by-side

 Κίνδυνος ζημιάς λόγω συμπυκνώματος στους εξωτερικούς τοίχους της συσκευής. Σε περίπτωση υψηλής υγρασίας μπορεί να παραμείνει συμπύκνωμα στα εξωτερικά τοιχώματα της συσκευής και να προκαλέσει διάβρωση. Ουσιαστικά μην τοποθετείτε κανένα ψυγείο με άλλα μοντέλα σε οριζόντια ή κατακόρυφη διάταξη.

Η συσκευή ψύξης σας δεν μπορεί σε καμία περίπτωση να τοποθετηθεί «side-by-side», αφού δεν είναι εφοδιασμένη με ενσωματωμένη θέρμανση στα πλαϊνά τοιχώματα.

Αν επιθυμείτε να τοποθετήσετε περισσότερα από ένα ψυγεία το ένα δίπλα στο άλλο, θα πρέπει να διασφαλίζεται απόσταση 100 mm μεταξύ των συσκευών.

Ενημερωθείτε από το κατάστημα που αγοράσατε τη συσκευή, για τους συνδυασμούς που μπορούν να γίνουν με τη συσκευή σας!

Εγκατάσταση

Χώρος τοποθέτησης

Κατάλληλο είναι ένα δωμάτιο ξηρό και καλά αεριζόμενο.

Λάβετε υπόψη σας κατά την επιλογή του χώρου τοποθέτησης, ότι η κατανάλωση ρεύματος της συσκευής αυξάνεται, σε περίπτωση που τοποθετηθεί αυτή κοντά σε κάποια θέρμανση, σε κουζίνα ή κάποια άλλη πηγή θερμότητας. Επίσης πρέπει να αποφεύγεται η απευθείας ηλιακή ακτινοβολία. Όσο υψηλότερη είναι η θερμοκρασία του περιβάλλοντα χώρου, τόσο περισσότερο λειτουργεί το μοτέρ ψύξης και τόσο υψηλότερη είναι η κατανάλωση ρεύματος.

Κατά τον εντοιχισμό της συσκευής λάβετε υπόψη σας εκτός των άλλων τα ακόλουθα:

- Η πρίζα δεν πρέπει να βρίσκεται πίσω από τη συσκευή και πρέπει να είναι εύκολα προσβάσιμη σε περίπτωση ανάγκης.
- Το φις και το ηλεκτρικό καλώδιο δεν επιτρέπεται να αγγίζουν το πίσω μέρος της συσκευής, γιατί μπορεί να πάθουν ζημιά από τις ταλαντώσεις της συσκευής.
- Επίσης δεν θα πρέπει να συνδέονται άλλες συσκευές σε πρίζες που βρίσκονται πίσω από αυτή τη συσκευή.

 Κίνδυνος ζημιάς από διάβρωση. Σε περίπτωση υψηλής υγρασίας μπορεί να παραμείνει συμπύκνωμα στις εξωτερικές επιφάνειες της συσκευής. Αυτό το νερό συμπυκνώματος μπορεί να οδηγήσει σε διάβρωση των εξωτερικών τοιχωμάτων της συσκευής.

Τοποθετείτε τη συσκευή σε ξηρό ή/και κλιματιζόμενο χώρο με επαρκή αερισμό.

Μετά την τοποθέτηση εξασφαλίστε, ότι οι πόρτες της συσκευής κλείνουν σωστά, ότι τα υπάρχοντα ανοίγματα εξαερισμού διατηρούνται ανοιχτά και ότι η συσκευή εντοιχίστηκε, όπως περιγράφεται.

Ζώνη κλίματος

Το ψυγείο είναι κατασκευασμένο για μια ορισμένη ζώνη κλίματος (εύρος θερμοκρασίας περιβάλλοντος), της οποίας τα όρια πρέπει να τηρούνται. Η ζώνη κλίματος αναγράφεται στην πινακίδα τύπου στο εσωτερικό του ψυγείου.

Ζώνη κλίματος	Θερμοκρασία περιβάλλοντος
SN	+10 έως +32°C
N	+16 έως +32°C
ST	+16 έως +38°C
T	+16 έως +43°C

Μια χαμηλότερη θερμοκρασία περιβάλλοντος οδηγεί σε μεγαλύτερη διάρκεια παύσης λειτουργίας του συμπιεστή. Αυτό μπορεί να οδηγήσει σε αύξηση της θερμοκρασίας μέσα στο ψυγείο, με επακόλουθο την πρόκληση ζημιών.

Αερισμός και εξαερισμός

 Κίνδυνος πυρκαγιάς και ζημιάς λόγω ανεπαρκούς αερισμού.

Όταν ο εξαερισμός του ψυγείου δεν είναι επαρκής, ο συμπιεστής λειτουργεί συχνότερα και για μεγαλύτερο χρονικό διάστημα. Αυτό οδηγεί σε αυξημένη κατανάλωση ρεύματος και σε αυξημένη θερμοκρασία λειτουργίας του συμπιεστή, κάτι που μπορεί να προκαλέσει ζημιά στον συμπιεστή.

Φροντίζετε για τον επαρκή αερισμό και εξαερισμό του ψυγείου.

Διατηρείτε οπωσδήποτε τα υπάρχοντα ανοίγματα αερισμού και εξαερισμού.

Τα ανοίγματα εξαερισμού δεν επιτρέπεται να καλύπτονται ή να εμποδίζονται.

Επιπλέον, πρέπει να καθαρίζονται τακτικά από τη σκόνη.

Ο αέρας στο πίσω τοίχωμα της συσκευής θερμαίνεται.

Εγκατάσταση

Τοποθέτηση συνοδευτικών διαχωριστήρων τοίχου

Για να επιτευχθεί η κατανάλωση ρεύματος που αναφέρεται, καθώς και να αποφευχθεί η δημιουργία σταγονιδίων νερού, πρέπει να χρησιμοποιηθούν οι διαχωριστήρες τοίχου. Με τους τοποθετημένους διαχωριστήρες τοίχου αυξάνεται το βάθος της συσκευής κατά 15 χιλστ. περίπου. Αν δεν χρησιμοποιηθούν οι διαχωριστήρες τοίχου, αυτό δεν επηρεάζει τη λειτουργία της συσκευής. Εξάλλου η κατανάλωση ρεύματος σε αυτή τη συσκευή αυξάνεται ελάχιστα όταν η απόσταση από τον τοίχο είναι μικρότερη.

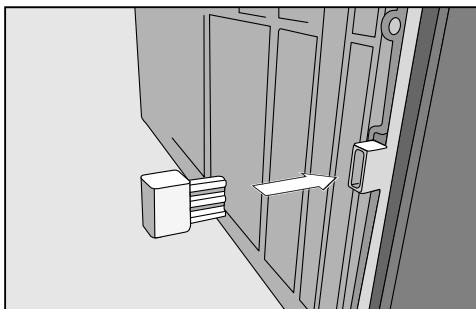

- Τοποθετείτε τους διαχωριστήρες τοίχου στην πίσω πλευρά της συσκευής κάτω αριστερά και κάτω δεξιά.

Περιορισμός γωνίας ανοίγματος της πόρτας συσκευής

Οι μεντεσέδες πόρτας είναι εκ κατασκευής έτσι ρυθμισμένοι, ώστε η πόρτα συσκευής να μπορεί να ανοίξει έως 115°. Αν η πόρτα της συσκευής π.χ. κατά το άνοιγμα χτυπά σε ένα γειτονικό τοίχωμα, τότε θα πρέπει να περιορίσετε την ακτίνα ανοίγματος της πόρτας στις 90°:

Οι ρυθμιστές ανοίγματος πόρτας θα πρέπει να μονταριστούν, πριν τοποθετηθεί η συσκευή στη θέση της.

Τοποθέτηση των ρυθμιστών ανοίγματος πόρτας

- Αποσυνδέστε το βύσμα παροχής ή κατεβάστε την ασφάλεια στον ηλεκτρικό πίνακα.

- Αποσυναρμολόγηση του μηχανισμού επαναφοράς πόρτας

- Ανοίξτε την πόρτα της συσκευής.

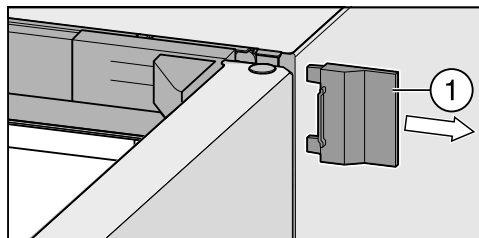

- Απομακρύνετε το δεξί εξωτερικό κάλυμμα ①.

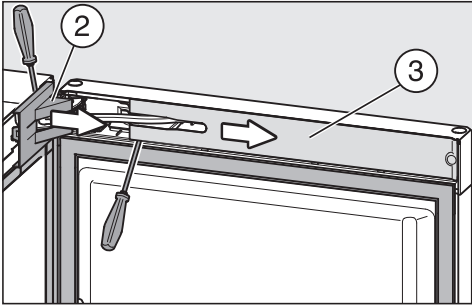

- Αφαιρέστε το κάλυμμα ② από τον μεντεσέ και το κάλυμμα ③ από τον μηχανισμό επαναφοράς πόρτας.

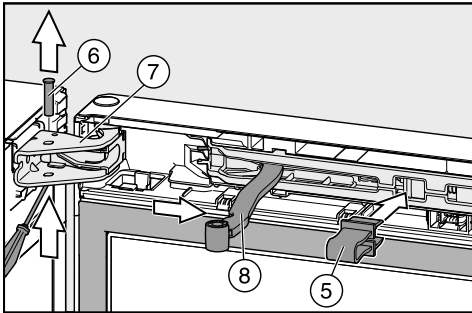

- Γαντζώνετε την κόκκινη ασφάλεια ⑤ (παρέχεται μαζί με τη συσκευή) στο άνοιγμα.

Μέσω της ασφάλειας ο μηχανισμός επαναφοράς πόρτας δεν μπορεί να κλείσει και δεν κλείνει ούτε το εξάρτημα σύνδεσης.

Αφαιρέστε την κόκκινη ασφάλεια μόνο όταν σας ζητηθεί.

- Σπρώξτε τον πείρο ⑥ στον μεντεσέ ⑦ προς τα έξω, και αφαιρέστε τον.
- Κλείστε το κινούμενο τμήμα ⑧ του μηχανισμού επαναφοράς πόρτας από τον μεντεσέ.

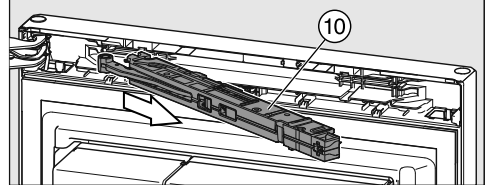
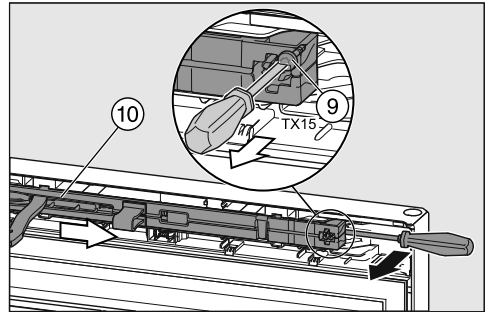

- Ξεβιδώστε τη βίδα ⑨ στον μηχανισμό επαναφοράς πόρτας ⑩, και πιάστε με ένα κατασβίδι από πίσω τον μηχανισμό επαναφοράς πόρτας.

- Αφαιρέστε τον μηχανισμό επαναφοράς πόρτας ⑩.

– Τοποθέτηση του ρυθμιστή ανοίγματος πόρτας

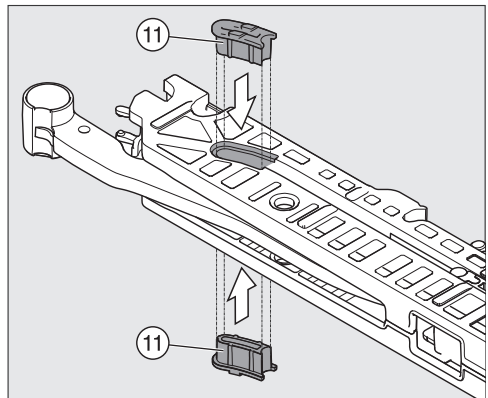

- Πιέζετε προς τα μέσα κάθε φορά έναν ρυθμιστή ανοίγματος πόρτας ⑪ από πάνω και κάτω.

Εγκατάσταση

– Τοποθέτηση του μηχανισμού επαναφοράς πόρτας

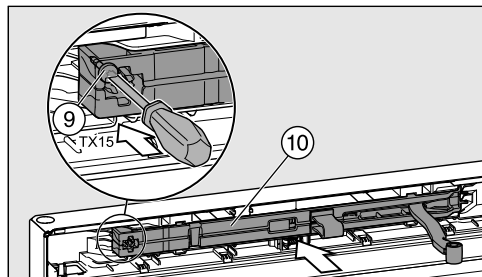

- Τοποθετήστε τον μηχανισμό επαναφοράς πόρτας ⑩ πρώτα λοξά στην πλευρά των μεντεσέδων μέχρι το σημείο που σταματά.
- Σπρώξτε στη συνέχεια το άλλο άκρο του μηχανισμού επαναφοράς πόρτας στην εσοχή.
- Βιδώστε καλά τον μηχανισμό επαναφοράς πόρτας με τη βίδα ⑨.

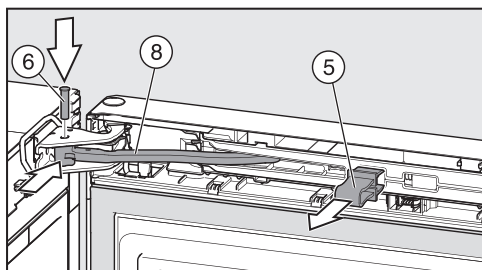

- Σπρώξτε το κινούμενο τμήμα ⑧ στο άνοιγμα του μεντεσέ.
- Τοποθετήστε τον πείρο ⑥ στον μεντεσέ της πόρτας από πάνω. Βιδώστε τον με το κατσαβίδι (περίπου ¼ περιστροφή) τόσο, ώστε τα δύο άγκιστρα στον πείρο να πιάσουν σωστά στα αυλάκια.
- Αφαιρέστε την κόκκινη ασφάλεια ⑤.

Χρήσιμη συμβουλή: Ανασηκώστε την κόκκινη ασφάλεια, σε περίπτωση που θέλετε να αλλάξετε εκ νέου το άνοιγμα της πόρτας αργότερα.

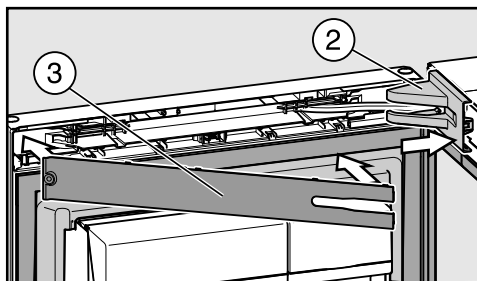

- Τοποθετήστε το κάλυμμα ② στον μεντεσέ.
- Τοποθετήστε τη μετώπη ③, μέχρι να πιάσει.

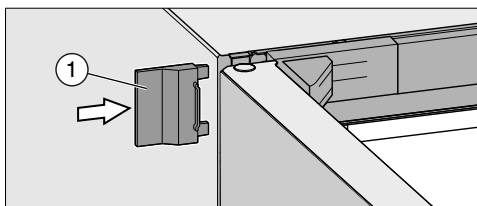

- Ανοίξτε το εξωτερικό κάλυμμα ①.
- Κλείστε την πόρτα της συσκευής.

Τοποθέτηση ψυγείου

⚠ Κίνδυνος τραυματισμού και ζημιάς σε περίπτωση ανατροπής της συσκευής.

Αν η συσκευή τοποθετηθεί από ένα μόνο πρόσωπο, υπάρχει αυξημένος κίνδυνος τραυματισμού και ζημιάς. Τοποθετείτε τη συσκευή οπωσδήποτε με τη βοήθεια ενός δεύτερου ατόμου.

⚠ Κίνδυνος ζημιάς στο δάπεδο.

Η μετακίνηση της συσκευής μπορεί να προκαλέσει ζημιές στο δάπεδό σας.

Μετακινείτε τη συσκευή προσεκτικά πάνω σε ευαίσθητα δάπεδα.

Για ευκολότερη τοποθέτηση στην πίσω πλευρά του ψυγείου επάνω υπάρχουν λαβές μεταφοράς και κάτω ροδάκια μεταφοράς.

Χρήσιμη συμβουλή: Τοποθετείτε τη συσκευή μόνο όταν είναι άδεια.

- Τοποθετήστε τη συσκευή όσο το δυνατόν πιο κοντά στον προβλεπόμενο χώρο τοποθέτησης.
- Συνδέστε τη συσκευή στο ηλεκτρικό ρεύμα, όπως περιγράφεται στο κεφάλαιο «Ηλεκτρική σύνδεση».
- Μετακινήστε το ψυγείο προσεκτικά στο προβλεπόμενο σημείο τοποθέτησης.
- Τοποθετήστε τη συσκευή με τους αποστάτες τοίχου (αν είναι εγκατεστημένοι) ή με το πίσω μέρος απευθείας στον τοίχο.

⚠ Κίνδυνος ζημιάς της πόρτας συσκευής.

Οι πόρτες συσκευής μπορούν να χτυπήσουν στον τοίχο του δωματίου και έτσι να πάθουν ζημιά.

Προστατεύετε τις γυάλινες πόρτες από το να χτυπήσουν σε τοίχο, π.χ. με τα ειδικά στοπ από τσόχα στον τοίχο του δωματίου.

Ευθυγράμμιση συσκευής

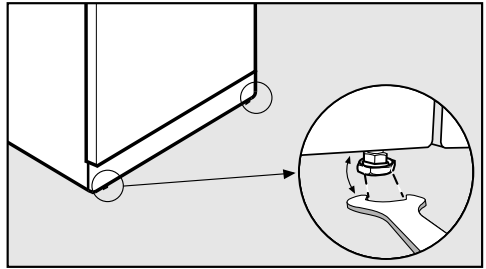

- Ευθυγραμμίζετε τη συσκευή ώστε να είναι σταθερή και επίπεδη, ρυθμίζοντας τα μπροστινά βιδωτά πόδια με το συνοδευτικό διπλό κλειδί.

Εγκατάσταση

Στήριξη πόρτας συσκευής

⚠ Κίνδυνος ζημιών και τραυματισμών λόγω ανατροπής του ψυγείου.

Το ψυγείο είναι πολύ βαρύ, και όταν είναι ανοιχτή η πόρτα του έχει την τάση να γέρνει προς τα εμπρός. Κρατάτε κλειστές τις πόρτες του ψυγείου μέχρι να ολοκληρωθεί ο εντοιχισμός. Το ψυγείο πρέπει να είναι ασφαλισμένο στην εσοχή εντοιχισμού σύμφωνα με τις οδηγίες χρήσης και τοποθέτησης.

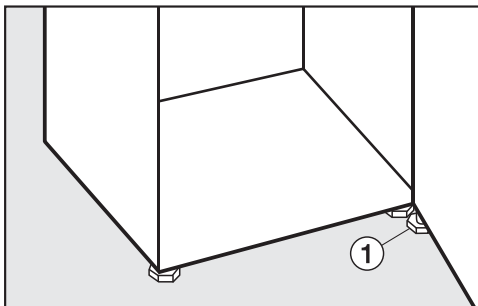

- Περιστρέψτε με το συνοδευτικό διπλό κλειδί **σε κάθε περίπτωση** το βιδωτό πόδι ① στον κάτω μεντεσέ τόσο μέχρι να ακουμπά στο δάπεδο. Στη συνέχεια ξεβιδώνετε το βιδωτό πόδι περαιτέρω κατά ακόμα ¼ περιστροφή.

Εντοιχισμός συσκευής σε μια σειρά επίπλων κουζίνας

⚠ Κίνδυνος πυρκαγιάς και ζημιάς εξαιτίας του ανεπαρκούς εξαερισμού.

Όταν δεν είναι επαρκής ο εξαερισμός της συσκευής, λειτουργεί συχνότερα ο συμπιεστής. Αυτό οδηγεί σε αυξημένη κατανάλωση ρεύματος και σε αυξημένη θερμοκρασία λειτουργίας του συμπιεστή, κάτι που μπορεί να προκαλέσει ζημιά στον συμπιεστή.

Φροντίζετε για τον επαρκή εξαερισμό της συσκευής.

Διατηρείτε οπωσδήποτε τα υπάρχοντα ανοίγματα εξαερισμού. Τα ανοίγματα εξαερισμού δεν επιτρέπεται να καλύπτονται ή να εμποδίζονται.

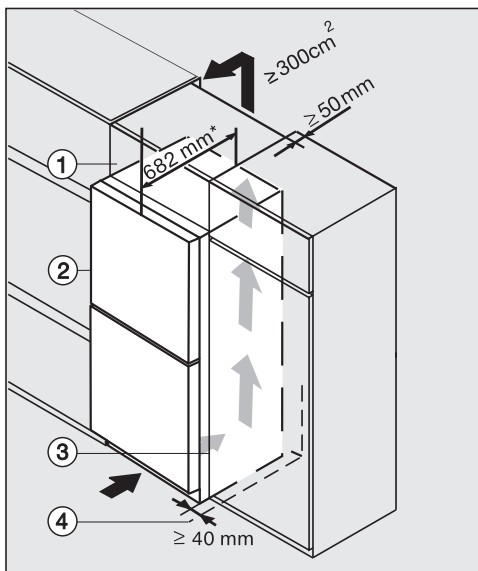

- ① επικαθήμενο ντουλάπι
- ② συσκευή ψύξης
- ③ ντουλάπι κουζίνας
- ④ τοίχος

* Σε συσκευές με εγκατεστημένους διαχωριστήρες τοίχου αυξάνεται το βάθος της συσκευής κατά 15 χιλστ. περίπου.

Η συσκευή μπορεί να εντοιχιστεί σε κάθε σειρά επίπλων κουζίνας και μπορεί να τοποθετηθεί απευθείας δίπλα στο ντουλάπι κουζίνας. Η πρόσοψη της συσκευής πρέπει να προεξέχει τότε 82 χιλστ. από την πρόσοψη του ντουλαπιού κουζίνας. Έτσι η πόρτα συσκευής μπορεί να ανοίξει και να κλείσει άψογα. Για να προσαρμόσετε τη συσκευή στο ύψος της σειράς των επίπλων κουζίνας, μπορείτε να στερεώσετε πάνω από τη συσκευή ένα αντίστοιχο επικαθήμενο ντουλάπι ①.

Κατά την τοποθέτηση της συσκευής δίπλα σε έναν τοίχο ④ είναι απαραίτητη από την πλευρά των μεντεσέδων ανάμεσα στον τοίχο ④ και τη συσκευή ② μια απόσταση ασφαλείας τουλάχιστον 40 χιλστ.

Όσο μεγαλύτερο είναι το άνοιγμα εξαερισμού, τόσο πιο οικονομικά δουλεύει ο συμπιεστής.

- Για την καλύτερη είσοδο και έξοδο του αέρα, πρέπει να υπολογίσετε στην πλάτη της συσκευής ένα κανάλι εξαερισμού με ελάχιστο βάθος 50 χιλστ. πάνω από το συνολικό πλάτος του επικαθήμενου ντουλαπιού.
- Η διατομή εξαερισμού κάτω από την οροφή πρέπει να ανέρχεται τουλάχιστον στα 300 εκ.², έτσι ώστε ο θερμός αέρας να μπορεί να απορροφάται ανεμπόδιστα.

Εγκατάσταση

Διαστάσεις συσκευής

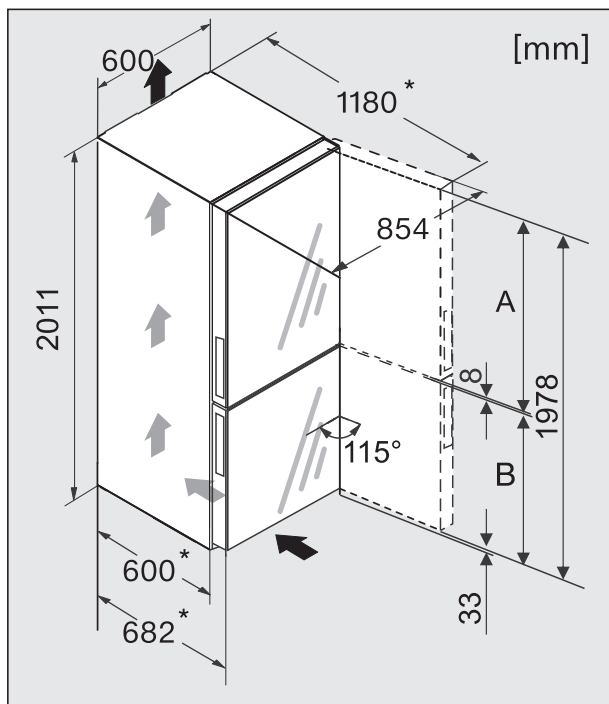

* διάσταση χωρίς εγκατεστημένους διαχωριστήρες τοίχου. Αν χρησιμοποιηθούν οι συνοδευτικοί διαχωριστήρες τοίχου, μεγαλώνει το βάθος συσκευής κατά 15 χιλστ.

	A [χιλστ.]	B [χιλστ.]
KFN 29683 D obsw	1180	790
KFN 29683 D brws	1180	790

Αλλαγή ανοίγματος πόρτας

Η συσκευή παραδίδεται με την πόρτα να ανοίγει δεξιά. Αν η πόρτα είναι απαραίτητο να ανοίγει αριστερά, τότε θα πρέπει να αλλάξετε το άνοιγμα της πόρτας.

⚠ Κίνδυνος τραυματισμού και ζημιάς κατά την αλλαγή του ανοίγματος της πόρτας.

Εάν η αλλαγή του ανοίγματος της πόρτας εκτελείται από ένα μοναδικό πρόσωπο, υπάρχει αυξημένος κίνδυνος τραυματισμού και ζημιάς.

Αλλάζετε το άνοιγμα της πόρτας οπωσδήποτε με τη βοήθεια ενός δεύτερου προσώπου.

Αν η μόνωση της πόρτας έχει καταστραφεί ή έχει ξεγλιστρήσει από την αυλακιά, ενδεχομένως η πόρτα συσκευής να μην κλείνει σωστά, και η απόδοση ψύξης μειώνεται. Στο εσωτερικό δημιουργείται νερό συμπύκνωσης και μπορεί να γίνει πάγος.

Μην καταστρέψετε τη μόνωση πόρτας και προσέχετε, ώστε η μόνωση πόρτας να μη γλιστρά από την αυλακιά.

Προετοιμασία για την αλλαγή ανοίγματος πόρτας

Για την αλλαγή ανοίγματος πόρτας θα χρειαστείτε τα παρακάτω εργαλεία:

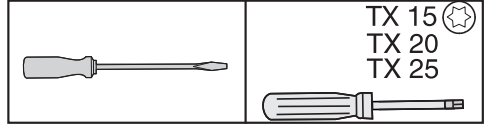

- Για να προστατέψετε τις πόρτες συσκευής και το δάπεδό σας κατά τη διάρκεια της αλλαγής του ανοίγματος πόρτας, απλώνετε ένα κατάλληλο υπόστρωμα στο δάπεδο μπροστά από τη συσκευή.
- Αφαιρείτε τα ράφια και το ράφι μπουκαλιών από την πόρτα της συσκευής.

Εγκατάσταση

Αφαίρεση επάνω καλύμματος

- Ανοίξτε την πόρτα της συσκευής.

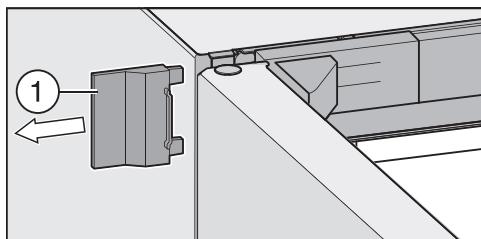

- Απομακρύνετε το δεξί εξωτερικό κάλυμμα ①.

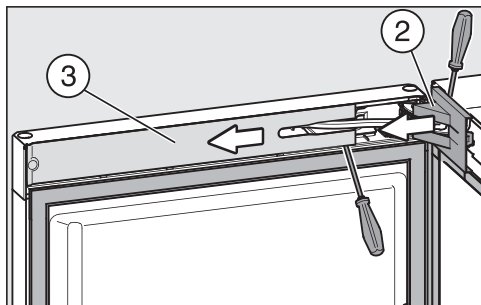

- Αφαιρέστε το κάλυμμα ② από τον μεντεσέ και το κάλυμμα ③ από τον μηχανισμό επαναφοράς πόρτας.

Αφαίρεση του άνω μηχανισμού επαναφοράς πόρτας

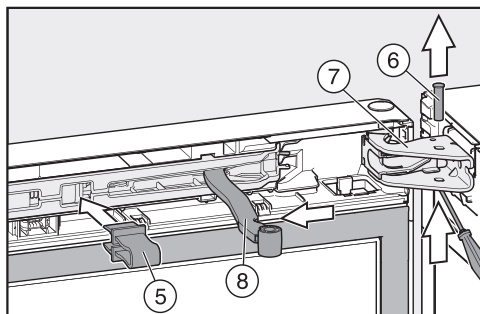

- Γαντζώνετε την κόκκινη ασφάλεια ⑤ (παρέχεται μαζί με τη συσκευή) στο άνοιγμα.

Μέσω της ασφάλειας ο μηχανισμός επαναφοράς πόρτας δεν μπορεί να κλείσει και δεν κλείνει ούτε το εξάρτημα σύνδεσης.

Αφαιρέστε την κόκκινη ασφάλεια μόνο όταν σας ζητηθεί.

- Σπρώξτε τον πείρο ⑥ στον μεντεσέ ⑦ προς τα έξω, και αφαιρέστε τον.
- Κλείστε το κινούμενο τμήμα ⑧ του μηχανισμού επαναφοράς πόρτας από τον μεντεσέ.

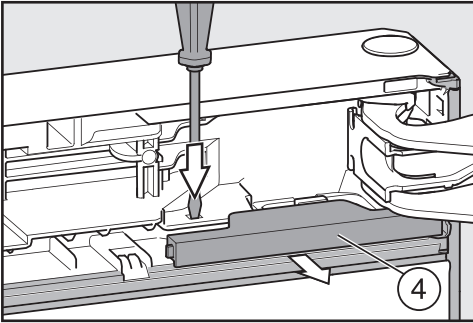

- Πιέστε κάτω τη θηλιά με ένα απλό κατσαβίδι, και τραβήξτε το κάλυμμα ④ από τη θέση εφαρμογής του.

Αφαίρεση της σύνδεσης καλωδίου στον επάνω μεντεσέ

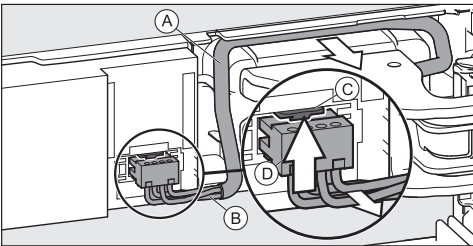

- Αφαιρείτε το καλώδιο ① πάνω από τον μεντεσέ προσεκτικά από την αυλακιά.
- Τραβάτε το καλώδιο με τα σύρματα ② προσεκτικά από το αυλάκι.
- Πιέζετε τη θηλιά ③ προς τα πάνω, και αφαιρείτε τραβώντας προσεκτικά το φικς ④.

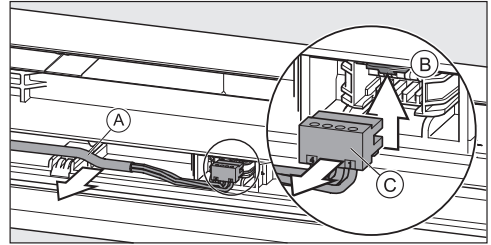

- Βγάζετε προσεκτικά το καλώδιο ① από την αυλακιά στην πόρτα συσκευής.
- Πιέζετε τη θηλιά ② προς τα πάνω.
- Αφαιρείτε τραβώντας προσεκτικά το φικς ③.

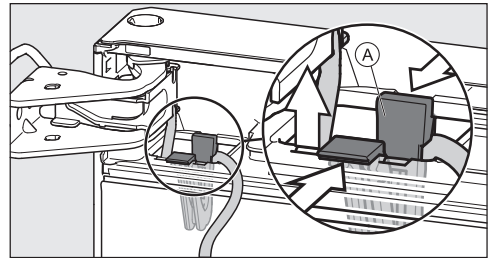

- Πιέζετε μαζί τις θηλιές ① και αφαιρείτε τραβώντας το στήριγμα καλωδίου μαζί με το στερεωμένο σε αυτό καλώδιο.

Εγκατάσταση

Αφαίρεση της άνω πόρτας συσκευής

⚠ Κίνδυνος τραυματισμού κατά την αφαίρεση της άνω πόρτας συσκευής! Μόλις στη συνέχεια αφαιρεθεί ο πείρος στον μεντεσέ, η άνω πόρτα δεν είναι πλέον ασφαλισμένη. Η πόρτα συσκευής πρέπει να κρατιέται καλά και από ένα άλλο άτομο.

⚠ Κίνδυνος τραυματισμού κατά την αφαίρεση της άνω πόρτας συσκευής! Όταν ο πείρος δεν βρίσκεται πια στον μεσαίο μεντεσέ, αλλά στην άνω πόρτα συσκευής, η κάτω πόρτα συσκευής δεν είναι ασφαλισμένη και μπορεί να πέσει. Προσέχετε, ώστε ο πείρος να βρίσκεται στον μεσαίο μεντεσέ και στην κάτω πόρτα συσκευής.

- Αφαιρείτε την άνω πόρτα συσκευής και τη βάζετε προσεκτικά στην άκρη.

Αφαίρεση του κάτω μηχανισμού επαναφοράς πόρτας

- Ανοίγετε την κάτω πόρτα συσκευής.
- Αφαιρείτε τον πήχη ⑩.

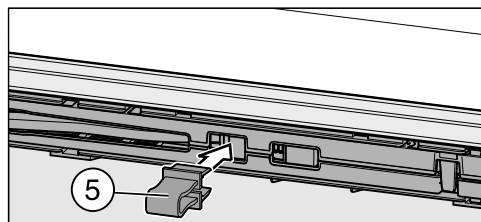
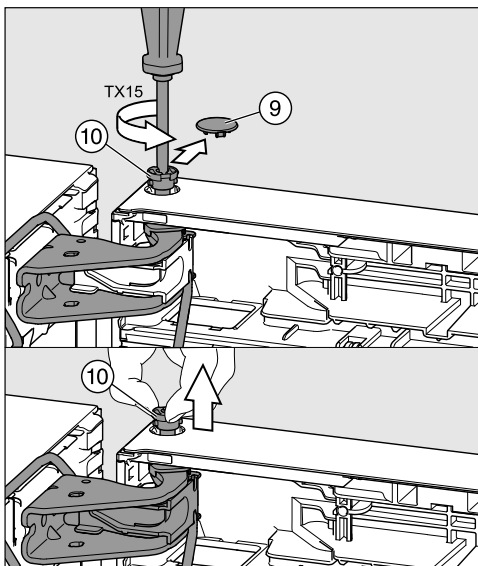

- Αφαιρείτε προσεκτικά το κάλυμμα ασφαλείας ⑨.
- Ξεβιδώνετε λίγο τον πείρο ⑩ (περίπου ¼ περιστροφή) μέχρι να πιάσει.
- Τραβάτε τώρα εντελώς έξω τον πείρο ⑩ με τα δάχτυλα.

- Γαντζώνετε την κόκκινη ασφάλεια ⑤ (παρέχεται μαζί με τη συσκευή) στο άνοιγμα.

Μέσω της ασφάλειας ο μηχανισμός επαναφοράς πόρτας δεν μπορεί να κλείσει και δεν κλείνει ούτε ο μεντεσές.

Αφαιρείτε την κόκκινη ασφάλεια τότε μόνο, όταν σας γίνει προτροπή.

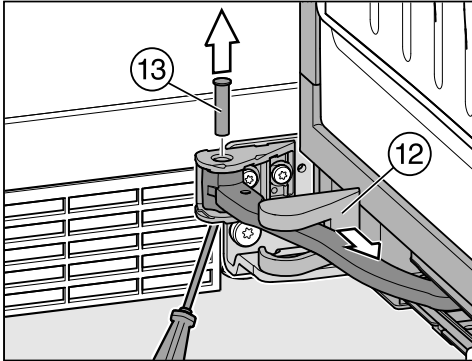

- Αφαιρείτε το κάλυμμα (12), και το σπρώχνετε στον μηχανισμό επαναφοράς πόρτας, μέχρι να είναι προσβάσιμος ο μεντεσέ.
- Σπρώχνετε τον πείρο (13) στον μεντεσέ από κάτω προς τα έξω, και τον αφαιρείτε.

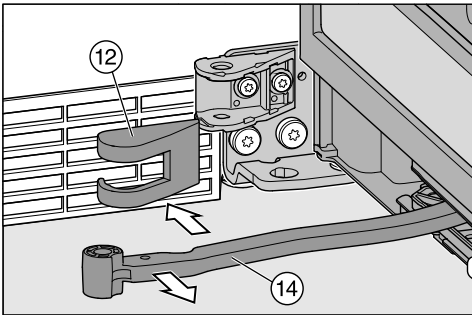

- Κλείνετε το κινούμενο τμήμα (14) του μηχανισμού επαναφοράς πόρτας από τον μεντεσέ και αφαιρείτε το κάλυμμα (12).

Αφαίρεση κάτω πόρτας συσκευής

⚠ Κίνδυνος τραυματισμού κατά την αφαίρεση της κάτω πόρτας συσκευής.

Μόλις στη συνέχεια αφαιρέσετε τον πείρο από την κάτω πόρτα συσκευής, η πόρτα συσκευής δεν είναι πια ασφαλισμένη.

Κρατάτε καλά και σφιχτά την κάτω πόρτα της συσκευής.

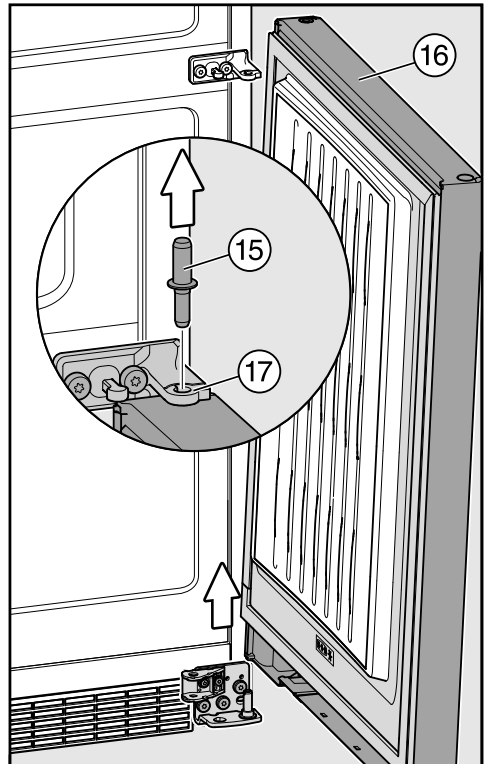

- Αφαιρείτε τον πείρο (15) από την υποδοχή της κάτω πόρτας συσκευής (16).

Εγκατάσταση

Χρήσιμη συμβουλή: Προσέχετε το γκρι πλαστικό καπάκι (17) στον μεσαίο μεντεσέ. Μπορεί κατά την αφαίρεση της πόρτας συσκευής να πέσει κάτω.

- Ανασηκώνετε την κάτω πόρτα συσκευής (16) προς τα πάνω και τη βάζετε προσεκτικά στην άκρη.

Αλλαγή θέσης κάτω μεντεσέ

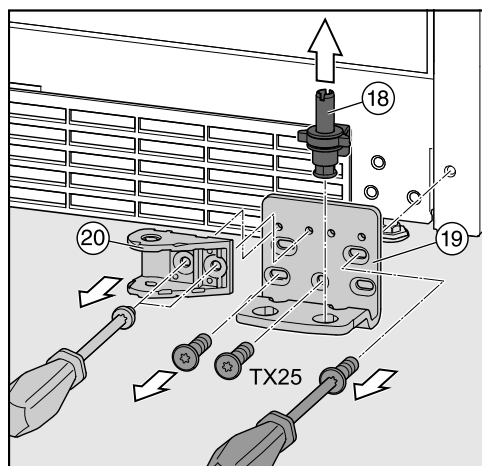

- Αφαιρείτε ολόκληρο τον πείρο (18) με τη ροδέλα και το βιδωτό πόδι προς τα πάνω.
- Ξεβιδώνετε τον μεντεσέ (19).
- Ξεβιδώνετε το στήριγμα (20) για τον μηχανισμό επαναφοράς πόρτας.

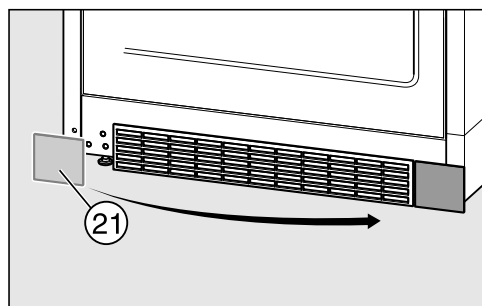

- Αφαιρείτε το κάλυμμα (21) και το τοποθετείτε στην απέναντι πλευρά.

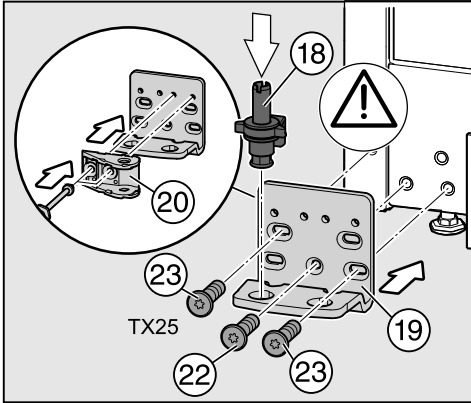

- Στρέφετε το στήριγμα 20 κατά 180°, και το βιδώνετε στις δύο οπές του μεντεσέ που βρίσκονται η μια απέναντι από την άλλη.
- Βιδώνετε τον μεντεσέ 19 στην αντίθετη πλευρά, για να γίνει αυτό ξεκινάτε κάτω στο κέντρο με τη βίδα 22.
- Στη συνέχεια βιδώνετε τις δύο άλλες βίδες 23.
- Τοποθετείτε πάλι ολόκληρο τον πείρο 18 με τη ροδέλα και το βιδωτό πόδι.

Το άγκιστρο στον πείρο πρέπει να δείχνει πάλι προς τα πίσω.

Μετατόπιση μεσαίου μεντεσέ

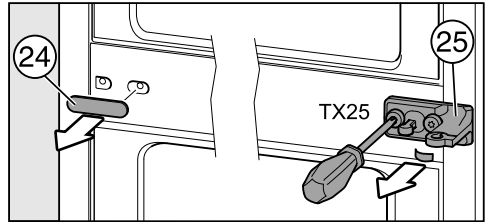

- Αφαιρείτε το κάλυμμα 24.
- Ξεβιδώνετε τον μεντεσέ 25 μαζί με την προστατευτική μεμβράνη που βρίσκεται από κάτω.

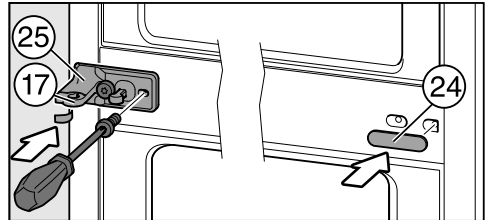

- Στρέφετε τον μεντεσέ 25 κατά 180°, και τον βιδώνετε με την προστατευτική μεμβράνη στην αντίθετη πλευρά.

Η προστατευτική μεμβράνη προστατεύει από το να προκληθεί ζημιά στο περίβλημα της συσκευής.

- Επανατοποθετείτε το γκρι πλαστικό καπάκι 17 στρέφοντάς την κατά 180° στον μεντεσέ .

Χρήσιμη συμβουλή: Το πλαστικό καπάκι 17 έχει τοποθετηθεί κατά τέτοιο τρόπο στην προεξέχουσα υποδοχή, έτσι ώστε αυτό να καλύπτεται από κάτω και από τα πλάγια.

- Τοποθετείτε πάλι το κάλυμμα 24 στραμμένο κατά 180° στην απέναντι πλευρά.

Εγκατάσταση

Μετατόπιση του άνω μεντεσέ

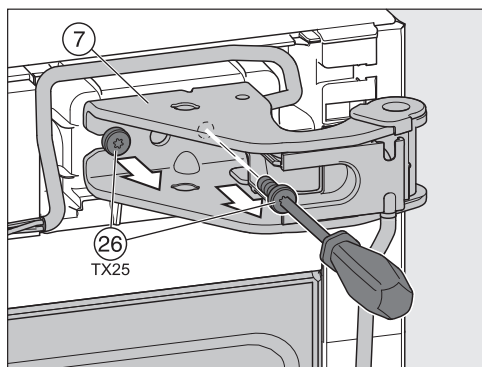

- Ξεβιδώνετε τις βίδες 26 στον μεντεσέ 7, και τον αφαιρείτε μαζί με το καλώδιο.

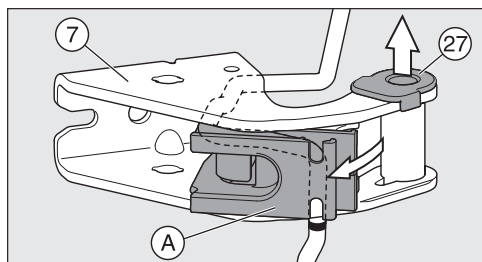

- Τραβάτε την υποδοχή 27 από την αυλακία στον μεντεσέ 7.
- Αφαιρείτε περιστρέφοντας το στήριγμα καλωδίου A.

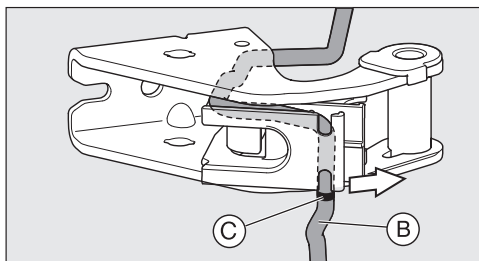

- Βγάζετε το καλώδιο B από την αυλακία.

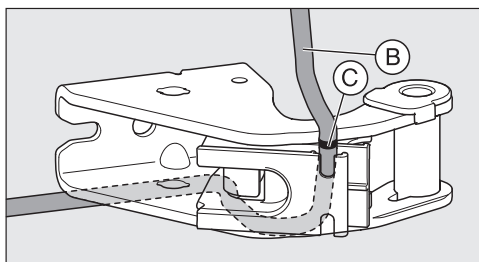

Προσέχετε το μαρκάρισμα C στο καλώδιο. Το μαρκάρισμα πρέπει να τελειώνει πάλι με την άκρη του στηρίγματος καλωδίου A.

- Τοποθετείτε το καλώδιο B ανάποδα.

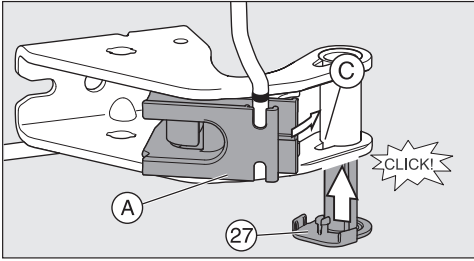

- Βιδώνετε περιστρέφοντας το στήριγμα καλωδίου (A).
- Τοποθετείτε την υποδοχή (27) από την άλλη πλευρά, μέχρι να πιάσει.

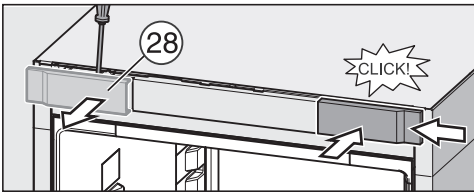

- Αφαιρείτε το κάλυμμα (28).
- Τοποθετείτε το κάλυμμα στραμμένο κατά 180° πάλι στην αντίθετη πλευρά. Ανοίγετε το κάλυμμα στο πλάι, και το ασφαλίζετε.

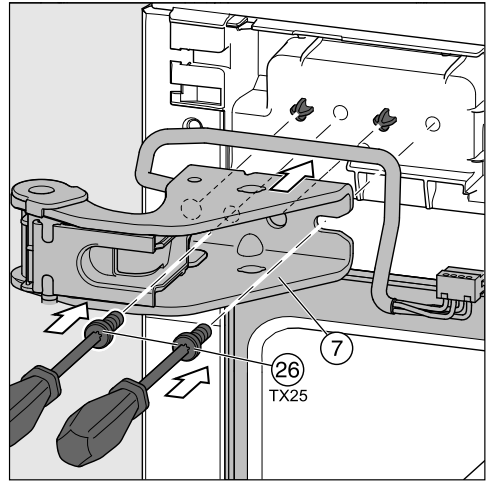

- Τοποθετείτε τον άνω μεντεσέ (7) στα άγκιστρα στη συσκευή.
- Βιδώνετε καλά τον μεντεσέ (7) με τις βίδες (26).

Εγκατάσταση

Προετοιμασία πόρτας συσκευής

Χρήσιμη συμβουλή: Για να προστατέψετε την πόρτα συσκευής από πιθανές ζημιές, απλώστε ένα κατάλληλο υπόστρωμα σε μια σταθερή βάση. Στη συνέχεια τοποθετήστε πάνω την ξεμονταρισμένη πόρτα συσκευής με την εξωτερική πρόσοψη προς τα κάτω.

Μετατόπιση βοηθητικού εξαρτήματος για το άνοιγμα της πόρτας

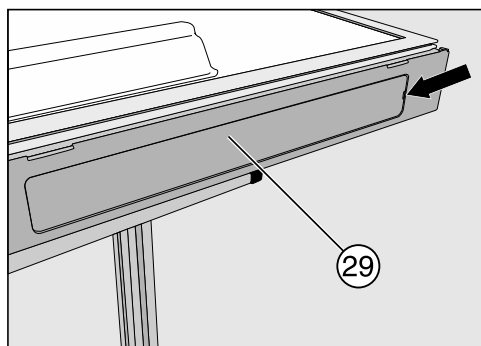

- Αφαιρέστε το κάλυμμα 29 από το άνοιγμα για τη λαβή.

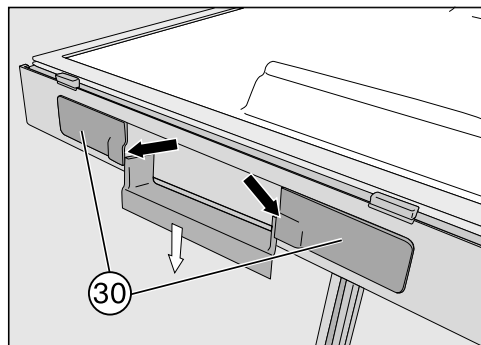

- Αφαιρέστε τα καλύμματα 30 δεξιά και αριστερά από τη λαβή.

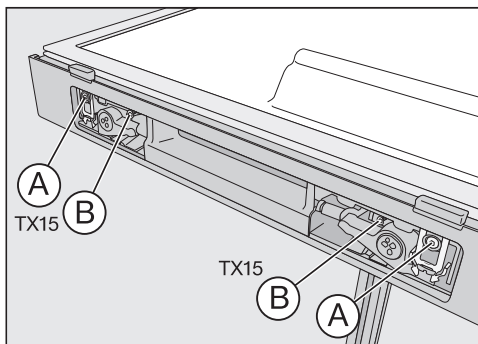

- Ξεβιδώστε εντελώς τη βίδα με το γκρί πλαστικό κολάρο A και τη βίδα χωρίς κολάρο B.

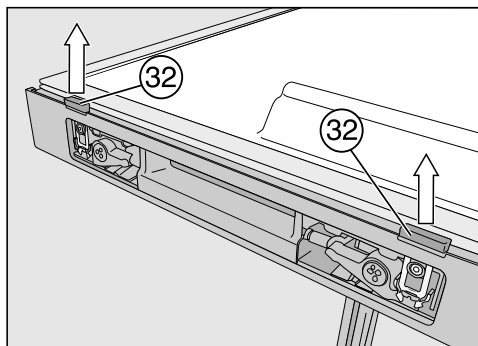

- Αφαιρέστε τραβώντας τον διακόπτη ανοίγματος πόρτας 32 με δύναμη προς τα πάνω.

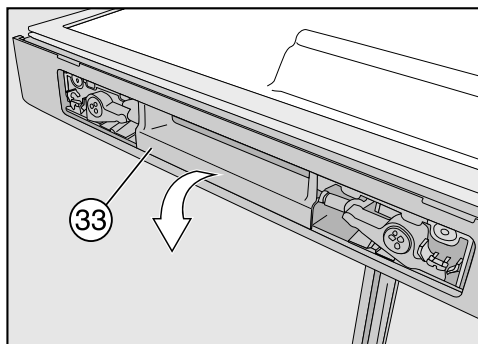

- Αφαιρέστε τώρα το βοηθητικό εξάρτημα ανοίγματος πόρτας 33.

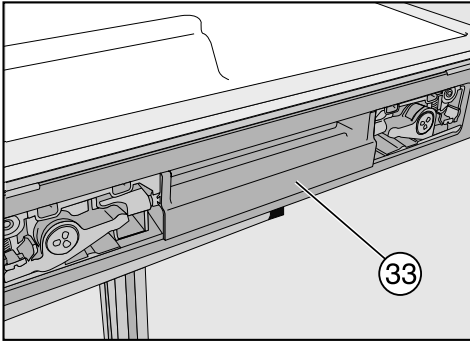

- Τοποθετήστε πάλι το βοηθητικό εξάρτημα ανοίγματος πόρτας 33 στην αντίθετη πλευρά.

Η πλαστική βέργα στον διακόπτη δεν πρέπει να βρίσκεται πάνω στη φλάντζα της πόρτας. Διαφορετικά η φλάντζα της πόρτας θα υποστεί ζημιά.

Η επίπεδη πλευρά του διακόπτη ανοίγματος πόρτας 32 πρέπει να δείχνει προς τη φλάντζα πόρτας.

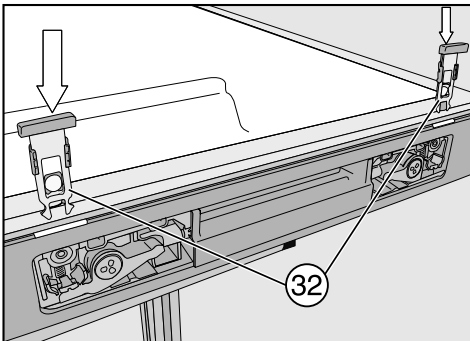

- Σπρώξτε τους διακόπτες ανοίγματος πόρτας 32 μέσα στις υποδοχές μέχρι να πιάσουν.

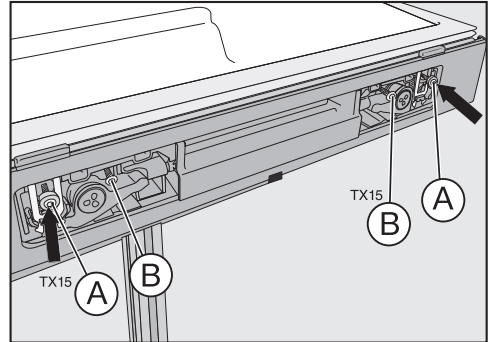

- Στερεώστε το βοηθητικό εξάρτημα ανοίγματος πόρτας κάθε φορά με τη βίδα μαζί με το πλαστικό κολάρο A και τη βίδα χωρίς κολάρο B. Μην βιδώνετε τις βίδες πολύ σφίχτα!

Χρήσιμη συμβουλή: Ελέγξτε πατώντας το βοηθητικό εξάρτημα ανοίγματος πόρτας, εάν αυτή μπορεί να μετακινηθεί εύκολα. Εάν δεν συμβαίνει αυτό, πρέπει να χαλαρώσετε λίγο και πάλι τις βίδες.

- Τοποθετήστε τα καλύμματα 29 και 30.

Εγκατάσταση

Μετατόπιση του μηχανισμού επαναφοράς πόρτας

Εάν επιθυμείτε να περιορίσετε τη γωνία του ανοίγματος της πόρτας σε περ. 90°, τοποθετήστε ως ακολούθως τον περιοριστή πριν επανατοποθετηθεί ο μηχανισμός επαναφοράς πόρτας (βλ. κεφάλαιο «Οδηγίες τοποθέτησης», ενότητα «Περιορισμός γωνίας ανοίγματος της πόρτας συσκευής»).

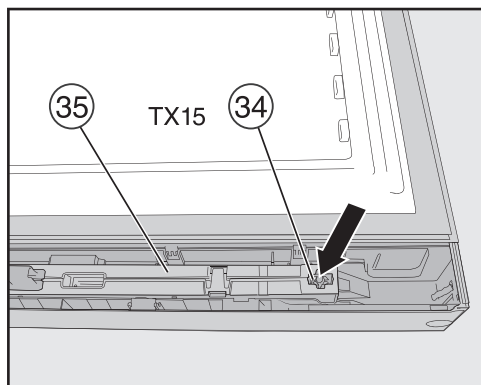

- Ξεβιδώστε τη βίδα 34 στον μηχανισμό επαναφοράς πόρτας 35, και πιάστε με ένα κατσαβίδι από πίσω τον μηχανισμό επαναφοράς πόρτας.

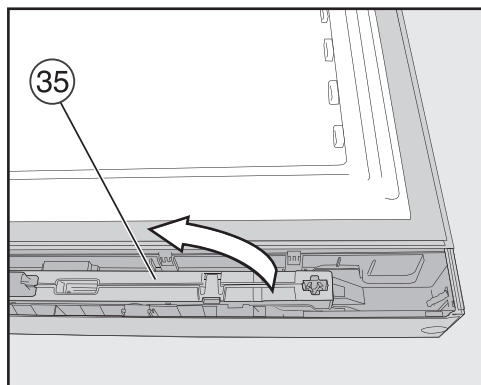

- Αφαιρέστε τον μηχανισμό επαναφοράς πόρτας 35 και στρέψτε τον κατά 180°.

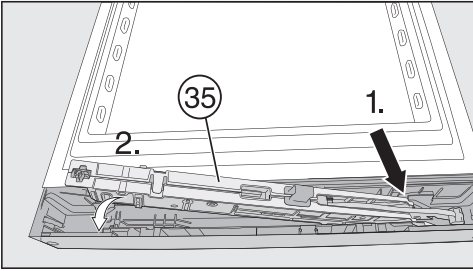

- Τοποθετήστε τον μηχανισμό επαναφοράς πόρτας ③5 πρώτα λοξά στην πλευρά των μεντεσέδων μέχρι το σημείο που σταματά.
- Σπρώξτε στη συνέχεια το άλλο άκρο του μηχανισμού επαναφοράς πόρτας στην εσοχή.
- Βιδώστε καλά τον μηχανισμό επαναφοράς πόρτας με τη βίδα ③4.

Μετατόπιση του πώματος της υποδοχής πόρτας

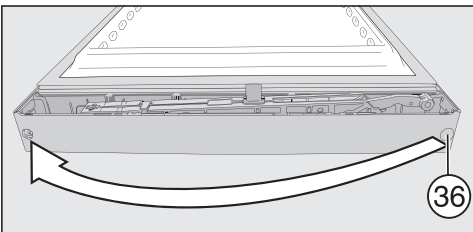

- Τραβήξτε το πώμα ③6 από την υποδοχή πόρτας και τοποθετήστε το πάλι στην αντίθετη πλευρά.

Τοποθετείτε τη συνοδευτική υποδοχή στην πάνω πόρτα της συσκευής

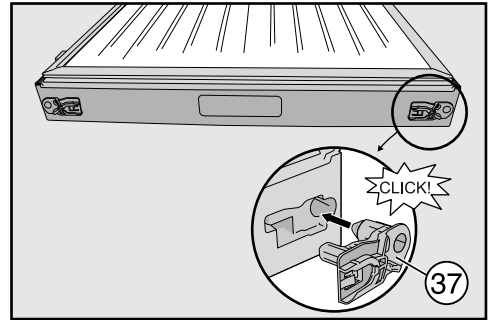

- Τοποθετείτε την υποδοχή ③7 (εμπεριέχεται στη συσκευή) στο άνοιγμα στην κάτω άκρη της πόρτας συσκευής.
- Αφαιρείτε την υποδοχή στην απέναντι πλευρά.

Χρήσιμη συμβουλή: Ανασηκώνετε την υποδοχή, σε περίπτωση που θέλετε να αλλάξετε εκ νέου το άνοιγμα πόρτας αργότερα.

Εγκατάσταση

Συναρμολόγηση κάτω πόρτας συσκευής

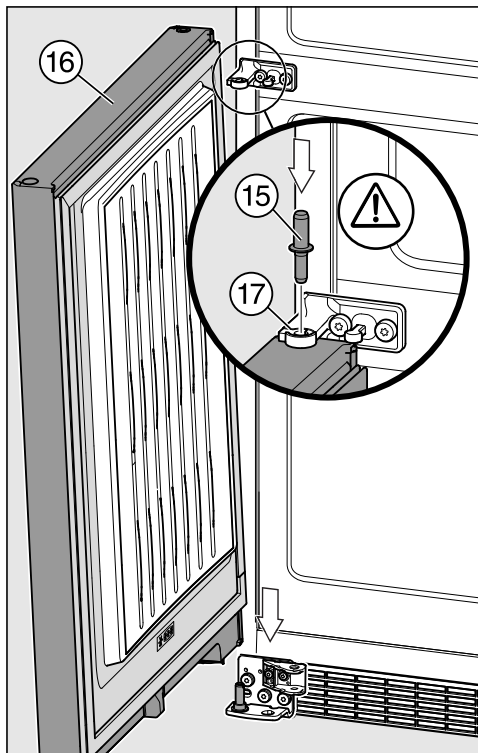

- Τοποθετείτε την πόρτα συσκευής από πάνω στον πείρο 16.
- Τοποθετείτε τον μεσαίο πείρο 15 μέσω του μεσαίου μεντεσέ 17 στην υποδοχή στην κάτω πόρτα συσκευής.

Σημαντικό! Το άγκιστρο στον πείρο πρέπει να δείχνει πάλι προς τα πίσω.

Στερέωση του κάτω μηχανισμού επαναφοράς πόρτας

- Ανοίγετε την κάτω πόρτα συσκευής.

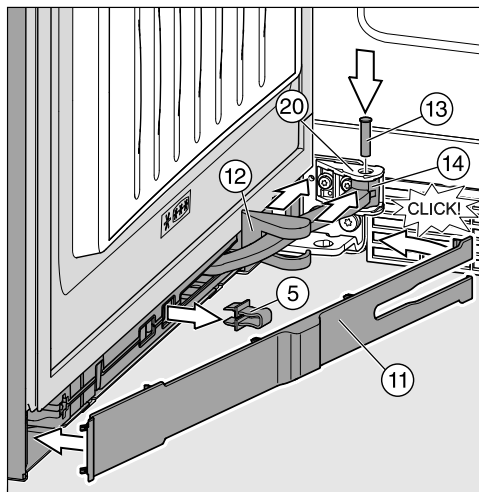

- Τραβάτε το κάλυμμα 12 πάνω από το κινούμενο τμήμα 14 του μηχανισμού επαναφοράς πόρτας.
- Ανοίγετε την πόρτα της συσκευής κατά 90°.
- Σπρώχνετε το κινούμενο τμήμα 14 στο άνοιγμα του στηρίγματος 20.
- Τοποθετείτε τον πείρο 13 στον μεντεσέ από πάνω. Τον βιδώνετε με το κατασβίδι (περίπου 1/4 περιστροφή) τόσο, ώστε τα δύο άγκιστρα στον πείρο να πιάνουν σωστά στα αυλάκια.
- Σπρώχνετε το κάλυμμα 12 στο κινούμενο τμήμα 14 του μηχανισμού επαναφοράς πόρτας, μέχρι αυτό να πιάνει στο στηρίγμα του μηχανισμού.
- Αφαιρείτε την κόκκινη ασφάλεια 5.

Χρήσιμη συμβουλή: Ανασηκώνετε την κόκκινη ασφάλεια, σε περίπτωση που θέλετε να αλλάξετε εκ νέου το άνοιγμα πόρτας αργότερα.

- Τοποθετείτε τη μετώπη ⑪ πρώτα λοξά απέναντι από την πλευρά των μεντεσέδων, και στη συνέχεια τη γυρίζετε μέχρι να πιάσει.
- Κλείνετε την πόρτα της συσκευής.

Συναρμολόγηση άνω πόρτας συσκευής

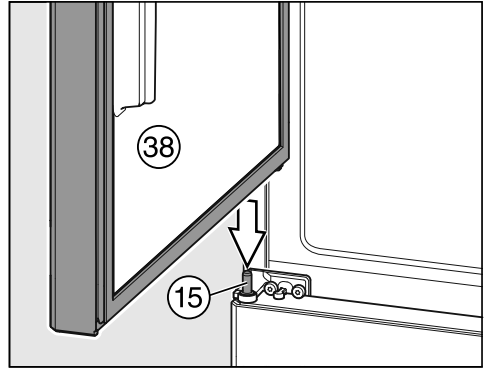

- Τοποθετείτε την επάνω πόρτα συσκευής ③8 στον μεσαίο πείρο ⑮, και οδηγείτε το επάνω άνοιγμα από την πλευρά του μεντεσέ στην πόρτα συσκευής στον μεντεσέ με την υποδοχή.

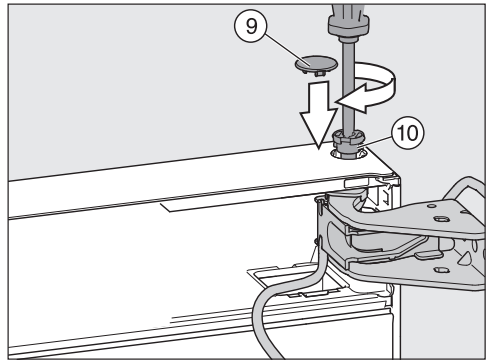

- Τοποθετείτε τον πείρο ⑩ με τα δάχτυλα στην υποδοχή.
- Βιδώνετε τον πείρο ⑩ (περίπου 1/4 περιστροφή), μέχρι να κάνει κλικ.
- Τοποθετείτε το κάλυμμα ασφαλείας ⑨ στον πείρο .

Εγκατάσταση

Η πόρτα συσκευής είναι τοποθετημένη με ασφάλεια τότε μόνο, όταν το κάλυμμα ασφαλείας ⑨ έχει τοποθετηθεί σωστά.

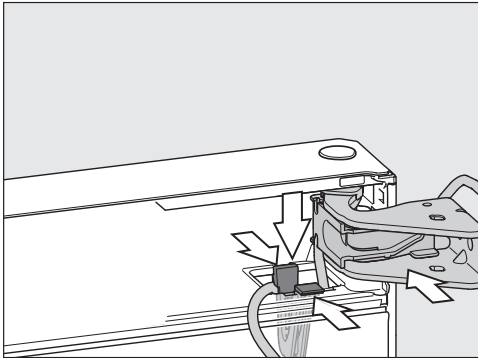

- Τοποθετείτε το στήριγμα με το στερεωμένο σε αυτό καλώδιο στο άνοιγμα: συγχρόνως πρέπει η θηλιά με το μεγαλύτερο άνοιγμα να δείχνει προς τα εμπρός.
- Πιέζετε το στήριγμα προς τα κάτω, μέχρι η θηλιά να πιάσει.

Τοποθέτηση σύνδεσης καλωδίου στον επάνω μεντεσέ

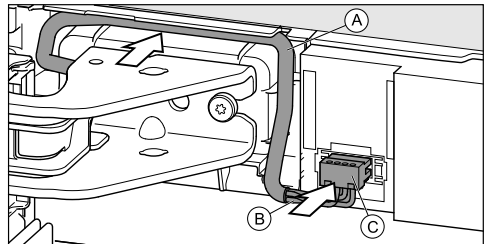

- Οδηγείτε το καλώδιο ① πάνω από τον μεντεσέ και τοποθετείτε το φινιρίσματα ③.
- Τοποθετείτε το καλώδιο με τα σύρματα ② προσεκτικά στο αυλάκι.
- Μεταφέρετε το γκρι καλώδιο ① προσεκτικά στην αυλακιά πάνω από τον μεντεσέ.

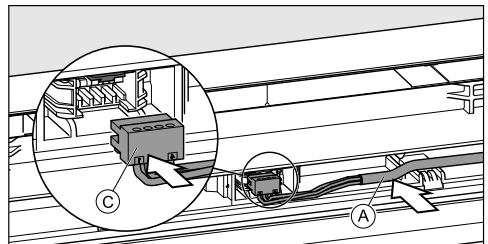

- Τοποθετείτε το γκρι καλώδιο ① στην αυλακιά.
- Τοποθετείτε το φινιρίσματα ③.

Χρήσιμη συμβουλή: Αν χρειάζεται μεταφέρετε το υπόλοιπο καλώδιο ως θηλιά στην αυλακιά.

Στερέωση του άνω μηχανισμού επαναφοράς πόρτας

- Ανοίξτε την πόρτα της συσκευής κατά 90°.

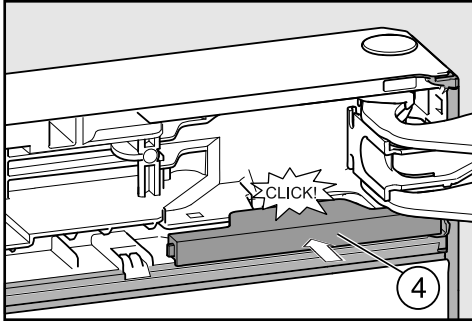

- Σπρώξτε προς τα μέσα το κάλυμμα ④, μέχρι να πιάσει.

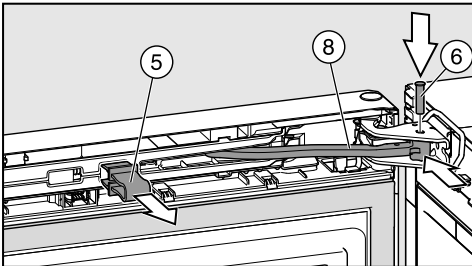

- Σπρώξτε το κινούμενο τμήμα ⑧ στο άνοιγμα του μεντεσέ.
- Τοποθετήστε τον πείρο ⑥ στον μεντεσέ της πόρτας από πάνω. Βιδώστε τον με το κατσαβίδι (περίπου ¼ περιστροφή) τόσο, ώστε τα δύο άγκιστρα στον πείρο να πιάσουν σωστά στα αυλάκια.
- Αφαιρέστε την κόκκινη ασφάλεια ⑤.

Χρήσιμη συμβουλή: Ανασηκώστε την κόκκινη ασφάλεια, σε περίπτωση που θέλετε να αλλάξετε εκ νέου το άνοιγμα της πόρτας αργότερα.

Τοποθέτηση των άνω καλυμμάτων

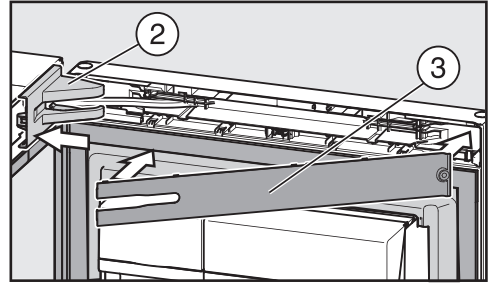

- Τοποθετήστε το κάλυμμα ② στον μεντεσέ.
- Τοποθετήστε τη μετώπη ③, μέχρι να πιάσει.

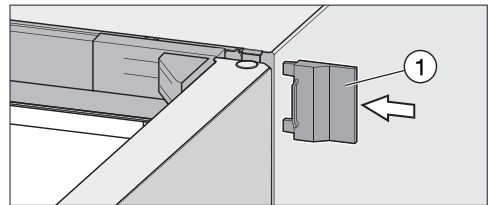

- Ανοίξτε το εξωτερικό κάλυμμα ①.
- Κλείστε την πόρτα της συσκευής.

Εγκατάσταση

Ευθυγράμμιση πορτών συσκευής

Οι πόρτες συσκευής μπορούν να ευθυγραμμιστούν εκ των υστέρων προς το περιβλήμα της συσκευής.

Στην παρακάτω εικόνα, η πόρτα της συσκευής δεν απεικονίζεται κλειστή, για να διακρίνεται καλύτερα η διαδικασία.

Ευθυγραμμίζετε την κάτω πόρτα της συσκευής μέσω των εξωτερικών επιμηκών οπών στον κάτω μεντεσέ:

- Αφαιρείτε τη μεσαία βίδα ① στον μεντεσέ.
- Ξεβιδώνετε λίγο τις δύο εξωτερικές βίδες ②.
- Ευθυγραμμίζετε την πόρτα της συσκευής, σπρώχνοντας τον μεντεσέ προς τα αριστερά ή δεξιά.
- Στη συνέχεια βιδώνετε σφιχτά τις βίδες ②, η βίδα ① δεν πρέπει να ξαναβιδωθεί.

Ευθυγραμμίζετε την άνω πόρτα της συσκευής μέσω των επιμηκών οπών στον μεσαίο μεντεσέ:

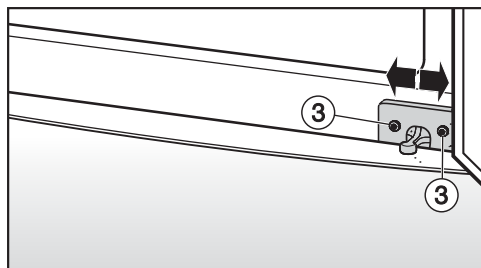

- Ξεβιδώνετε λίγο τις δύο βίδες ③.
- Ευθυγραμμίζετε την πόρτα της συσκευής, σπρώχνοντας τον μεντεσέ προς τα αριστερά ή δεξιά.

- Στη συνέχεια βιδώνετε σφιχτά τις βίδες ③.

Ηλεκτρική σύνδεση

Η συσκευή επιτρέπεται να συνδεθεί στο ηλεκτρικό δίκτυο αποκλειστικά με το συνοδευτικό καλώδιο σύνδεσης (εναλλασσόμενο ρεύμα 50 Hz, 220 – 240 V).

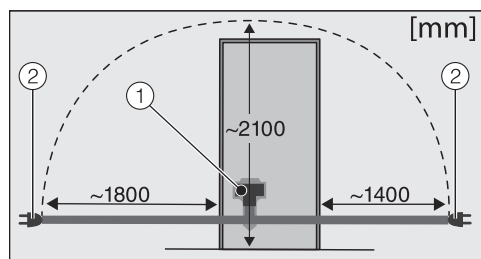

- ① Φις συσκευής
- ② φις καλωδίου

Ένα μεγαλύτερου μήκους καλώδιο διατίθεται από το τμήμα ανταλλακτικών της Miele.

Η ασφάλεια πρέπει να είναι τουλάχιστον 10 A.

Η σύνδεση επιτρέπεται να γίνει μόνο σε πρίζα σούκο. Η ηλεκτρική σύνδεση πρέπει να γίνει σύμφωνα με τις προδιαγραφές VDE 0100.

Για να μπορεί να αποσυνδεθεί γρήγορα η συσκευή από το ηλεκτρικό ρεύμα σε κατάσταση ανάγκης, η πρίζα δεν πρέπει να βρίσκεται πίσω από τη συσκευή και πρέπει να είναι εύκολα προσβάσιμη.

Αν μετά τον εντοιχισμό η πρίζα δεν είναι πλέον προσβάσιμη, θα πρέπει στην εγκατάσταση να υπάρχει σύστημα διαχωρισμού για κάθε πόλο. Ως διαχωριστική διάταξη εξυπηρετούν διακόπτες με άνοιγμα επαφής τουλάχιστον 3 mm, όπως διακόπτες LS, ασφάλειες και ρελέ (EN 60335).

Το φικ καθώς και το καλώδιο της συσκευής δεν επιτρέπεται να ακουμπούν το πίσω τοίχωμα της συσκευής, γιατί το φικ και το καλώδιο μπορεί να πάθουν ζημιά εξαιτίας των κραδασμών της συσκευής. Αυτό μπορεί να προκαλέσει βραχυκύκλωμα.

Επίσης δεν θα πρέπει να συνδέονται άλλες συσκευές σε πρίζες που βρίσκονται πίσω από αυτή τη συσκευή.

Η σύνδεση μέσω μπαλαντέζας δεν επιτρέπεται, αφού η μπαλαντέζες δεν εγγυώνται την απαραίτητη ασφάλεια της συσκευής (π.χ. κίνδυνος υπερθέρμανσης).

Η Miele συνιστά: Εγκαταστήστε κατάλληλες προστατευτικές διατάξεις (επιτηρητές, σταθεροποιητές τάσης, συστήματα αδιάλειπτης τροφοδότησης ισχύος κ.λπ.) στην εσωτερική ηλεκτρική σας εγκατάσταση, ώστε να προλαμβάνεται η πρόκληση ζημιών ή η εμφάνιση ανωμαλιών στη λειτουργία των συσκευών σας.

Δεν επιτρέπεται να συνδέσετε τη συσκευή με μετατροπείς εναλλασσόμενου ρεύματος που έχουν τοποθετηθεί σε αυτόνομη παροχή ρεύματος, π.χ. **ηλιακής ενέργειας**.

Θέτοντας το ψυγείο σε λειτουργία, μπορεί με τις διακυμάνσεις της ηλεκτρικής τάσης να διακοπεί η λειτουργία της για λόγους ασφαλείας. Υπάρχει κίνδυνος βλάβης του ηλεκτρονικού συστήματος της συσκευής. Επίσης δεν επιτρέπεται η σύνδεση σε ένα από τα αποκαλούμενα **φικ οικονομικής λειτουργίας** γιατί η μειωμένη παροχή ηλεκτρικού ρεύματος αυξάνει τη θερμοκρασία της συσκευής.

Εγκατάσταση

Σύνδεση της συσκευής με το ηλεκτρικό ρεύμα

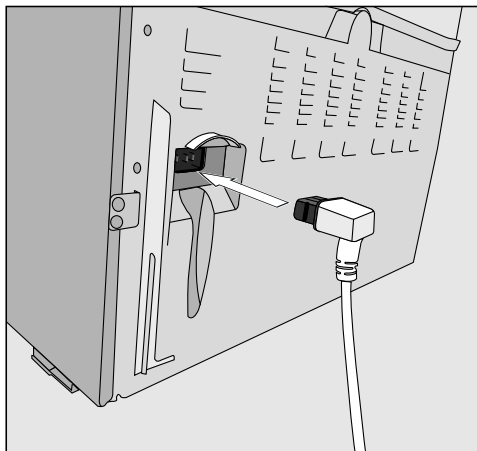

- Τοποθετείτε το φις της συσκευής στην πίσω πλευρά της.

Προσέχετε, ώστε το φις της συσκευής να πιάσει σωστά.

- Τοποθετείτε το φις της συσκευής στην πρίζα.

Η συσκευή έχει συνδεθεί τώρα στο ηλεκτρικό δίκτυο:

Στην οθόνη εμφανίζεται .

Ακολουθείτε τώρα τα βήματα, όπως περιγράφονται στο κεφ. «Ενεργοποίηση και απενεργοποίηση της συσκευής - Ενεργοποίηση συσκευής».

ΟΙΚΙΑΚΕΣ ΣΥΣΚΕΥΕΣ

Πλυντήρια-στεγνωτήρια-σιδερωτήρια ρούχων, ηλεκτρικές σκούπες, πλυντήρια πιάτων, ψυγεία, οριζόντιοι καταψύκτες, συντηρητές κρασιών, κουζίνας, εστίες ηλεκτρικές ή αερίου, απορροφητήρες κουζίνας, φούρνοι μικροκυμάτων, φούρνοι ατμού, καφετιέρες.

ΕΠΙΠΛΑ ΚΟΥΖΙΝΑΣ

Συγκροτήματα επίπλων κουζίνας
και όλοι οι τύποι εντοιχιζόμενων ηλεκτρικών συσκευών.

ΕΠΑΓΓΕΛΜΑΤΙΚΕΣ ΣΥΣΚΕΥΕΣ

Επαγγελματική φροντίδα ιματισμού: πλυντήρια-στεγνωτήρια-σιδερωτήρια. Πλυντήρια πιάτων, πλυντήρια ποτηριών, ειδικά πλυντήρια για καθαρισμό και απολύμανση ιατροτεχνολογικών προϊόντων και σκευών εργαστηρίων.

ΑΘΗΝΑ
ΚΕΝΤΡΙΚΑ ΓΡΑΦΕΙΑ – ΕΚΘΕΣΗ
Λεωφ. Μεσογείων 257
15451 Ν. Ψυχικό

801 222 4444 (αστική χρέωση πανελλαδικά)
210 679 4444 (από κινητό)

Fax: 210 679 4400
e-mail: miele@miele.gr
www.miele.gr

Υποκ/μα Κύπρου:
MIELE GALLERY
Λεωφ. Γρίβα Διγενή 46
1080 Λευκωσία

Τηλ.: (+357) 22 451 999
Service: 8000 2 999 (χωρίς χρέωση)

Fax: (+357) 22 451 909

Miele & Cie. KG
Carl-Miele-Straße 29
33332 Gütersloh
Germany

KFN 29683 D obsw, KFN 29683 D brws

el-GR

M.-Nr. 10 641 700 / 04