



KENDRIX

i Οδηγίες χρήσης

Kendrix MB106E
Mini Bar

Περιεχόμενα

Περιεχόμενα	3
Πληροφορίες ασφάλειας.....	4
Επισκόπηση	9
Αντιστροφή πόρτας	10
Εγκατάσταση	13
Καθημερινή χρήση	15





Για την ασφάλειά σας και για να διασφαλίσετε τη σωστή χρήση της συσκευής, πριν την εγκαταστήσετε ή χρησιμοποιήσετε, θα πρέπει πρώτα να διαβάσετε προσεκτικά αυτές τις οδηγίες χρήσης, συμπεριλαμβανομένων των συμβουλών και των προειδοποιήσεων που αναφέρονται σ' αυτές. Για να αποφύγετε λάθη και ατυχήματα, είναι σημαντικό να διασφαλίσετε ότι όλοι οι χρήστες που χρησιμοποιούν τη συσκευή είναι εξοικειωμένοι με τα στοιχεία λειτουργίας και ασφάλειάς της. Φυλάξτε αυτές τις οδηγίες και βεβαιωθείτε ότι δεν θα τις χάσετε. Δώστε τες μαζί με τη συσκευή εάν την δώσετε ή την πουλήσετε, έτσι ώστε όλοι όσοι χρησιμοποιούν τη συσκευή κατά τη διάρκεια της ωφέλιμης ζωής της να είναι ενημερωμένοι σωστά για τη χρήση της συσκευής και την ασφάλεια. Για την ασφάλεια της ζωής και της ιδιοκτησίας, σεβαστείτε τις προφυλάξεις που αναφέρονται σ' αυτές τις οδηγίες χρήσης, καθώς ο κατασκευαστής δεν ευθύνεται για τυχόν ζημιές που μπορεί να προκληθούν από παραλείψεις.

Ασφάλεια παιδιών και ευάλωτων ατόμων

- Αυτή η συσκευή μπορεί να χρησιμοποιηθεί από παιδιά ηλικίας από 8 ετών και άνω καθώς και από άτομα με μειωμένες σωματικές, αισθητηριακές ή διανοητικές ικανότητες ή έλλειψη εμπειρίας και γνώσης, εφόσον υπάρχει εποπτεία ή έχουν λάβει οδηγίες σχετικά με τη χρήση της συσκευής με ασφαλή τρόπο και έχουν κατανοήσει τους κινδύνους.
- Τα παιδιά ηλικίας από 3 έως 8 ετών επιτρέπεται να τοποθετούν ή να αφαιρούν αντικείμενα στη συσκευή.
- Τα παιδιά θα πρέπει να επιβλέπονται για να βεβαιωθείτε ότι δεν παίζουν με τη συσκευή.
- Ο καθαρισμός και η συντήρηση εκ μέρους του χρήστη δεν πρέπει να πραγματοποιείται από παιδιά εκτός αν είναι ηλικίας άνω των 8 ετών και εφόσον υπάρχει επίβλεψη.
- Κρατήστε τη συσκευασία μακριά από παιδιά. Υπάρχει κίνδυνος ασφυξίας.
- Αν θέλετε να πετάξετε τη συσκευή στα απορρίμματα, αποσυνδέστε τη συσκευή από την πρίζα, κόψτε το καλώδιο ρεύματος (όσο το δυνατόν πιο κοντά στη συσκευή) και αφαιρέστε την πόρτα ώστε να μην υπάρξει περίπτωση να παίξουν παιδιά και να υποστούν ηλεκτροπληξία ή να κλειστούν μέσα στο ψυγείο.
- Αν η συσκευή διαθέτει μαγνητικές ασφάλειες στην πόρτα, και πρόκειται να αντικαταστήσει μια παλαιότερη συσκευή που έχει ελαττωματική ασφάλεια (μάνταλο) στην πόρτα ή το καπάκι, βεβαιωθείτε ότι θα καταστήσετε άχρηστο το ελατήριο πριν πετάξετε την παλιά συσκευή. Έτσι δεν θα υπάρξει περίπτωση να παίξουν παιδιά και να κλειστούν μέσα στο ψυγείο με οδυνηρές συνέπειες (ακόμη και θάνατο).

Γενική ασφάλεια

 **ΠΡΟΕΙΔΟΠΟΙΗΣΗ!** Μη φράσσετε τα ανοίγματα εξαερισμού που υπάρχουν στο περίβλημα της συσκευής.

 **ΠΡΟΕΙΔΟΠΟΙΗΣΗ!** Μη χρησιμοποιείτε συσκευές ή άλλα μέσα για να επιταχύνετε τη διαδικασία απόψυξης, με εξαίρεση αυτά που συνιστώνται από τον κατασκευαστή.

 **ΠΡΟΕΙΔΟΠΟΙΗΣΗ!** Μην προκαλείτε φθορές στο κύκλωμα ψυκτικού μέσου.



Πληροφορίες ασφάλειας



ΠΡΟΕΙΔΟΠΟΙΗΣΗ! Μην χρησιμοποιείτε άλλες ηλεκτρικές συσκευές (όπως παρασκευαστές παγωτού) μέσα σε ψυγεία, εκτός αν παρέχονται σχετικές οδηγίες από τον κατασκευη.



ΠΡΟΕΙΔΟΠΟΙΗΣΗ! Μην αγγίζετε τη λάμπα εάν έχει παραμείνει αναμμένη για μεγάλο χρονικό διάστημα, καθώς ενδέχεται να είναι πολύ ζεστή¹.



ΠΡΟΕΙΔΟΠΟΙΗΣΗ! Κατά την εγκατάσταση της συσκευής, βεβαιωθείτε ότι το καλώδιο ρεύματος δεν πατιέται από κάποιο αντικείμενο και ότι δεν έχει υποστεί ζημιά.



ΠΡΟΕΙΔΟΠΟΙΗΣΗ! Μην τοποθετείτε πολύμπριζα ή πολλαπλές φορητές πρίζες στο πίσω μέρος της συσκευής.

- Μην αποθηκεύετε σε αυτή τη συσκευή εκρηκτικές ουσίες, όπως φιάλες με σπρέι με εύφλεκτο προωθητικό αέριο.
- Το ψυκτικό μέσο ισοβουτάνιο (R-600a) περιέχεται μέσα στο ψυκτικό κύκλωμα της συσκευής. Είναι ένα φυσικό αέριο με υψηλό επίπεδο περιβαλλοντικής συμβατότητας, ωστόσο είναι εύφλεκτο.
- Κατά τη μεταφορά και την εγκατάσταση της συσκευής, βεβαιωθείτε ότι δεν έχει υποστεί ζημιά κανένα από τα εξαρτήματα του ψυκτικού κυκλώματος.
- Αποφύγετε γυμνές εστίες φωτιάς και πηγές ανάφλεξης.
- Να αερίζετε τακτικά το δωμάτιο στο οποίο βρίσκεται η συσκευή.
- Είναι επικίνδυνο να τροποποιήσετε τις προδιαγραφές ή το προϊόν με οποιονδήποτε τρόπο. Οποιαδήποτε φθορά στο καλώδιο μπορεί να προκαλέσει βραχυκύκλωμα, πυρκαγιά ή/ και ηλεκτροπληξία.
- Αυτή η συσκευή προορίζεται για οικιακή και παρόμοια χρήση ή σε εφαρμογές όπως:
 - χώροι κουζίνας προσωπικού σε καταστήματα, γραφεία και άλλα περιβάλλοντα εργασίας.
 - ξενοχικά και πελάτες σε ξενοδοχεία, μοτέλ και άλλα περιβάλλοντα οικιστικού τύπου.
 - περιβάλλοντα τύπου διανυκτέρευσης και πρωινού (bed and breakfast).
 - παρόμοιες μη εμπορικές εφαρμογές.



ΠΡΟΕΙΔΟΠΟΙΗΣΗ! Οποιαδήποτε ηλεκτρικά εξαρτήματα (φίς, καλώδιο ρεύματος, συμπιεστής κλπ.) θα πρέπει να αντικατασταθούν από πιστοποιημένο τεχνικό ή εξειδικευμένο προσωπικό συντήρησης.



ΠΡΟΕΙΔΟΠΟΙΗΣΗ! Η λάμπα που παρέχεται με αυτή τη συσκευή είναι "λάμπα ειδικής χρήσης" και προορίζεται για χρήση μόνο με αυτή τη συσκευή. Αυτή η "λάμπα ειδικής χρήσης" δεν μπορεί να χρησιμοποιηθεί για οικιακό φωτισμό.

1) Ανάλογα με το μοντέλο, ενδέχεται να υπάρχει ή να μην υπάρχει λάμπα στο ψυγείο.



Πληροφορίες ασφάλειας



- Μη χρησιμοποιείτε μπαλαντέζες.
- Βεβαιωθείτε ότι το φως ρεύματος δεν πατιέται ή φθείρεται από το πίσω μέρος της συσκευής. Σπασμένο ή κατεστραμμένο φως ρεύματος μπορεί να υπερθερμανθεί και να προκαλέσει πυρκαγιά.
- Βεβαιωθείτε ότι έχετε πρόσβαση στο φως ρεύματος της συσκευής.
- Μην τραβάτε το καλώδιο ρεύματος.
- Εάν η πρίζα ρεύματος είναι χαλαρή, μην συνδέσετε το ψυγείο σ' αυτή την πρίζα. Υπάρχει κίνδυνος ηλεκτροπληξίας ή πυρκαγιάς.
- Δεν πρέπει να χρησιμοποιείτε τη συσκευή χωρίς να έχει τοποθετηθεί η λάμπα της.
- Αυτή η συσκευή είναι βαριά. Πρέπει να είστε προσεκτικοί όταν τη μετακινείτε.
- Μην αφαιρείτε ή ακουμπάτε αντικείμενα από την κατάψυξη εάν τα χέρια σας είναι βρεγμένα/ υγρά, διαφορετικά μπορεί να προκληθούν εκδορές στο δέρμα ή εγκαύματα ψύξης.
- Αποφύγετε την παρατεταμένη έκθεση της συσκευής στην άμεση ηλιακή ακτινοβολία.

Καθημερινή χρήση

- Μη θερμαίνετε τα πλαστικά μέρη της συσκευής.
- Μην τοποθετείτε τα τρόφιμα σε επαφή με τον οπίσθιο τοίχο του ψυγείου.
- Τα κατεψυγμένα τρόφιμα δεν πρέπει να καταψύχονται ξανά εφόσον έχουν αποψυχθεί.¹
- Να φυλάτε τα προσυσκευασμένα κατεψυγμένα τρόφιμα σύμφωνα με τις οδηγίες που αναγράφουν στη συσκευασία τους¹.
- Θα πρέπει να σέβεστε τις οδηγίες κατάψυξης του κατασκευαστή. Ανατρέξτε στις σχετικές ενότητες.
- Μην τοποθετείτε ανθρακούχα αναψυκτικά στο χώρο κατάψυξης, καθώς δημιουργείται πίεση στα δοχεία τους, η οποία μπορεί να προκαλέσει έκρηξη, με αποτέλεσμα βλάβη στη συσκευή¹.
- Οι γρανίτες μπορεί να προκαλέσουν εγκαύματα κατάψυξης εάν καταναλωθούν απευθείας μόλις τις βγάλετε από την κατάψυξη.¹

Για να αποφευχθεί η μόλυνση των τροφίμων, παρακαλούμε να ακολουθείτε τις εξής οδηγίες:

- Το άνοιγμα της πόρτας για μεγάλες χρονικές περιόδους μπορεί να προκαλέσει σημαντική αύξηση της θερμοκρασίας στα διαμερίσματα της συσκευής.
- Να καθαρίζετε τακτικά τις επιφάνειες που μπορεί να έρθουν σε επαφή με τρόφιμα και που εφάπτονται σε συστήματα αποστράγγισης.
- Να καθαρίζετε τις δεξαμενές καθαρού νερού εάν δεν έχουν χρησιμοποιηθεί για 48 ώρες. Να ξεπλένετε το σύστημα ύδρευσης που είναι συνδεδεμένο με την παροχή νερού εάν δεν το έχετε χρησιμοποιήσει καθόλου για 5 μέρες.
- Αποθηκεύστε το ωμό κρέας και τα ψάρια σε κατάλληλα δοχεία στο ψυγείο, έτσι ώστε να μην έρχονται σε επαφή και να μη στάζουν πάνω σε άλλα τρόφιμα.
- Τα διαμερίσματα κατάψυξης με δύο αστέρια (εάν υπάρχουν στη συσκευή) είναι κατάλληλα για την αποθήκευση προ-κατεψυγμένων τροφίμων, την αποθήκευση ή την παρασκευή παγωτού και την παρασκευή παγοκύβων (παγάκια).

¹) Αν υπάρχει διαμέρισμα κατάψυξης.



Πληροφορίες ασφάλειας



- Διαμερίσματα ενός, δύο και τριών αστέρων (εφόσον υπάρχουν στη συσκευή) δεν είναι κατάλληλα για την κατάψυξη νωπών τροφίμων.
- Εάν η συσκευή μείνει κενή για μεγάλο χρονικό διάστημα, απενεργοποιήστε την, αποψύξτε την, καθαρίστε την, στεγνώστε την και αφήστε την πόρτα ανοικτή για να αποφύγετε την ανάπτυξη μούχλας στο εσωτερικό της.

Φροντίδα και καθαρισμός

- Πριν από τη συντήρηση, απενεργοποιήστε τη συσκευή και αποσυνδέστε το φως ρεύματος από την πρίζα.
- Μην καθαρίζετε τη συσκευή χρησιμοποιώντας μεταλλικά αντικείμενα.
- Μη χρησιμοποιείτε αιχμηρά αντικείμενα για να απομακρύνετε τον πάγο από τη συσκευή. Χρησιμοποιήστε πλαστική ξύστρα.¹
- Να ελέγχετε τακτικά την αποστράγγιση του ψυγείου για τυχόν νερό. Αν είναι απαραίτητο, καθαρίστε την αποστράγγιση. Αν η αποστράγγιση έχει φράξει, το νερό θα συγκεντρωθεί στο κάτω μέρος της συσκευής.²

Εγκατάσταση

Σημαντικό! Ακολουθήστε προσεκτικά τις οδηγίες σύνδεσης στο ρεύμα, οι οποίες παρατίθενται στις αντίστοιχες παραγράφους.

- Αποσυνεχάστε τη συσκευή και ελέγξτε αν υπάρχουν ζημιές. Μην συνδέσετε τη συσκευή σε περίπτωση που έχει υποστεί ζημιά. Αναφέρετε πιθανές ζημιές αμέσως στο κατάστημα αγοράς. Στην περίπτωση αυτή, φυλάξτε τη συσκευασία.
- Συνιστάται να περιμένετε τουλάχιστον τέσσερις ώρες πριν συνδέσετε τη συσκευή στο ρεύμα, ώστε το λάδι να τρέξει ξανά στον συμπιεστή.
- Θα πρέπει να υπάρχει επαρκής κυκλοφορία αέρα γύρω από τη συσκευή. Σε αντίθετη περίπτωση θα προκληθεί υπερθέρμανση. Για επαρκή εξαερισμό, ακολουθήστε τις οδηγίες που αφορούν την εγκατάσταση.
- Αν είναι δυνατόν, οι αποστάτες του προϊόντος θα πρέπει να ακουμπούν στον τοίχο ώστε να αποφεύγεται επαφή με ζεστά μέρη (συμπιεστής, συμπυκνωτή).
- Η συσκευή δεν πρέπει να βρίσκεται κοντά σε θερμαντικά σώματα ή κουζίνες.
- Βεβαιωθείτε ότι το φως ρεύματος θα είναι εύκολα προσβάσιμο μετά την εγκατάσταση της συσκευής.

Επισκευές

- Οποιαδήποτε ηλεκτρική εργασία που απαιτείται για τη συντήρηση ή επισκευή της συσκευής θα πρέπει να επιτελείται από εξειδικευμένο ηλεκτρολόγο ή κατάλληλο άτομο.
- Αυτό το προϊόν πρέπει να συντηρείται μόνο από το εξουσιοδοτημένο κέντρο σέρβις και πρέπει να χρησιμοποιούνται μόνο γνήσια ανταλλακτικά.

Εξοικονόμηση ενέργειας

- Μην τοποθετείτε ζεστό φαγητό στη συσκευή.
- Μην στοιβάζετε τα τρόφιμα σε πολύ κοντινή απόσταση μεταξύ τους, καθώς αυτό εμποδίζει την κυκλοφορία του αέρα.
- Βεβαιωθείτε ότι τα τρόφιμα δεν αγγίζουν το πίσω μέρος του διαμερίσματος ψύξης.

1) Αν υπάρχει διαμέρισμα κατάψυξης.

2) Αν υπάρχει διαμέρισμα αποθήκευσης νωπών τροφίμων.



Πληροφορίες ασφάλειας



- Αν υπάρξει διακοπή ρεύματος, μην ανοίξετε την πόρτα(ες).
- Μην ανοίγετε συχνά την πόρτα(ες).
- Μην κρατάτε την πόρτα(ες) ανοικτή(ες) για πολύ μεγάλο χρονικό διάστημα.
- Μη ρυθμίζετε το θερμοστάτη σε υπερβολικά χαμηλές θερμοκρασίες.
- Ορισμένα εξαρτήματα, όπως τα συρτάρια, μπορούν να αφαιρεθούν για να μεγαλώσει ο συνολικός όγκος αποθήκευσης και να υπάρχει χαμηλότερη καταπόνηση ενέργειας.

Προστασία περιβάλλοντος



Αυτή η συσκευή δεν περιέχει αέρια (ούτε στο ψυκτικό κύκλωμα ούτε στα μονωτικά υλικά), τα οποία θα μπορούσαν να προκαλέσουν βλάβη στο στρώμα του όζοντος της ατμόσφαιρας. Η συσκευή δεν θα πρέπει να πεταχτεί στα οικιακά απορρίμματα. Ο αφρός μόνωσης περιέχει εύφλεκτα αέρια: η συσκευή πρέπει να απορρίπτεται σύμφωνα με τους κανονισμούς απόρριψης τέτοιων συσκευών, τους οποίους μπορείτε να πληροφορηθείτε από το Δήμο της περιοχής σας. Αποφύγετε την καταστροφή της μονάδας ψύξης, και ειδικότερα του εναλλάκτη θερμότητας. Τα υλικά που χρησιμοποιούνται σε αυτή τη συσκευή και φέρουν το σύμβολο  είναι ανακυκλώσιμα.



Αυτό το σύμβολο στο προϊόν ή στη συσκευασία του δείχνει ότι δεν θα πρέπει να πεταχτεί στα οικιακά απορρίμματα. Αντίθετα, πρέπει να μεταφερθεί στο κατάλληλο σημείο συλλογής για ανακύκλωση ηλεκτρικού και ηλεκτρονικού εξοπλισμού. Αν εξασφαλίσετε ότι το προϊόν αυτό θα ανακυκλωθεί σωστά, θα αποτρέψετε τυχόν αρνητικές συνέπειες στο περιβάλλον και στη δημόσια υγεία, οι οποίες σε διαφορετική περίπτωση θα προκαλούνταν από εσφαλμένη διαχείριση των απορριμμάτων. Για λεπτομερείς πληροφορίες σχετικά με την ανακύκλωση αυτού του προϊόντος, επικοινωνήστε με τον Δήμο της περιοχής σας, την υπηρεσία διάθεσης απορριμμάτων οικιακών συσκευών ή το κατάστημα από το οποίο αγοράσατε το προϊόν.

Υλικά συσκευασίας

Τα υλικά συσκευασίας που φέρουν το σύμβολο  είναι ανακυκλώσιμα. Απορρίψτε τη συσκευασία σε κατάλληλα σημεία ανακύκλωσης.

Απόρριψη της συσκευής

1. Αποσυνδέστε το φισ από την πρίζα.
2. Κόψτε το καλώδιο ρεύματος και πετάξτε το.



ΠΡΟΕΙΔΟΠΟΙΗΣΗ! Κατά τη χρήση, την επισκευή και την απόρριψη της συσκευής, παρακαλούμε παρατηρήστε αν υπάρχει στο πίσω μέρος της συσκευής (στο πίσω μέρος ή στο συμπιεστή) σύμβολο παρόμοιο με αυτό που φαίνεται στην αρχή αυτής της παραγράφου. Έχει κίτρινο ή πορτοκαλί χρώμα.

Είναι το σύμβολο προειδοποίησης πυρκαγιάς. Υπάρχουν εύφλεκτα υλικά στους σωλήνες του ψυκτικού μέσου και στον συμπιεστή.

Παρακαλούμε να παραμείνετε μακριά από πηγές φωτιάς κατά τη χρήση, την επισκευή και την απόρριψη του προϊόντος.

Επισκόπηση

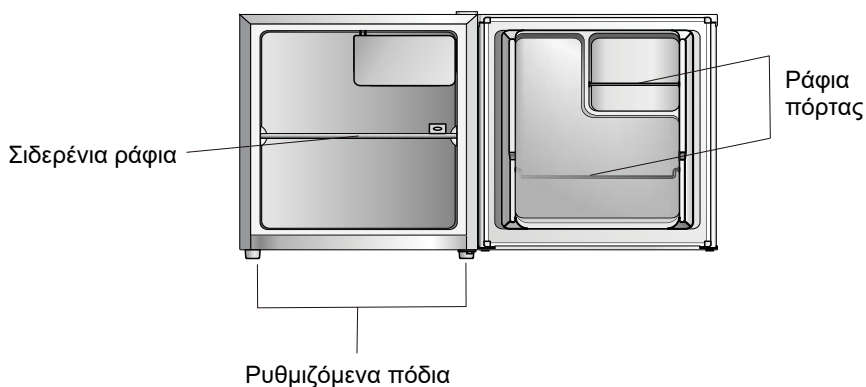

Θερμοστάτης

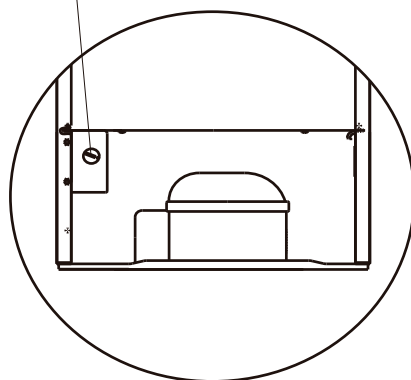

Πίσω μέρος

Η εικόνα είναι ενδεικτική. Ως κριτήριο θα πρέπει να λαμβάνετε τη συσκευή που έχετε αγοράσει.

Αντιστροφή πόρτας

Απαιτούμενα εργαλεία: Σταυροκατσάβιδο, ίσιο κατσαβίδι, εξαγωνικό κλειδί.

- Βεβαιωθείτε ότι η συσκευή είναι αποσυνδεδεμένη και άδεια.
- Για να βγάλετε την πόρτα, θα πρέπει να δώσετε κλίση στην συσκευή προς τα πίσω. Θα πρέπει να ακουμπήσετε τη συσκευή σε κάτι σταθερό έτσι ώστε να μην γλιστρήσει κατά τη διάρκεια της διαδικασίας αντιστροφής της πόρτας.
- Όλα τα εξαρτήματα που αφαιρέσατε θα πρέπει να τα αποθηκεύσετε για να τοποθετήσετε ξανά στη συνέχεια την πόρτα.
- Μην ξαπλώσετε τη συσκευή στο πάτωμα καθώς μπορεί να υπάρξει βλάβη στο σύστημα του ψυκτικού.
- Καλό είναι να απασχοληθούν 2 άτομα κατά τη διαδικασία αντιστροφής της πόρτας.

1. Αφαιρέστε το κάλυμμα του πάνω δεξιού μεντεσέ.

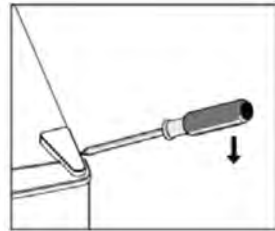

2. Ξεβιδώστε τον πάνω μεντεσέ και στη συνέχεια αφαιρέστε τον.

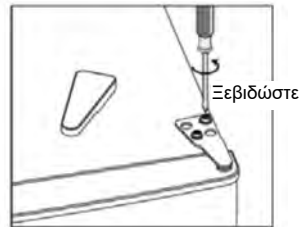

3. Αφαιρέστε το κάλυμμα του πάνω αριστερού μεντεσέ.

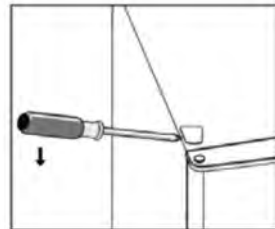

Αντιστροφή πόρτας

4. Μετακινήστε το κάλυμμα της τρύπας από την αριστερή στη δεξιά πλευρά. Στη συνέχεια ανασηκώστε την πόρτα και τοποθετήστε την σε μια λεία, ομαλή επιφάνεια ώστε να μη γδαρθεί.

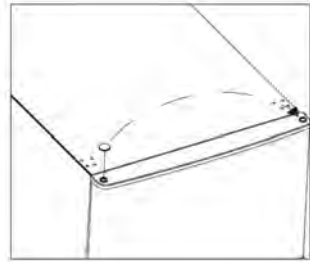

5. Ξεβιδώστε και αφαιρέστε τον κάτω πείρο και στη συνέχεια περιστρέψτε ανάποδα το βραχίονα και τοποθετήστε ξανά τον πείρο.

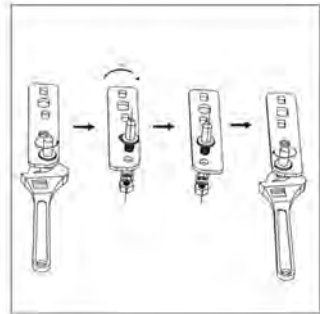
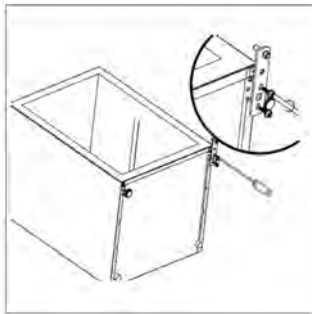

6. Τοποθετήστε ξανά το βραχίονα και τον κάτω πείρο. Τοποθετήστε και τα δύο ρυθμιζόμενα πόδια.

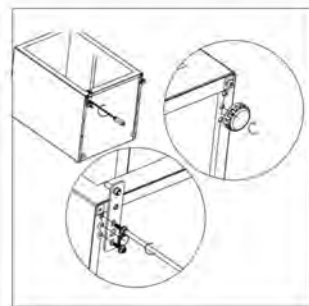

Αντιστροφή πόρτας

7. Τοποθετήστε ξανά την πόρτα. Βεβαιωθείτε ότι η πόρτα είναι ευθυγραμμισμένη οριζόντια και κάθετα, ώστε τα μονωτικά λάστιχα να ακουμπούν καλά σε όλες τις πλευρές.
8. Τέλος, τοποθετήστε και σφίξτε τον πάνω μεντεσέ στο πάνω μέρος της συσκευής.
9. Αν χρειάζεται, χρησιμοποιήστε κλειδί για να σφίξετε τις βίδες.

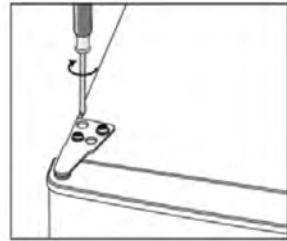

10. Τοποθετήστε ξανά τα καλύμματα των μεντεσέδων και βιδώστε τα στη θέση τους.

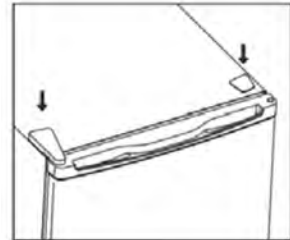

11. Αφαιρέστε τα μονωτικά λάστιχα, περιστρέψτε τα και τοποθετήστε τα ξανά.

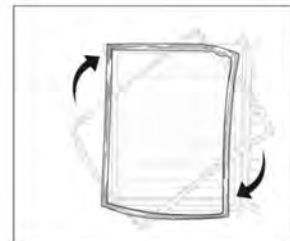

Εγκατάσταση

Τοποθέτηση του εξωτερικού χερουλιού της πόρτας (Αν υπάρχει)

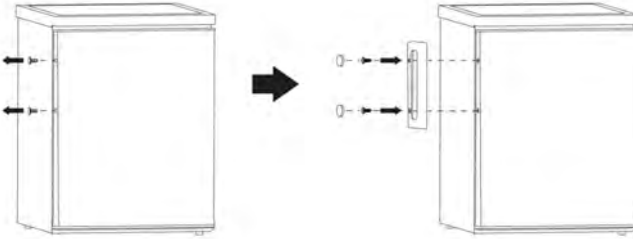

Απαιτήσεις σε χώρο

- Αφήστε επαρκή χώρο ώστε να ανοίγει άνετα η πόρτα.
- Αφήστε τουλάχιστον 50χιλ. χώρο από τις δύο πλευρές και από το πίσω μέρος.

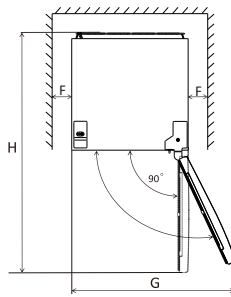
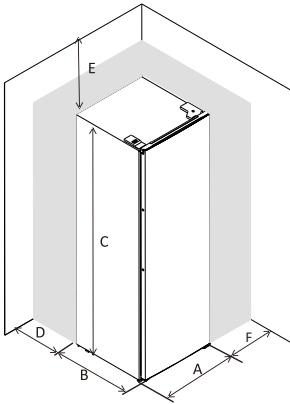

A	440
B	470
C	510
D	min=50
E	min=50
F	min=50
G	880
H	910

Επίπεδη τοποθέτηση της συσκευής

Για να το κάνετε αυτό, ρυθμίστε τα δύο ρυθμιζόμενα πόδια που βρίσκονται στο μπροστινό μέρος της συσκευής.

Αν η συσκευή δεν είναι επίπεδη, οι πόρτες, τα μονωτικά λάστιχα και τα μαγνητάκια τους δεν θα λειτουργούν σωστά.

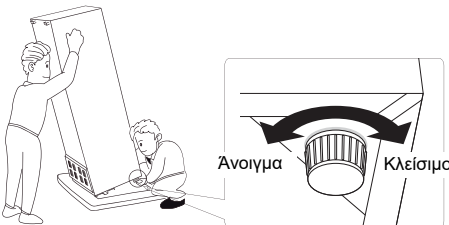

*min= Τουλάχιστον

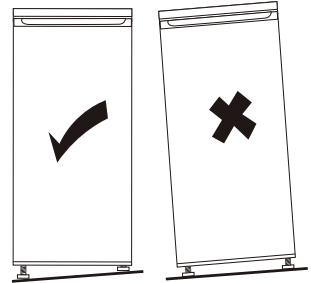

Εγκατάσταση

Κλιματική κατηγορία

Τοποθετήστε τη συσκευή σε μέρος που οι κλιματικές συνθήκες να είναι κατάλληλες για την κλιματική κατηγορία που αναγράφεται στην πινακίδα της συσκευής:

Για ψυκτικές συσκευές κλιματικής κατηγορίας:

- Εύκρατη (εκτεταμένη): Η ψυκτική συσκευή προορίζεται για χρήση σε θερμοκρασίες περιβάλλοντος από 10°C έως 32°C (SN).

- Εύκρατη: Η ψυκτική συσκευή προορίζεται για χρήση σε θερμοκρασίες περιβάλλοντος από 16°C έως 32°C (N).

- Υποτροπική: Αυτή η ψυκτική συσκευή προορίζεται για χρήση σε θερμοκρασίες περιβάλλοντος από 16°C έως 38°C (ST).

- Τροπική: Αυτή η ψυκτική συσκευή προορίζεται για χρήση σε θερμοκρασίες περιβάλλοντος από 16°C έως 43°C (T).

Τοποθεσία εγκατάστασης

Η συσκευή πρέπει να τοποθετηθεί πολύ μακριά από πηγές θερμότητας όπως καλοριφέρ, απευθείας ηλιακή ακτινοβολία κλπ. Βεβαιωθείτε ότι ο αέρας μπορεί να κυκλοφορεί ελεύθερα γύρω από τη συσκευή. Για να εξασφαλίσετε την καλύτερη δυνατή απόδοση, αν η συσκευή είναι τοποθετημένη κάτω από μια προεξέχουσα κατασκευή στον τοίχο (π.χ. ντουλάπι), η ελάχιστη απόσταση μεταξύ του πάνω μέρους του ψυγείου και του ντουλαπιού πρέπει να είναι τουλάχιστον 50 χιλ. Ιδανικά, η συσκευή δεν πρέπει να τοποθετείται κάτω από προεξέχουσες κατασκευές στον τοίχο (π.χ. ντουλάπια). Θα πρέπει να τοποθετήσετε το ψυγείο σε επίπεδη θέση, χρησιμοποιώντας τα ρυθμιζόμενα πόδια που υπάρχουν στο κάτω μέρος του ψυγείου.

Αυτό το ψυγείο δεν προορίζεται για χρήση ως εντοιχισμένη συσκευή.



Προειδοποίηση! Η πρίζα στην οποία θα συνδέσετε το ψυγείο θα πρέπει να είναι εύκολα προσβάσιμη.

Σύνδεση στο ρεύμα

Πριν από τη σύνδεση, βεβαιωθείτε ότι η τάση και η συχνότητα ρεύματος που αναγράφονται στην πινακίδα χαρακτηριστικών της συσκευής συμμορφώνονται με τα στοιχεία παροχής ρεύματος της ηλεκτρικής σας εγκατάστασης. Η συσκευή πρέπει να είναι γειωμένη. Το καλώδιο ρεύματος διαθέτει μια ειδική ακίδα γείωσης. Εάν η πρίζα του σπιτιού σας δεν διαθέτει γείωση και δεν ταιριάζει με το φις του ψυγείου, θα πρέπει να επικοινωνήσετε με ηλεκτρολόγο για να αλλάξει την πρίζα.

Ο κατασκευαστής αποποιείται κάθε ευθύνης σε περίπτωση που δεν τηρηθούν οι προειδοποιήσεις ασφαλείας. Αυτή η συσκευή συμμορφώνεται με τις Οδηγίες της Ευρωπαϊκής Ένωσης.

Καθημερινή χρήση

Συνιστώμενες ρυθμίσεις θερμοκρασίας

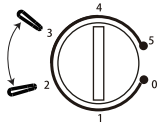
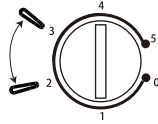
Συνιστώμενη ρύθμιση θερμοκρασίας		
Θερμοκρασία περιβάλλοντος	Διαμέρισμα Κατάψυξης	Διαμέρισμα Συντήρησης
Καλοκαίρι	/	 Ρυθμίστε στο 2 ~ 3
Κανονική θερμοκρασία	/	 Ρυθμίστε στο 2 ~ 3
Χειμώνας	/	 Ρυθμίστε στο 1 ~ 2

- Οι ανωτέρω πληροφορίες ρύθμισης της θερμοκρασίας είναι ενδεικτικές.

Επιπτώσεις της ρύθμισης της θερμοκρασίας στην αποθήκευση των τροφίμων

- Όταν χρησιμοποιείτε τις ανωτέρω συνιστώμενες ρυθμίσεις θερμοκρασίας, ο χρόνος αποθήκευσης στη συντήρηση είναι έως 3 ημέρες.
- Ο χρόνος αποθήκευσης ενδέχεται να είναι μικρότερος. Αυτό εξαρτάται από διάφορους παράγοντες.

Καθημερινή χρήση

Καθημερινή χρήση

Μπορείτε να τοποθετήσετε τρόφιμα στα διάφορα διαμερίσματα του ψυγείου, όπως περιγράφεται στον ακόλουθο πίνακα.

Διαμερίσματα του ψυγείου	Είδος φαγητού
Ράφια πόρτας συντήρησης	Τρόφιμα με φυσικά συντηρητικά όπως μαρμελάδες, χυμοί, ποτά, καρυκεύματα. Μην αποθηκεύετε τρόφιμα που αλλοιώνονται.
Ράφι φρούτων/ λαχανικών (σαλατικών)	Τα φρούτα, τα βότανα και τα λαχανικά θα πρέπει να τοποθετούνται σ' αυτό το ράφι. Μην αποθηκεύετε μπανάνες, κρεμμύδια, πατάτες, σκόρδα.
Μεσαίο ράφι συντήρησης	Γαλακτοκομικά, αυγά
Πάνω ράφι συντήρησης	Τρόφιμα που δεν χρειάζονται μαγείρεμα, όπως αλλαντικά, περισσεύματα φαγητού

Καθημερινή χρήση

Πρώτη χρήση

Καθαρισμός του εσωτερικού του ψυγείου

Πριν χρησιμοποιήσετε τη συσκευή για πρώτη φορά πλύντε το εσωτερικό και όλα τα εσωτερικά αξεσουάρ με χλιαρό νερό και ουδέτερο σαπούνι για να αφαιρέσετε τη χαρακτηριστική οσμή που έχουν όλα τα καινούρια προϊόντα. Στη συνέχεια στεγνώστε τα καλά.

Σημαντικό! Μη χρησιμοποιείτε απορρυπαντικά ή σκληρές καθαριστικές σκόνες, καθώς αυτές θα βλάψουν την επικάλυψη.

Ρύθμιση της θερμοκρασίας

- Συνδέστε τη συσκευή σας. Η εσωτερική θερμοκρασία ελέγχεται από έναν θερμοστάτη. Υπάρχουν 6 (8) ρυθμίσεις. 1 είναι η θερμότερη ρύθμιση και η 5 (7) είναι η πιο ψυχρή ρύθμιση. Το 0 απενεργοποιεί τη συσκευή.
- Η συσκευή μπορεί να μη λειτουργεί στη σωστή θερμοκρασία εάν είναι ιδιαίτερα ζεστά στο περιβάλλον ή αν ανοίγετε συχνά την πόρτα.

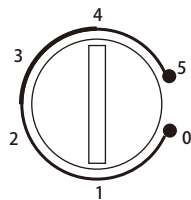

Αφαιρούμενα ράφια

Μπορείτε να αφαιρέσετε τα ράφια και να τα τοποθετήσετε στα επιθυμητά σημεία στις υποδοχές του ψυγείου.

Τοποθέτηση των ραφιών της πόρτας

Για να μπορέσετε να αποθηκεύετε τρόφιμα ή ποτά διαφόρων μεγεθών, μπορείτε να τοποθετήσετε τα ράφια της πόρτας στο επιθυμητό ύψος. Ακολουθήστε τις εξής διαδικασίες για να ρυθμίσετε τη θέση των ραφιών της πόρτας.

- Βήμα 1: Τραβήξτε το επιθυμητό ράφι ώστε να βγει.
- Βήμα 2: Επιλέξτε την κατάλληλη θέση και πιέστε το ράφι ώστε να μπει στις δύο υποδοχές που υπάρχουν στην πόρτα και να σταθεροποιηθεί εκεί.

Ράφι φρούτων/ λαχανικών

Το ράφι φρούτων/ λαχανικών είναι ιδανικό για να αποθηκεύετε νωπά φρούτα και λαχανικά. Μπορείτε εύκολα να το τραβήξετε και να αφαιρεθεί σε περίπτωση που χρειαστεί.

Απόψυξη

Τα κατεψυγμένα ή βαθιά κατεψυγμένα τρόφιμα που πρόκειται να χρησιμοποιηθούν, μπορούν να αποψυχθούν στο ψυγείο (στη συντήρηση) ή σε θερμοκρασία δωματίου, ανάλογα με το χρόνο που είναι διαθέσιμος για απόψυξη.

Τοποθετήστε τα τρόφιμα που προορίζονται για απόψυξη σε ένα πιάτο ή μπωλ, ώστε να μην χυθεί το νερό που θα παραχθεί κατά τη διάρκεια της διαδικασίας απόψυξης.

Αυτή η συσκευή δεν είναι κατάλληλη για την κατάψυξη νωπών τροφίμων.

Χρήσιμες συμβουλές

Συμβουλές για συντήρηση νωπών τροφίμων

Για καλύτερη απόδοση:

- Μην αποθηκεύετε ζεστό φαγητό ή υγρά που αχνίζουν μέσα στο ψυγείο.
- Να καλύπτετε και να τυλίγετε το φαγητό, ιδιαίτερα εάν έχει δυνατή γεύση.

- Να τοποθετείτε το φαγητό έτσι ώστε ο αέρας να κυκλοφορεί ελεύθερα γύρω απ' αυτό.

Συμβουλές για συντήρηση

Χρήσιμες συμβουλές:

- Κρέατα (όλων των ειδών): Θα πρέπει να είναι τυλιγμένα σε σακούλες από πολυαιθυλένιο και να τοποθετούνται στα γυάλινα ράφια πάνω από το ράφι φρούτων και λαχανικών. Για ασφάλεια, να τα κρατάτε στη συντήρηση μόνο μία ή δύο ημέρες το πολύ.
- Τα φρούτα και τα λαχανικά πρέπει να καθαρίζονται προσεκτικά και να τοποθετούνται στο ειδικό ράφι για φρούτα/ λαχανικά που διαθέτει το ψυγείο.
- Βούτυρο και τυρί: αυτά πρέπει να τοποθετούνται σε ειδικά αεροστεγή δοχεία ή τυλιγμένα σε αλουμινόχαρτο ή σακούλες από πολυαιθυλένιο για να περιέχουν όσο το δυνατόν λιγότερο αέρα γίνεται.
- Μπουκάλια με γάλα: Αυτά πρέπει να είναι κλειστά με καπάκι και πρέπει να αποθηκεύονται στα ράφια της πόρτας.
- Πατάτες, μπανάνες, κρεμμύδια και σκόρδα: Αν δεν είναι συσκευασμένα, δεν πρέπει να διατηρούνται στο ψυγείο.

Καθαρισμός

Για λόγους υγιεινής, το εσωτερικό της συσκευής, και τα εσωτερικά αξεσουάρ πρέπει να καθαρίζονται τακτικά.

⚠ Προσοχή! Κατά τη διάρκεια του καθαρισμού, η συσκευή δεν πρέπει να είναι συνδεδεμένη στο ρεύμα. Κίνδυνος ηλεκτροπληξίας! Πριν από τον καθαρισμό, απενεργοποιήστε τη συσκευή και αποσυνδέστε το φως από την πρίζα ή κλείστε την ασφάλεια ή το ρελέ. Ποτέ μην καθαρίζετε τη συσκευή με ατμοκαθαριστές. Μπορεί να συσσωρευτεί υγρασία στα ηλεκτρικά εξαρτήματα και υπάρχει κίνδυνος ηλεκτροπληξίας! Οι καυτοί ατμοί μπορούν να προκαλέσουν ζημιά στα πλαστικά εξαρτήματα. Η συσκευή πρέπει να είναι στεγνή πριν τεθεί ξανά σε λειτουργία.

Σημαντικό! Αιθέρια έλαια και οργανικοί διαλύτες μπορεί να προκαλέσουν φθορά σε πλαστικά μέρη π.χ. χυμός λεμονιού ή πορτοκαλιού, βουτυρικό οξύ ή καθαριστικά που περιέχουν οξικό οξύ.

- Μην επιτρέπεται σε χημικές ουσίες να έρθουν σε επαφή με τα εξαρτήματα της συσκευής.
- Μη χρησιμοποιείτε σκληρά καθαριστικά.
- Απομακρύνετε τα τρόφιμα από το ψυγείο πριν τον καθαρισμό. Φυλάξτε τα σε ένα δροσερό μέρος αφού τα καλύψετε.
- Απενεργοποιήστε τη συσκευή και αποσυνδέστε το φως από το ρεύμα ή απενεργοποιήστε την ασφάλεια ή το ρελέ.
- Καθαρίστε τη συσκευή και τα εσωτερικά αξεσουάρ με ένα πανί και χλιαρό νερό. Μετά τον καθαρισμό, σκουπίστε με νοτισμένο πανί με καθαρό νερό και σκουπίστε ξανά με στεγνό πανί.
- Σε περίπτωση που συσσωρευθεί σκόνη στον συμπυκνωτή, θα έχει ως αποτέλεσμα την αύξηση της κατανάλωσης ενέργειας. Γι' αυτό το λόγο, θα πρέπει να καθαρίζετε προσεκτικά το συμπυκνωτή που υπάρχει στο πίσω μέρος της συσκευής μία φορά το χρόνο με μια απαλή βούρτσα ή με ηλεκτρική σκούπα (Αν ο συμπυκνωτής βρίσκεται στο πίσω μέρος της συσκευής).
- Αφού στεγνώσει καλά, συνδέστε ξανά τη συσκευή στο ρεύμα.

Απόψυξη

Η μονάδα απόσταξης θα καλύπτεται προοδευτικά με πάγο. Αυτός πρέπει να αφαιρεθεί. Ποτέ να μη χρησιμοποιείτε αιχμηρά μεταλλικά εργαλεία για να απομακρύνετε τον πάγο από τη μονάδα απόσταξης, καθώς μπορεί να καταστραφεί.

Αν το στρώμα πάγου στη μονάδα απόσταξης γίνει πολύ παχύ, πρέπει να πραγματοποιηθεί πλήρης απόψυξη ως εξής:

- Βγάλτε το φως από το ρεύμα.

Καθημερινή χρήση

- Βγάλτε όλα τα τρόφιμα, τυλίξτε τα σε μερικά φύλλα εφημερίδας και βάλτε τα σε δροσερό μέρος.
- Αφήστε την πόρτα ανοικτή και τοποθετήστε μια λεκάνη κάτω από τη συσκευή για να συλλέξετε το νερό απόψυξης.
- Όταν ολοκληρωθεί η απόψυξη, σκουπίστε προσεκτικά το εσωτερικό.
- Τοποθετήστε ξανά το φιν στο ρεύμα και ενεργοποιήστε ξανά τη συσκευή.

Καθημερινή χρήση

Αντιμετώπιση προβλημάτων

⚠ Προσοχή! Πριν αρχίσετε την αντιμετώπιση προβλημάτων, αποσυνδέστε τη συσκευή από την πρίζα. Μόνο εξειδικευμένος ηλεκτρολόγος μπορεί να αντιμετωπίσει προβλήματα που δεν περιγράφονται σ' αυτές τις οδηγίες.

Σημαντικό! Παράγονται κάποιοι ήχοι κατά τη διάρκεια της φυσιολογικής χρήσης (συμπίεσσης, κυκλοφορία ψυκτικού υγρού).

Πρόβλημα	Πιθανή αιτία	Λύση
Η συσκευή δεν λειτουργεί	Ο ρυθμιστής θερμοκρασίας έχει τεθεί στο «0».	Ρυθμίστε το θερμοστάτη σε κάποια άλλη τιμή για να ενεργοποιήσετε το ψυγείο.
	Δεν έχετε συνδέσει τη συσκευή στην πρίζα ή η σύνδεση είναι χαλαρή.	Συνδέστε το φις στο ρεύμα.
	Η ασφάλεια έχει καεί ή είναι ελαττωματική	Ελέγξτε την ασφάλεια και – αν χρειάζεται – αντικαταστήστε την.
	Η πρίζα είναι ελαττωματική	Υπάρχει πρόβλημα στην πρίζα στον τοίχο. Επικοινωνήστε με ηλεκτρολόγο.
Το φαγητό είναι πολύ ζεστό.	Η θερμοκρασία δεν έχει ρυθμιστεί σωστά.	Παρακαλούμε ρυθμίστε σωστά τη θερμοκρασία.
	Η πόρτα έμεινε ανοιχτή για μεγάλο χρονικό διάστημα.	Ανοίξτε την πόρτα μόνο για όσο χρονικό διάστημα χρειάζεται.
	Έχετε βάλει μεγάλη ποσότητα ζεστού φαγητού μέσα στη συσκευή εντός των τελευταίων 24 ωρών.	Θέστε για λίγο το θερμοστάτη σε ψυχρότερη τιμή.
	Η συσκευή βρίσκεται κοντά σε πηγή θερμότητας.	Παρακαλούμε ανατρέξτε στην ενότητα «Εγκατάσταση»
Η συσκευή ψύχει πολύ τα τρόφιμα	Ο θερμοστάτης είναι ρυθμισμένος σε πολύ ψυχρή τιμή.	Θέστε το θερμοστάτη σε θερμότερη τιμή.
ΑΣυνήθιστοι ήχοι	Η συσκευή δεν είναι επίπεδη.	Παρακαλούμε ρυθμίστε ξανά τα πόδια της συσκευής.
	Η συσκευή αγγίζει σε τοίχο ή σε άλλα αντικείμενα.	Μετακινήστε ελαφρώς τη συσκευή.
	Κάποιο εξάρτημα (π.χ. σωλήνας στο πίσω μέρος της συσκευής) αγγίζει κάποιο άλλο εξάρτημα της συσκευής ή τον τοίχο).	Μετακινήστε το ψυγείο ώστε να μην αγγίζει το εξάρτημα.

Σε περίπτωση που το πρόβλημα επιμένει, επικοινωνήστε με το εξουσιοδοτημένο σέρβις.

ΣΥΜΜΟΡΦΩΣΗ ΜΕ ΤΙΣ ΟΔΗΓΙΕΣ Ε.Ε

Με την παρούσα, η ΠΛΑΙΣΙΟ COMPUTERS Α.Ε.Β.Ε., δηλώνει ότι η συσκευή Kendrix MB106 Mini Bar συμμορφώνεται με τις απαιτήσεις των οδηγιών Ηλεκτρομαγνητικής Συμβατότητας 2014/30/ΕΕ και Χαμηλής Τάσης

2014/35/ΕΕ και φέρει τη σήμανση 

Αντίγραφο της Δήλωσης συμμόρφωσης μπορείτε να ζητήσετε από τα γραφεία της εταιρείας στη διεύθυνση: ΘΕΣΗ ΣΚΛΗΡΗ, ΜΑΓΟΥΛΑ ΑΤΤΙΚΗΣ ή στην ιστοσελίδα <http://www.plaisio.gr/>

Πληροφορίες για το περιβάλλον

Το παρών προϊόν συμμορφώνεται με τις απαιτήσεις της οδηγίας 2002/95/ΕΚ ΤΟΥ ΕΥΡΩΠΑΪΚΟΥ ΚΟΙΝΟΒΟΥΛΙΟΥ ΚΑΙ ΤΟΥ ΣΥΜΒΟΥΛΙΟΥ της 27ης Ιανουαρίου 2003, σχετικά με τον περιορισμό της χρήσης ορισμένων επικίνδυνων ουσιών σε είδη ηλεκτρικού και ηλεκτρονικού εξοπλισμού και φέρει την ακόλουθη σήμανση



Αποκομιδή προϊόντων

Σύμφωνα με τις απαιτήσεις της οδηγίας 2002/96/ΕΚ ΤΟΥ ΕΥΡΩΠΑΪΚΟΥ ΚΟΙΝΟΒΟΥΛΙΟΥ ΚΑΙ ΤΟΥ ΣΥΜΒΟΥΛΙΟΥ της 27ης Ιανουαρίου 2003 σχετικά με τα απόβλητα ειδών ηλεκτρικού και ηλεκτρονικού εξοπλισμού (ΑΗΗΕ) τα περιλαμβανόμενα στις οδηγίες προϊόντα και επιμέρους εξαρτήματα αυτών μετά τη χρήση ή την απαξίωση τους δεν πρέπει να πετιούνται στα σκουπίδια με τα άλλα οικιακά απορρίμματα αλλά να επιστρέφονται στο σημείο πώλησης ή σε κατάλληλο σημείο ανακύκλωσης ηλεκτρικού και ηλεκτρονικού εξοπλισμού. Για περισσότερες πληροφορίες επικοινωνήστε με τις υπηρεσίες καθαριότητας του δήμου σας.

Φροντίζοντας για τη σωστή απόρριψη του προϊόντος βοηθάτε στην πρόληψη των αρνητικών συνεπειών για το περιβάλλον και την ανθρώπινη υγεία που θα μπορούσαν να προκληθούν από την ακατάλληλη απόρριψη του προϊόντος αυτού. Για περισσότερες πληροφορίες σχετικά με την ανακύκλωση αυτού του προϊόντος, παρακαλείστε να επικοινωνήσετε με τις αρμόδιες υπηρεσίες του δήμου σας ή με την εταιρεία ΠΛΑΙΣΙΟ COMPUTERS.

Τα Nuvelle , Kendrix είναι προϊόντα της ΠΛΑΙΣΙΟ COMPUTERS Α.Ε.Β.Ε.

Γραμμή Επικοινωνίας: 800 11 12345

Θέση Σκλήρη, Μαγούλα Αττικής, 19018

www.plaisio.gr

Γενικοί όροι εγγύησης

Πριν χρησιμοποιήσετε τη συσκευή, βεβαιωθείτε ότι έχετε διαβάσει τις οδηγίες χρήσης που την συνοδεύουν.

Σας ενημερώνουμε ότι η συγκεκριμένη συσκευή καλύπτεται από εγγύηση καλής λειτουργίας, σύμφωνα με τους όρους που προβλέπονται παρακάτω.

1. Η εγγύηση ισχύει από την ημερομηνία αγοράς όπως αυτή αναγράφεται στην νόμιμη απόδειξη αγοράς και έχει χρονική διάρκεια ίση με αυτή αναγράφεται επίσης στην νόμιμη απόδειξη αγοράς.
2. Η εγγύηση ισχύει μόνο με την επίδειξη του εντύπου εγγύησης και της νόμιμης απόδειξης αγοράς.
3. Η παρούσα εγγύηση καλύπτει για οποιοδήποτε ελαττωματικό ανταλλακτικό καθώς και το κόστος εργασίας αντικατάστασης του. Η εγγύηση καλύπτει μόνο κατασκευαστικά ελαττώματα και δεν περιλαμβάνει αναλώσιμα είδη, όπως μπαταρίες, λαμπτήρες, αξεσουάρ, εξωτερικές σωληνώσεις κ.α. Σε καμία περίπτωση δεν σημαίνει την αντικατάσταση της συσκευής.
4. Η εταιρία, ανάλογα με το είδος της βλάβης καθορίζει τον τρόπο και τον τόπο της επισκευής του μηχανήματος. Τα έξοδα μεταφοράς από και προς τα σημεία τεχνικής υποστήριξης είναι επιλογή και ευθύνη του πελάτη.
5. Προϊόντα που παραμένουν επισκευασμένα ή με άρνηση επισκευής ή με αδύνατη επικοινωνία με τον κάτοχο της συσκευής άνω των 15 ημερολογιακών ημερών από την ενημέρωση του πελάτη, χρεώνονται με έξοδα αποθήκευσης
6. Η η μέγιστη υποχρέωση που φέρει η εταιρία περιορίζεται ρητά και αποκλειστικά στο αντίτιμο που έχει καταβληθεί για το προϊόν ή το κόστος επισκευής ή αντικατάστασης οποιουδήποτε προϊόντος που δεν λειτουργεί κανονικά και υπό φυσιολογικές συνθήκες

Τι δεν καλύπτει η εγγύηση

1. Η εγγύηση δεν ισχύει εάν η βλάβη οφείλεται σε κακή χρήση και εγκατάσταση, αμέλεια ή παρέμβαση από μη εξουσιοδοτημένο συνεργείο ή έλλειψη συντήρησης.
2. Οι τυχόν ζημιές που προκλήθηκαν κατά την διάρκεια μεταφοράς εξαιτίας εσφαλμένης τοποθέτησης της συσκευής (πχ μη αφαίρεση ασφαλειών μεταφοράς κτλ)
3. Βλάβες που οφείλονται σε κακή ηλεκτρική σύνδεση με τάση ρεύματος διαφορετική από την αναγραφόμενη στην πινακίδα της συσκευής ή σε μη γειωμένο ρευματοδότη και σε μεταβολές της τάσης.
4. Εξωγενών παραγόντων για τους οποίους δεν ευθύνεται το εργοστάσιο παραγωγής (μεγάλες διακυμάνσεις ηλεκτρικής τροφοδότησης, εκτός των προδιαγραφών ορίων λειτουργίας της συσκευής κλπ)
5. Συσκευές που δεν χρησιμοποιούνται σύμφωνα με κατάλληλες συνθήκες λειτουργίας, όπως χρήση στα πλαίσια επαγγελματικών δραστηριοτήτων.
6. Η εταιρία δεν φέρει καμία ευθύνη για ζημιές που προκαλούνται από το προϊόν ή από σφάλματα λειτουργίας του προϊόντος, συμπεριλαμβανομέ-

νων των διαφυγόντων εσόδων και κερδών, των ειδικών, αποθετικών ή θετικών ζημιών και δεν φέρει καμία ευθύνη για καμία αξίωση η οποία εγείρεται από τρίτους ή από εσάς για λογαριασμό τρίτων.

7. Σε περιπτώσεις συσκευών δεν καλύπτονται βλάβες που οφείλονται στην ποιότητα / καταλληλότητα του νερού παροχής.





User Instruction

Larder

Content	
1. Safety Information	Page 1~9
2. Overview	Page 10
3. Reverse Door	Page 11~12
4. Installation	Page 13~14
5. Daily Use	Page 15~19

In the interest of your safety and to ensure the correct use, before installing and first using the appliance, read this user manual carefully, including its hints and warnings. To avoid unnecessary mistakes and accidents, it is important to ensure that all people using the appliance are thoroughly familiar with its operation and safety features. Save these instructions and make sure that they remain with the appliance if it is moved or sold, so that everyone using it through its life will be properly informed on appliance use and safety.





For the safety of life and property keep the precautions of these user's instructions as the manufacturer is not responsible for damages caused by omission.

Children and vulnerable people safety

- This appliance can be used by children aged from 8 years and above and persons with reduced physical, sensory or mental capabilities or lack of experience and knowledge if they have been given supervision or instruction concerning use of the appliance in a safe way and understand the hazards involved.
- Children aged from 3 to 8 years are allowed to load and unload this appliance.
- Children should be supervised to ensure that they do not play with the appliance.
- Cleaning and user maintenance shall not be made by children unless they are aged from 8 years and above and supervised.
- Keep all packaging well away from children. There is risk of suffocation.

- If you are discarding the appliance pull the plug out of the socket, cut the connection cable (as close to the appliance as you can) and remove the door to prevent playing children to suffer electric shock or to close themselves into it.
- If this appliance featuring magnetic door seals is to replace an older appliance having a spring lock (latch) on the door or lid, be sure to make that spring lock unusable before you discard the old appliance. This will prevent it from becoming a death trap for a child.

General safety

-  **WARNING!** Keep ventilation openings, in the appliance enclosure or in the built-in structure, clear of obstruction.
-  **WARNING!** Do not use mechanical devices or other means to accelerate the defrosting process, other than those recommended by the manufacturer.
-  **WARNING!** Do not damage the refrigerant circuit.
-  **WARNING!** Do not use other electrical appliances (such as ice cream makers) inside of refrigerating appliances, unless they are approved for this purpose by the manufacture.
-  **WARNING!** Do not touch the light bulb if it has been on for a long period of time because it could be very hot.¹⁾

1) If there is a light in the compartment.

 **WARNING!** When positioning the appliance, ensure the supply cord is not trapped or damaged.

 **WARNING!** Do not locate multiple portable socket-outlets or portable power suppliers at the rear of the appliance.

- Do not store explosive substances such as aerosol cans with a flammable propellant in this appliance.
- The refrigerant isobutane (R600a) is contained within the refrigerant circuit of the appliance, a natural gas with a high level of environmental compatibility, which is nevertheless flammable.
- During transportation and installation of the appliance, be certain that none of the components of the refrigerant circuit become damaged.
 - avoid open flames and sources of ignition
 - thoroughly ventilate the room in which the appliance is situated
- It is dangerous to alter the specifications or modify this product in any way. Any damage to the cord may cause a short circuit, fire and/or electric shock.
- This appliance is intended to be used in household and similar applications such as
 - staff kitchen areas in shops, offices and other working environments;
 - farm houses and by clients in hotels, motels and other residential type environments;
 - bed and breakfast type environments;
 - catering and similar non-retail applications.

 **WARNING!** Any electrical components (plug, power cord, compressor and etc.) must be replaced by a certified service agent or qualified service personnel.

 **WARNING!** The light bulb supplied with this appliance is a “special use lamp bulb” usable only with the appliance supplied. This “special use lamp” is not usable for domestic lighting.¹⁾

- Power cord must not be lengthened.
- Make sure that the power plug is not squashed or damaged by the back of the appliance. A squashed or damaged power plug may overheat and cause a fire.
- Make sure that you can come to the mains plug of the appliance.
- Do not pull the mains cable.
- If the power plug socket is loose, do not insert the power plug. There is a risk of electric shock or fire.
- You must not operate the appliance without the lamp.
- This appliance is heavy. Care should be taken when moving it.
- Do not remove nor touch items from the freezer compartment if you hands are damp/wet, as this could cause skin abrasions or frost/freezer burns.
- Avoid prolonged exposure of the appliance to direct sunlight.

Daily use

- Do not put hot on the plastic parts in the appliance.
- Do not place food products directly against the rear wall.

1) If there is a light in the compartment.

- Frozen food must not be re-frozen once it has been thawed out.¹⁾
- Store pre-packed frozen food in accordance with the frozen food manufacturer's instructions.¹⁾
- Appliance's manufacturer's storage recommendations should be strictly adhered to. Refer to relevant instructions.
- Do not place carbonated or fizzy drinks in the freezer compartment as it creates pressure on the container, which may cause it to explode, resulting in damage to the appliance.¹⁾
- Ice lollies can cause frost burns if consumed straight from the appliance.¹⁾
- To avoid contamination of food, please respect the following instructions
- Opening the door for long periods can cause a significant increase of the temperature in the compartments of the appliance.
- Clean regularly surfaces that can come in contact with food and accessible drainage systems.
- Clean water tanks if they have not been used for 48h; flush the water system connected to a water supply if water has not been drawn for 5 days.
- Store raw meat and fish in suitable containers in the refrigerator, so that it is not in contact with or drip onto other food.
- Two-star frozen-food compartments (if they are presented in the appliance) are suitable for storing pre-frozen food, storing or making ice-cream and making ice cubes.

1) If there is a freezer compartment.

2) If there is a fresh-food storage compartment.

- One-, two- and three -star compartments (if they are presented in the appliance) are not suitable for the freezing of fresh food.
- If the appliance is left empty for long periods, switch off, defrost, clean, dry and leave the door open to prevent mould developing within the appliance.

Care and cleaning

- Before maintenance, switch off the appliance and disconnect the mains plug from the mains socket.
- Do not clean the appliance with metal objects.
- Do not use sharp objects to remove frost from the appliance. Use a plastic scraper.¹⁾
- Regularly examine the drain in the refrigerator for defrosted water. If necessary, clean the drain.
If the drain is blocked, water will collect in the bottom of the appliance.²⁾

Installation

Important! For electrical connection carefully follow the instructions given in specific paragraphs.

- Unpack the appliance and check if there are damages on it. Do not connect the appliance if it is damaged. Report possible damages immediately to the place you bought it. In that case retain packing.

1) If there is a freezer compartment.

2) If there is a fresh-food storage compartment.

Safety information



- It is advisable to wait at least four hours before connecting the appliance to allow the oil to flow back in the compressor.
- Adequate air circulation should be around the appliance, lacking this leads to overheating. To achieve sufficient ventilation follow the instructions relevant to installation.
- Wherever possible the spacers of the product should be against a wall to avoid touching or catching warm parts (compressor, con-denser) to prevent possible burn.
- The appliance must not be located close to radiators or cookers.
- Make sure that the mains plug is accessible after the installation of the appliance.

Service



- Any electrical work required to do the servicing of the appliance should be carried out by a qualified electrician or competent person.
- This product must be serviced by an authorized Service Center, and only genuine spare parts must be used.

Energy saving

- Don't put hot food in the appliance;
- Don't pack food close together as this prevents air circulating;
- Make sure food don't touch the back of the compartment(s);

- If electricity goes off, don't open the door(s);
- Don't open the door(s) frequently;
- Don't keep the door(s) open for too long time;
- Don't set the thermostat on exceeding cold temperatures;
- All accessories, such as drawers, shelves balconies, should be kept there for lower energy consumption.

Environment Protection

 This appliance does not contain gasses which could damage the ozone layer, in either its refrigerant circuit or insulation materials. The appliance shall not be discarded together with the urban refuse and rubbish. The insulation foam contains flammable gases: the appliance shall be disposed according to the appliance regulations to obtain from your local authorities. Avoid damaging the cooling unit, especially the heat exchanger. The materials used on this appliance marked by the symbol  are recyclable.

 The symbol on the product or on its packaging indicates that this product may not be treated as household waste. Instead it should be taken to the appropriate collection point for the recycling of electrical and electronic equipment. By ensuring this product is disposed of correctly, you will help prevent potential negative consequences for the environment and human health,

which could otherwise be caused by inappropriate waste handling of this product. For more detailed information about recycling of this product, please contact your local council, your household waste disposal service or the shop where you purchased the product.

Packaging materials

The materials with the symbol are recyclable. Dispose the packaging in a suitable collection containers to recycle it.

Disposal of the appliance

1. Disconnect the mains plug from the mains socket.
2. Cut off the mains cable and discard it.



WARNING! During using, service and disposal the appliance, please pay attention to symbol similar as left side, which is located on rear of appliance (rear panel or compressor) and with yellow or orange color.

It's risk of fire warning symbol. There are flammable materials in refrigerant pipes and compressor.

Please be far away fire source during using, service and disposal.

Overview

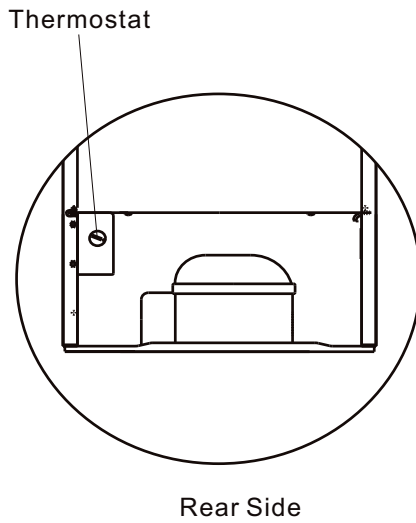
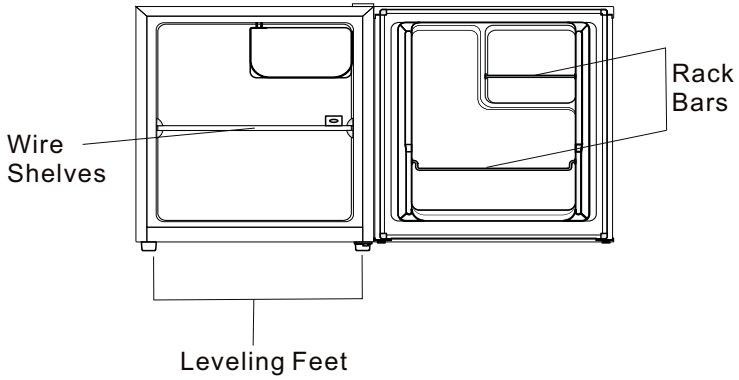

Note: Above picture is for reference only.

Reverse Door

Tool required: Philips screwdriver, Flat bladed screwdriver, Hexagonal spanner.

- Ensure the unit is unplugged and empty.
- To take the door off, it is necessary to tilt the unit backwards. You should rest the unit on something solid so that it will not slip during the door reversing process.
- All parts removed must be saved to do the reinstallation of the door.
- Do not lay the unit flat as this may damage the coolant system.
- It's better that 2 people handle the unit during assembly.

1. Remove the top right hinge cover.

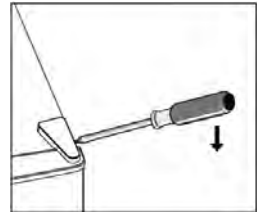

2. Undo the screws. Then remove the hinge bracket.

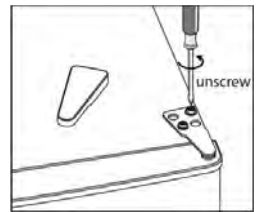

3. Remove the top left screw cover.

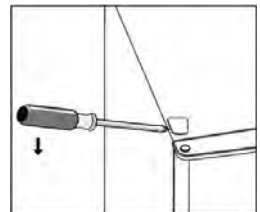

4. Move the core cover from left side to right side. And then lift the upper door and place it on a padded surface to prevent it from scratching.

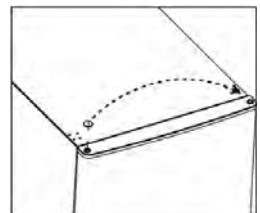

Reverse Door

5. Unscrew and remove the bottom hinge pin, turn the bracket over and replace it.

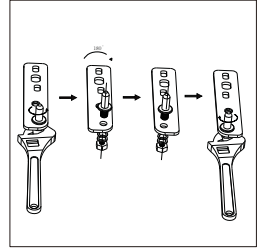
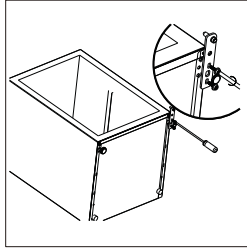

6. Refit the bracket fitting the bottom hinge pin. Replace both adjustable feet.

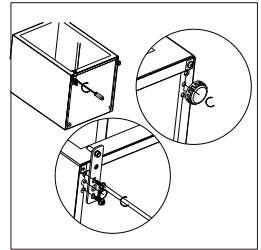

7. Place the door back on. Ensure the door is aligned horizontally and vertically so that the seals are closed on all sides before finally tightening the top hinge.
8. Insert the hinge bracket and screw it to the top of the unit.
9. Use a spanner to tighten it if necessary.

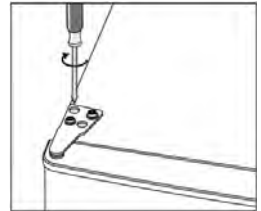

10. Put the hinge cover and the screw cover back.

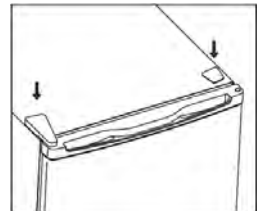

11. Detach the Fridge and the Freezer door gaskets and then attach them after rotating.

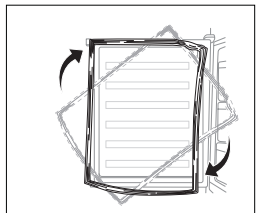

Installation

Install door external handle (if external handle is present)

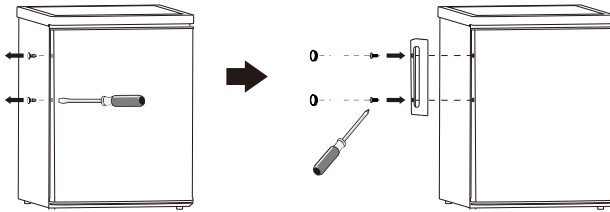

Space Requirement

- Keep enough space of door open.

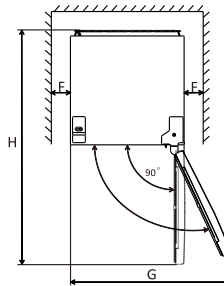
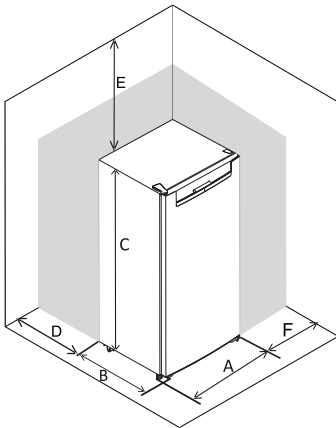

A	440
B	470
C	510
D	min=50
E	min=50
F	min=50
G	880
H	910

Levelling the unit

To do this adjust the two levelling feet at front of the unit.

If the unit is not level, the doors and magnetic seal alignments will not be covered properly.

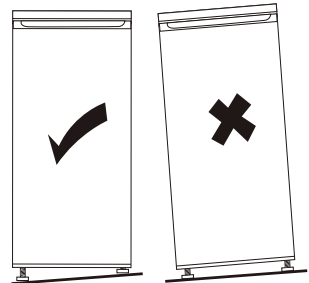
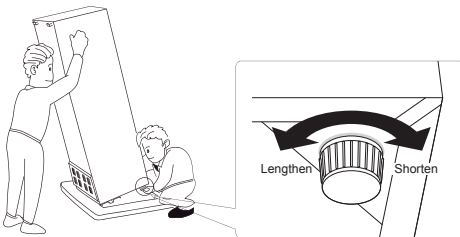

Installation

Positioning

Install this appliance at a location where the ambient temperature corresponds to the climate class indicated on the rating plate of the appliance:

for refrigerating appliances with climate class:

- extended temperate: this refrigerating appliance is intended to be used at ambient temperatures ranging from 10 °C to 32 °C; (SN)
- temperate: this refrigerating appliance is intended to be used at ambient temperatures ranging from 16 °C to 32 °C;(N)
- subtropical: this refrigerating appliance is intended to be used at ambient temperatures ranging from 16 °C to 38 °C;(ST)
- tropical: this refrigerating appliance is intended to be used at ambient temperatures ranging from 16 °C to 43 °C;(T)

Location

The appliance should be installed well away from sources of heat such as radiators, boilers, direct sunlight etc. Ensure that air can circulate freely around the back of the cabinet. To ensure best performance, if the appliance is positioned below an overhanging wall unit, the minimum distance between the top of the cabinet and the wall unit must be at least 50 mm. Ideally, however, the appliance should not be positioned below overhanging wall units. Accurate leveling is ensured by one or more adjustable feet at the base of the cabinet. This refrigerating appliance is not intended to be used as a built-in appliance;



Warning! It must be possible to disconnect the appliance from the mains power supply; the plug must therefore be easily accessible after installation.

Electrical connection

Before plugging in, ensure that the voltage and frequency shown on the rating plate correspond to your domestic power supply. The appliance must be earthed. The power supply cable plug is provided with a contact for this purpose. If the domestic power supply socket is not earthed, connect the appliance to a separate earth in compliance with current regulations, consulting a qualified electrician.

The manufacturer declines all responsibility if the above safety precautions are not observed. This appliance complies with the E.E.C. Directives.

Daily Use

Temperature setting recommendation

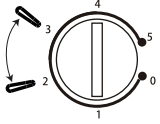
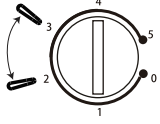
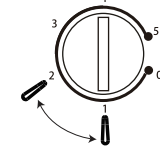
Temperature Setting Recommendation		
Environment Temperature	Freezer compartment	Fridge compartment
Summer	/	
		Set on 2~3
Normal	/	
		Set on 2~3
Winter	/	
		Set on 1~2

- Information above give users recommendation of temperature setting.

⚠️ Important: ccX'GtcfU Y

- Under Recommended setting, the best storage time of fridge is no more than 3 days.
- The best storage time may reduce under other settings.

Daily Use

Daily use

Position different food in different compartments according to be below table

Refrigerator compartments	Type of food
Door or balconies of fridge compartment	<ul style="list-style-type: none">• Foods with natural preservatives, such as jams,juices, drinks, condiments.• Do not store perishable foods.
Crisper drawer (salad drawer)	<ul style="list-style-type: none">• Fruits, herbs and vegetables should be placed separately in the crisper bin.• Do not store bananas, onions, potatoes, garlic in the refrigerator.
Fridge shelf – middle	<ul style="list-style-type: none">• Dairy products, eggs
Fridge shelf – top	<ul style="list-style-type: none">• Foods that do not need cooking, such as ready-to-eat foods, deli meats, leftovers.

Daily Use

First use

Cleaning the interior

Before using the appliance for the first time, wash the interior and all internal accessories with lukewarm water and some neutral soap so as to remove the typical smell of a brand new product, then dry thoroughly.

Important! Do not use detergents or abrasive powders, as these will damage the finish.

Temperature Setting

- Plug on your appliance. The internal temperature is controlled by a thermostat. There are 6(8) settings . 1 is warmest setting and 5 (7) is coldest setting and 0 is off.
- The appliance may not operate at the correct temperature if it is in a particularly hot or if you open the door often.

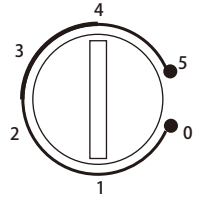

Daily use

Movable shelves

All shelves are able to be moved to suitable positions.

Positioning the door shelves

In order to storage food or beverage with different size, the door shelves can be placed at different height. Follow below process to adjust the shelves.

- Step 1. pull the shelf to be free.
- Step 2. Select suitable position and press the shelf to two convex plates until it is totally blocked.

Vegetable Drawer

The drawer is suitable for storing fruit and vegetables. It can be pull out freely.

Thawing

Deep-frozen or frozen food, prior to be used, can be thawed in a fridge compartment or at room temperature. Place the frozen food in a dish or bowl to avoid the flowing of condensate water when thaw it in compartment.

This refrigerating appliance is not suitable for freezing foodstuffs.

Helpful hints and tips

Hints for fresh food refrigeration

To obtain the best performance:

- do not store warm food or evaporating liquids in the refrigerator
- do cover or wrap the food, particularly if it has a strong flavor
- position food so that air can circulate freely around it

Hints for refrigeration

Useful hints:

- Meat (all types): wrap in polythene bags and place on the glass shelf above the vegetable drawer. For safety, store in this way only one or two days at the most.
- Cooked foods, cold dishes, etc.: these should be covered and may be placed on any shelf.
- Fruit and vegetables: these should be thoroughly cleaned and placed in the vegetable drawer.

Daily Use

- Butter and cheese: these should be placed in special airtight containers or wrapped in aluminium foil or polythene bags to exclude as much air as possible.
- Milk bottles: these should have a cap and should be stored in the bottle rack on the door. Bananas, potatoes, onions and garlic, if not packed, must not be kept in the refrigerator.

Cleaning

For hygienic reasons the appliance interior, including interior accessories, should be cleaned regularly.



Caution! The appliance may not be connected to the mains during cleaning. Danger of electrical shock! Before cleaning switch the appliance off and remove the plug from the mains, or switch off or turn out the circuit breaker or fuse. Never clean the appliance with a steam cleaner. Moisture could accumulate in electrical components, danger of electrical shock! Hot vapors can lead to the damage of plastic parts. The appliance must be dry before it is placed back into service.

Important! Ethereal oils and organic solvents can attack plastic parts, e.g. lemon juice or the juice from orange peel, butyric acid, cleanser that contain acetic acid.

- Do not allow such substances to come into contact the appliance parts.
- Do not use any abrasive cleaners
- Remove the food from the freezer. Store them in a cool place, well covered.
- Switch the appliance off and remove the plug from the mains, or switch off or turn out the circuit breaker of fuse.
- Clean the appliance and the interior accessories with a cloth and lukewarm water. After cleaning wipe with fresh water and rub dry.
- Accumulation of dust at the condenser increases energy consumption. For this reason carefully clean the condenser at the back of the appliance once a year with a soft brush or a vacuum cleaner.¹⁾
- After everything is dry place appliance back into service.

1) If the condenser is at back of appliance.

Daily Use

Troubleshooting

 **Caution!** Before troubleshooting, disconnect the power supply. Only a qualified electrician or competent person must do the troubleshooting that is not in this manual.

Important! There are some sounds during normal use (compressor, refrigerant circulation).

Problem	Possible cause	Solution
Appliance does not work	Temperature regulation knob is set at number "0".	Set the knob at other number to switch on the appliance.
	Mains plug is not plugged in or is loose	Insert mains plug.
	Fuse has blown or is defective	Check fuse, replace if necessary.
	Socket is defective	Mains malfunctions are to be corrected by an electrician.
The food is too warm.	Temperature is not properly adjusted.	Please look in the initial Temperature Setting section.
	Door was open for an extended period.	Open the door only as long as necessary.
	A large quantity of warm food was placed in the appliance within the last 24 hours.	Turn the temperature regulation to a colder setting temporarily.
	The appliance is near a heat source.	Please look in the installation location section.
Appliance cools too much	Temperature is set too cold.	Turn the temperature regulation knob to a warmer setting temporarily.
Unusual noises	Appliance is not level.	Re-adjust the feet.
	The appliance is touching the wall or other objects.	Move the appliance slightly.
	A component, e.g. a pipe, on the rear of the appliance is touching another part of the appliance or the wall.	If necessary, carefully bend the component out of the way.

If the malfunction shows again, contact the Service Center. These data are necessary to help you quickly and correctly. Write the necessary data here, refer to the rating plate.



πλαϊσιο●

Θέση Σκληρή, Μαγούλα Αττικής

www.plaisio.gr

Τηλ. 800-11-12345

(γραμμή χωρίς χρέωση)

210 2895000

(απο κινητό)