

# nuvelle

Κλιματιστικά

**i** Οδηγίες χρήσης

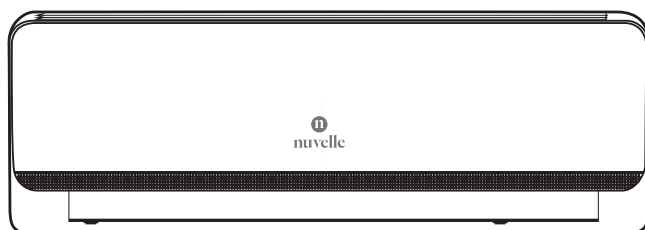

**Μοντέλα:**

**NPL 09INVi NPF 09INVo**

**NPL 12INVi NPF 12INVo**

**NPL 18INVi NPF 18INVo**

**NPL 24INVi NPF 24INVo**

**πλαίσιο**

# ΚΛΙΜΑΤΙΣΤΙΚΟ



**Οδηγίες Χρήσης**

# ΠΕΡΙΕΧΟΜΕΝΑ

Προειδοποιήσεις .....	3
Προειδοποιήσεις ασφάλειας .....	4
Σημειώσεις σχετικά με τη χρήση .....	9
Ονόματα εξαρτημάτων .....	11
Καθαρισμός και συντήρηση .....	12
Αντιμετώπιση προβλημάτων .....	14
Σημειώσεις σχετικά με την εγκατάσταση .....	16
Εγκατάσταση Εσωτερικής Μονάδας .....	20
Έλεγχος μετά την εγκατάσταση και δοκιμαστική λειτουργία .....	26
Σημειώσεις σχετικά με τη συντήρηση .....	29
Σημειώσεις σχετικά με τη συντήρηση .....	31





**Σημείωση: Όλες οι εικόνες είναι ενδεικτικές.  
Ως κριτήριο θα πρέπει να λαμβάνετε το προϊόν**

## Προειδοποιήσεις

**Προειδοποίηση:** Αυτό το κλιματιστικό χρησιμοποιεί το εύφλεκτο ψυκτικό υγρό R32.

**Σημειώσεις:** Σε περίπτωση που δεν υπάρξει σωστή μεταχείριση, το ψυκτικό υγρό R32 μπορεί να προκαλέσει σοβαρό τραυματισμό στο ανθρώπινο σώμα ή βλάβη σε παρακείμενα αντικείμενα.

- Ο διαθέσιμος χώρος για την εγκατάσταση, χρήση, επισκευή και αποθήκευση αυτού του κλιματιστικού θα πρέπει να είναι μεγαλύτερος από 5 τετραγωνικά μέτρα.
- Το κλιματιστικό δεν μπορεί να πάρει περισσότερα από 1,7 κιλά ψυκτικού υγρού.
- Μη χρησιμοποιήσετε οποιαδήποτε μέθοδο για να επιταχύνετε την απόψυξη ή να καθαρίσετε τα παγωμένα εξαρτήματα, με εξαίρεση αυτές που συνιστώνται από τον κατασκευαστή.
- Μην τρυπήσετε ή κάψετε το κλιματιστικό και να ελέγχετε τον σωλήνα που περιέχει το ψυκτικό υγρό για φθορές.
- Θα πρέπει να αποθηκεύσετε το κλιματιστικό σε δωμάτιο που να μην έχει πηγές φωτιάς, όπως π.χ. τζάκι, σόμπες κ.ά.τ.
- Να έχετε υπόψη σας ότι το ψυκτικό υγρό είναι άγευστο.
- Θα πρέπει να αποθηκεύσετε το κλιματιστικό έτσι ώστε να μην υπάρχει πιθανότητα μηχανικής βλάβης λόγω ατυχήματος.
- Η συντήρηση ή η πλήρωση με ψυκτικό υγρό R32 θα πρέπει να γίνεται μετά από τους σχετικούς ελέγχους ασφάλειας, ώστε να ελαχιστοποιείται ο κίνδυνος ατυχημάτων.
- Το κλιματιστικό θα πρέπει να εγκατασταθεί με τοποθετημένο το κάλυμμα της βαλβίδας διακοπής.
- Παρακαλούμε να διαβάσετε όλες αυτές τις οδηγίες πριν την εγκατάσταση, τη χρήση ή τη συντήρηση.

Σύμβολο	Σημείωση	Επεξήγηση
	ΠΡΟΕΙΔΟΠΟΙΗΣΗ	Αυτό το σύμβολο δείχνει ότι η συσκευή χρησιμοποιεί εύφλεκτο ψυκτικό υγρό. Εάν το ψυκτικό υγρό διαρρεύσει και εκτεθεί σε εξωτερική πηγή ανάφλεξης, υπάρχει κίνδυνος πυρκαγιάς.
	ΠΡΟΣΟΧΗ	Αυτό το σύμβολο δείχνει ότι πρέπει να διαβάσετε προσεκτικά τις οδηγίες χρήσης.
	ΠΡΟΣΟΧΗ	Αυτό το σύμβολο δείχνει ότι μόνο εξουσιοδοτημένοι τεχνικοί θα πρέπει να χειρίζεται αυτόν τον εξοπλισμό, με αναφορά στο εγχειρίδιο εγκατάστασης.
	ΠΡΟΣΟΧΗ	Αυτό το σύμβολο δείχνει ότι υπάρχουν διαθέσιμες πληροφορίες, όπως το εγχειρίδιο χρήσης ή το εγχειρίδιο εγκατάστασης.

## Προειδοποιήσεις ασφάλειας

Η εσφαλμένη εγκατάσταση ή η χρήση με τρόπο που δεν υποδεικνύεται σ' αυτές τις οδηγίες, ενδέχεται να προκαλέσει βλάβη ή τραυματισμό σε άτομα, ιδιοκτησίες κ.ά.  
Η σοβαρότητα κατατάσσεται σύμφωνα με τις ακόλουθες ενδείξεις:



### ΠΡΟΕΙΔΟΠΟΙΗΣΗ

Αυτό το σύμβολο δείχνει ότι υπάρχει η πιθανότητα θανάτου ή σοβαρού τραυματισμού.



### ΠΡΟΣΟΧΗ

Αυτό το σύμβολο δείχνει ότι υπάρχει η πιθανότητα τραυματισμού ή απώλειας περιουσίας.



### ΠΡΟΕΙΔΟΠΟΙΗΣΗ









Αυτή η συσκευή μπορεί να χρησιμοποιηθεί από παιδιά ηλικίας 8 ετών και άνω και άτομα με μειωμένες σωματικές, αισθητηριακές ή διανοητικές ικανότητες ή με έλλειψη εμπειρίας και γνώσης, εφόσον έχουν παρακολουθήσει εκπαίδευση ή τους έχουν δοθεί επαρκείς πληροφορίες σχετικά με τη χρήση της συσκευής, με ασφαλή τρόπο, και εφόσον έχουν κατανοήσει τους σχετικούς κινδύνους. Τα παιδιά δεν πρέπει να παίζουν με τη συσκευή. Ο καθαρισμός και η συντήρηση δεν πρέπει να πραγματοποιείται από παιδιά χωρίς επίβλεψη.

(Μόνο για κλιματιστικά με σήμανση CE)

Αυτή η συσκευή δεν προορίζεται για χρήση από άτομα (συμπεριλαμβανομένων των παιδιών) με μειωμένες σωματικές, αισθητηριακές ή διανοητικές ικανότητες ή έλλειψη εμπειρίας και γνώσης, εκτός αν υπάρχει επίβλεψη ή έχουν δοθεί οδηγίες σχετικά με τη χρήση της συσκευής, από άτομο υπεύθυνο για την ασφάλειά τους. Τα παιδιά θα πρέπει να επιβλέπονται για να είστε βέβαιοι ότι δεν παίζουν με τη συσκευή.

(Μόνο για κλιματιστικά με σήμανση CE)

## Προειδοποιήσεις ασφάλειας

<p>Το κλιματιστικό θα πρέπει να γειωθεί. Ελλιπής γείωση μπορεί να προκαλέσει ηλεκτροπληξία.</p>  <p>Μη συνδέσετε τη γείωση σε σωλήνα αερίου, νερού, αλεξικέραυνο ή καλώδιο γείωσης τηλεφώνου.</p>	<p>Να απενεργοποιείτε πάντα τη συσκευή και να διακόπτετε την τροφοδοσία ρεύματος όταν η συσκευή δεν χρησιμοποιείται για μεγάλο χρονικό διάστημα, ώστε να είστε ασφαλείς.</p> 	<p>Να μην αφήνετε το τηλεχειριστήριο και την εσωτερική μονάδα να βραχεί ή να εκτεθεί σε υπερβολική υγρασία.</p>  <p><b>NO!</b></p>
<p>Αν το καλώδιο ρεύματος υποστεί βλάβη, θα πρέπει να το αντικαταστήσει ο κατασκευαστής ή εξειδικευμένος τεχνικός ή παρόμοιο προσωπικό.</p> 	<p>Μην ασχολείστε με το ηλεκτρικό ρεύμα με βρεγμένα χέρια.</p>  <p><b>NO!</b></p> <p>Κίνδυνος ηλεκτροπληξίας.</p>	<p>Μη συνδέσετε το κλιματιστικό σε πολύμπριζο.</p>  <p><b>NO!</b></p> <p>Σε διαφορετική περίπτωση, μπορεί να προκληθεί ηλεκτροπληξία, φωτιά ή έκρηξη.</p>
<p>Πάντα ν' απενεργοποιείτε τη συσκευή και να διακόπτετε την τροφοδοσία πριν πραγματοποιήσετε εργασίες καθαρισμού ή συντήρησης.</p>  <p>Σε διαφορετική περίπτωση, μπορεί να προκληθεί ηλεκτροπληξία ή βλάβη.</p>	<p>Μην τραβάτε το καλώδιο τροφοδοσίας.</p>  <p><b>NO!</b></p> <p>Θα προκληθεί βλάβη και ηλεκτροπληξία.</p>	<p>Προσοχή: Δεν θα πρέπει να υπάρχει πηγή ανάφλεξης στους αεραγωγούς που είναι προσαρτημένοι στη συσκευή.</p>

## Προειδοποιήσεις ασφάλειας

<p>Μην εγκαταστήσετε το κλιματιστικό σε μέρος όπου υπάρχουν εύφλεκτα υγρά ή αέρια. Η απόσταση θα πρέπει να είναι μεγαλύτερη από 1 μέτρο.</p>  <p>Μπορεί να προκληθεί φωτιά ή ακόμη και έκρηξη.</p>	<p>Μην χρησιμοποιήσετε υγρά ή διαβρωτικά καθαριστικά για να σκουπίσετε το κλιματιστικό. Μην ψεκάζετε με νερό ή άλλο υγρό.</p>  <p>Σε διαφορετική περίπτωση, μπορεί να προκληθεί ηλεκτροπληξία ή βλάβη στη συσκευή.</p>	<p>Μην επιχειρήσετε να επισκευάσετε το κλιματιστικό από μόνοι σας.</p>  <p>Σε περίπτωση που αποτύχει η επισκευή, μπορεί να προκληθεί φωτιά ή ηλεκτροπληξία. Για επισκευές, επικοινωνήστε με έναν εξειδικευμένο τεχνικό.</p>
<p>Μην χρησιμοποιείτε το κλιματιστικό σε περίπτωση καταιγίδας.</p>  <p>Θα πρέπει να αποσυνδέετε το κλιματιστικό από το ρεύμα σε περίπτωση καταιγίδας, για ν' αποφευχθούν διάφοροι κίνδυνοι.</p>	<p>Μην τοποθετήσετε τα χέρια σας ή άλλα αντικείμενα στις εισόδους ή εξόδους αέρα.</p>  <p>Μπορεί να προκληθεί τραυματισμός ή βλάβη στη συσκευή.</p>	<p>Παρακαλούμε να ελέγξετε αν είναι καλά τοποθετημένη η βάση στήριξης της εξωτερικής μονάδας.</p>  <p>Αν δεν είναι καλά τοποθετημένη, μπορεί να πέσει η μονάδα και να προκληθεί τραυματισμός.</p>
<p>Μην φράσετε την είσοδο ή έξοδο αέρα.</p>  <p>Σε διαφορετική περίπτωση, μειώνεται η ικανότητα ψύξης/θέρμανσης και μπορεί ακόμη και να σταματήσει η λειτουργία της συσκευής.</p>	<p>Μην αφήνετε το κλιματιστικό να φυσά αέρα σε θερμαντικό σώμα.</p>  <p>Σε διαφορετική περίπτωση, μπορεί να προκληθεί ατελής καύση και δηλητηρίαση.</p>	<p>Η συσκευή θα πρέπει να εγκατασταθεί σε συμμόρφωση με τους εθνικούς κανονισμούς καλωδίωσης.</p> <p>Θα πρέπει να τοποθετήσετε γειωμένη ασφάλεια, ώστε να αποφευχθεί κίνδυνος ηλεκτροπληξίας.</p>

## Προειδοποιήσεις ασφάλειας

Το προϊόν αυτό περιέχει φθοριούχα αέρια θερμοκηπίου.

Η διαρροή ψυκτικού υγρού συμβάλλει στην κλιματική αλλαγή.

Ψυκτικό υγρό με χαμηλότερο δυναμικό θέρμανσης του πλανήτη (GWP) συνεισφέρει λιγότερο στην παγκόσμια αύξηση της θερμοκρασίας του πλανήτη σε σχέση με ένα ψυκτικό υγρό με υψηλότερο δείκτη GWP σε περίπτωση που διαρρεύσει στην ατμόσφαιρα. Αυτή η συσκευή περιέχει ψυκτικό υγρό με δείκτη GWP, 675. Αυτό σημαίνει ότι εάν 1 κιλό αυτού του ψυκτικού ρευστού διαρρεύσει στην ατμόσφαιρα, ο αντίκτυπος στην υπερθέρμανση του πλανήτη θα είναι 675 φορές υψηλότερος σε σχέση με 1kg CO<sub>2</sub>, σε χρονικό διάστημα 100 ετών. Μην προσπαθήσετε ποτέ να παρέμβετε στο ψυκτικό κύκλωμα ή να αποσυναρμολογήσετε το προϊόν από μόνοι σας. Να ζητάτε πάντα τη βοήθεια εξειδικευμένου τεχνικού.

Βεβαιωθείτε ότι δεν υπάρχουν τα ακόλουθα αντικείμενα κάτω από την εσωτερική μονάδα:

1. φούρνοι μικροκυμάτων, ηλεκτρικοί φούρνοι και άλλα ζεστά αντικείμενα.
2. υπολογιστές και άλλες ηλεκτροστατικές συσκευές.
3. πρίζες που συνδέονται συχνά.

Οι συνδέσεις μεταξύ της εσωτερικής και της εξωτερικής μονάδας δεν θα πρέπει να επαναχρησιμοποιούνται, εκτός κι αν αλλαχθούν πλήρως όλες οι σωληνώσεις.

Οι τεχνικές προδιαγραφές της ασφάλειας είναι τυπωμένες στην ηλεκτρική πλακέτα (π.χ. 3.15A/ 250V AC κ.ά.τ).

### Προειδοποίηση WEEE

Σημασία του διαγεγραμμένου τροχοφόρου κάδου απορριμμάτων:

Μην απορρίπτετε τις ηλεκτρικές συσκευές μαζί με τα οικιακά απορρίμματα.

Χρησιμοποιήστε χωριστές μεθόδους συλλογής τέτοιων απορριμμάτων.

Επικοινωνήστε με το Δήμο της περιοχής σας για πληροφορίες σχετικά με τα διαθέσιμα συστήματα συλλογής τέτοιων απορριμμάτων.







Εάν οι ηλεκτρικές συσκευές απορριφθούν σε χώρους υγειονομικής ταφής ή σε χωματερές, επικίνδυνες ουσίες μπορεί να διαρρεύσουν στα υπόγεια ύδατα και να εισέλθουν στην τροφική αλυσίδα, βλάπτοντας την υγεία και την ευημερία σας.

Κατά την αντικατάσταση παλιών συσκευών με καινούργιες, το κατάστημα αγοράς υποχρεούται από το νόμο να παραλάβει την παλιά σας συσκευή για δωρεάν απόρριψη.



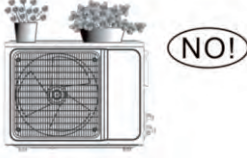

## Προειδοποιήσεις ασφάλειας

 <b>ΠΡΟΣΟΧΗ</b>		
<p>Μην ανοίγετε πόρτες και παράθυρα όταν λειτουργεί το κλιματιστικό.</p>  <p>Σε διαφορετική περίπτωση, η ικανότητα ψύξης/ μειώνεται κατά πολύ.</p>	<p>Μην κάθεστε πάνω στην εξωτερική μονάδα και μην τοποθετείτε βαριά αντικείμενα πάνω της.</p>  <p>Μπορεί να προκληθεί τραυματισμός ή βλάβη στη συσκευή.</p>	<p>Μη χρησιμοποιήσετε το κλιματιστικό για άλλους σκοπούς, όπως π.χ. για στέγνωμα ρούχων, συντήρηση τροφίμων κ.ά.τ.</p> 
<p>Μην ρίχνετε απευθείας κρύο αέρα στο σώμα σας για μεγάλο χρονικό διάστημα.</p>  <p>Μπορεί να αρρωστήσετε ή να προκληθούν άλλα προβλήματα υγείας.</p>	<p>Ρυθμίστε τη θερμοκρασία στην επιθυμητή τιμή.</p>  <p>Σας συνιστούμε η διαφορά θερμοκρασίας μεταξύ εσωτερικού και εξωτερικού χώρου να μην είναι πολύ μεγάλη.</p> <p>Θα πρέπει να κάνετε τις απαραίτητες ρυθμίσεις για εξοικονόμηση ενέργειας.</p>	<p>Αν το κλιματιστικό δεν διαθέτει καλώδιο τροφοδοσίας και φως ρεύματος, θα πρέπει να εγκαταστήσετε διακόπτη αποφυγής έκρηξης στην καλωδίωση. Η απόσταση μεταξύ των επαφών θα πρέπει να είναι μεγαλύτερη από 3χιλ.</p>
<p>Αν το κλιματιστικό σας είναι μόνιμα συνδεδεμένο στην καλωδίωση του σπιτιού σας, θα πρέπει να τοποθετήσετε μόνιμη συσκευή αποφυγής εκρήξεων (RCD) που να μην ξεπερνά τα 30mA.</p>		
<p>Το κύκλωμα παροχής ηλεκτρικού ρεύματος πρέπει να έχει προστασία διαρροής και διακόπτη, του οποίου η χωρητικότητα πρέπει να είναι μεγαλύτερη κατά 1,5 φορές σε σχέση με τη μέγιστη ένταση.</p>		
<p>Για πληροφορίες σχετικά με την εγκατάσταση του κλιματιστικού, ανατρέξτε στις ακόλουθες παραγράφους αυτών των οδηγιών.</p>		

## Σημειώσεις σχετικά με τη χρήση

### Συνθήκες στις οποίες δεν μπορεί να λειτουργήσει κανονικά το κλιματιστικό

\* Στις συνθήκες περιβάλλοντος που αναφέρονται παρακάτω, το κλιματιστικό μπορεί να σταματήσει να λειτουργεί και να δημιουργηθούν άλλα προβλήματα.

Ψύξη	Εξωτερικός χώρος	> 43°C (Ισχύει για το T1) > 52°C (Ισχύει για το T3)
	Εσωτερικός χώρος	<18°C
Θέρμανση	Εξωτερικός χώρος	>24°C <-7°C
	Εσωτερικός χώρος	>27°C

\* Όταν η θερμοκρασία είναι πολύ υψηλή, το κλιματιστικό μπορεί να ενεργοποιήσει την αυτόματη μονάδα προστασίας, έτσι ώστε να μπορέσει ν' απενεργοποιηθεί το κλιματιστικό.

\* Όταν η θερμοκρασία είναι πολύ χαμηλή, ο εναλλάκτης θερμότητας του κλιματιστικού μπορεί να παγώσει, οδηγώντας σε στάξιμο νερού ή άλλη βλάβη.

\* Σε μακροχρόνια ψύξη ή αφύγρανση με σχετική υγρασία άνω του 80% (με πόρτες και παράθυρα ανοιχτά), μπορεί να υπάρξει συμπύκνωση νερού ή στάξιμο κοντά στην έξοδο αέρα.

\* Τα T1 και T3 αναφέρονται στο ISO 5151.

### Σημειώσεις σχετικά με τη θέρμανση

\* Ο ανεμιστήρας της εσωτερικής μονάδας δεν θα αρχίσει να λειτουργεί αμέσως μετά την ενεργοποίηση της θέρμανσης, αλλά μετά από κάποια ώρα, για να αποφευχθεί η εμφύσηση ψυχρού αέρα.

\* Όταν έξω έχει κρύο και υγρό καιρό, η εξωτερική μονάδα θα πιάσει πάγο πάνω από τον εναλλάκτη θερμότητας, που θα αυξήσει την ικανότητα θέρμανσης. Στη συνέχεια, το κλιματιστικό θα ξεκινήσει τη λειτουργία απόψυξης.

\* Κατά τη διάρκεια της απόψυξης, το κλιματιστικό θα σταματήσει τη θέρμανση για περίπου 5-12 λεπτά.

\* Κατά τη διάρκεια της απόψυξης μπορεί να βγει ατμός από την εξωτερική μονάδα. Αυτό δεν αποτελεί δυσλειτουργία, αλλά αποτέλεσμα γρήγορης απόψυξης.

\* Η θέρμανση θα συνεχιστεί αφού ολοκληρωθεί η απόψυξη.

### Σημειώσεις σχετικά με την απενεργοποίηση

\* Όταν το κλιματιστικό είναι απενεργοποιημένο, ο κεντρικός ελεγκτής θα αποφασίσει αυτόματα αν θα σταματήσει να λειτουργεί αμέσως ή μετά από κάποια δευτερόλεπτα λειτουργίας με χαμηλότερη συχνότητα και χαμηλότερη ταχύτητα αέρα.

## Σημειώσεις σχετικά με τη χρήση

### Λειτουργία έκτακτης ανάγκης

\* Εάν το τηλεχειριστήριο χαθεί ή σπάσει, χρησιμοποιήστε το διακόπτη έκτακτης ανάγκης για να λειτουργήσετε το κλιματιστικό.

\* Αν το πλήκτρο είναι πατημένο με τη μονάδα απενεργοποιημένη, το κλιματιστικό θα λειτουργεί σε κατάσταση αυτόματης λειτουργίας.

\* Αν το πλήκτρο είναι πατημένο με τη μονάδα ενεργοποιημένη, το κλιματιστικό θα σταματήσει να λειτουργεί.

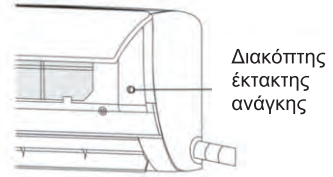

### Ρύθμιση γωνίας ροής αέρα

1. Χρησιμοποιήστε τα πλήκτρα ρύθμισης γωνίας αέρα (SWING) αριστερά/ δεξιά και πάνω/ κάτω στο τηλεχειριστήριο για να ρυθμίσετε την κατεύθυνση ροής αέρα. Ανατρέξτε στις οδηγίες χρήσης του τηλεχειριστηρίου για λεπτομέρειες.

2. Για τα μοντέλα χωρίς λειτουργία ρύθμισης γωνίας αέρα δεξιά/ αριστερά, τα πτερύγια θα πρέπει να μετακινήθούν χειροκίνητα.

**Σημείωση:** Μετακινήστε χειροκίνητα τα πτερύγια προτού ξεκινήσει να λειτουργεί η συσκευή, γιατί διαφορετικά μπορεί να τραυματιστούν τα δάχτυλά σας.

**Μην τοποθετείτε ποτέ το χέρι σας στην είσοδο ή στην έξοδο αέρα ενώ λειτουργεί το κλιματιστικό.**

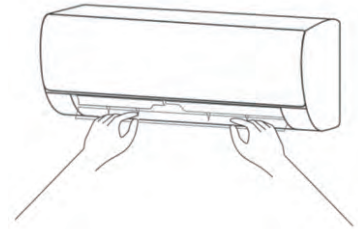

### Σημεία που χρήζουν προσοχής

1. Ανοίξτε το μπροστινό κάλυμμα της εσωτερικής μονάδας.

2. Το βύσμα (όπως φαίνεται στη διπλανή εικόνα), δεν πρέπει να αγγίζει το θερματικό.

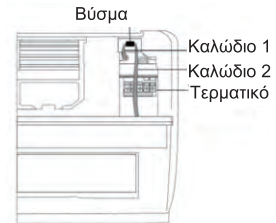

# Ονόματα εξαρτημάτων

## Εσωτερική μονάδα

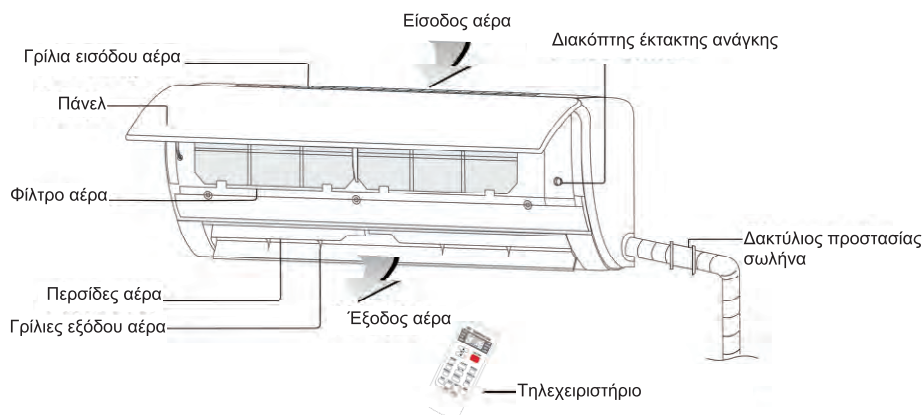

## Εξωτερική μονάδα

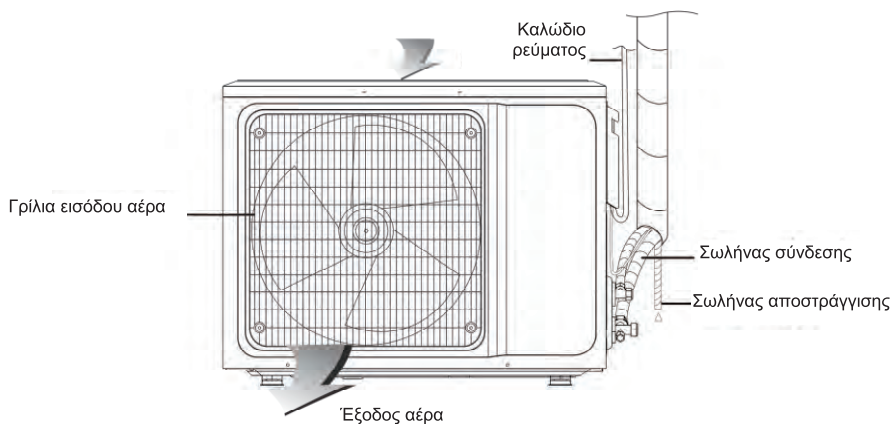

Σημείωση: Όλες οι εικόνες σ' αυτές τις οδηγίες είναι ενδεικτικές. Ως κριτήριο θα πρέπει να λαμβάνετε το προϊόν που έχετε στα χέρια σας. Οι λειτουργίες WIFI, Αρνητικών ιόντων και Κάθετης και Οριζόντιας αλλαγής κατεύθυνσης ροής αέρα είναι προαιρετικές και ποικίλλουν ανάλογα με το μοντέλο.

# Καθαρισμός και συντήρηση



## ΠΡΟΕΙΔΟΠΟΙΗΣΗ

- Πριν από τον καθαρισμό του κλιματιστικού, πρέπει να είναι απενεργοποιημένο και η τροφοδοσία να έχει διακοπεί για περισσότερα από 5 λεπτά, διαφορετικά υπάρχει κίνδυνος ηλεκτροπληξίας.
- Μη βρέξετε το κλιματιστικό, γιατί μπορεί να προκληθεί ηλεκτροπληξία. Σε καμία περίπτωση να μην ξεπλύνετε το κλιματιστικό με νερό.
- Τα πτητικά υγρά, όπως τα διαλυτικά ή η βενζίνη, θα βλάψουν το περίβλημα του κλιματιστικού, επομένως καθαρίστε το περίβλημα του κλιματιστικού μόνο με μαλακό, στεγνό πανί και υγρό πανί, που έχει υγρανθεί με ουδέτερο απορρυπαντικό.
- Κατά τη διάρκεια της χρήσης, προσέξτε να καθαρίζετε τακτικά το φίλτρο, για να αποφύγετε την πλήρη κάλυψή του με σκόνη, γεγονός που μπορεί να επηρεάσει την απόδοση. Εάν το περιβάλλον χρήσης του κλιματιστικού είναι σκονισμένο, αυξήστε αντίστοιχα τη συχνότητα των καθαρισμών. Αφού αφαιρέσετε το φίλτρο, μην αγγίζετε το περύγιο της εσωτερικής μονάδας με τα δάχτυλά σας και μην ασκείτε πίεση, γιατί μπορεί να προκαλέσετε βλάβη στη σωλήνωση του ψυκτικού υγρού.

## Καθαρισμός του πάνελ

Αν το πάνελ της εσωτερικής μονάδας έχει λερωθεί, καθαρίστε το απαλά με μια στραγγισμένη πετσέτα με χλιαρό νερό με θερμοκρασία κάτω από 40°C και μην αφαιρείτε το πάνελ κατά τον καθαρισμό.

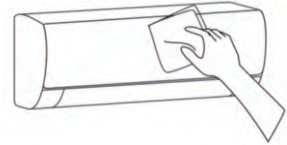

## Καθαρισμός του φίλτρου αέρα

- **Αφαίρεση του φίλτρου αέρα**

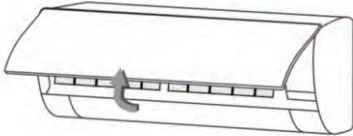

- Χρησιμοποιήστε και τα δύο χέρια σας για να ανοίξετε το πάνελ, όπως φαίνεται από την κατεύθυνση του βέλους.
- Απελευθερώστε το φίλτρο αέρα από την υποδοχή και αφαιρέστε το.

- **Καθαρισμός του φίλτρου αέρα**

Χρησιμοποιήστε μια ηλεκτρική σκούπα ή νερό για να ξεπλύνετε το φίλτρο και, εάν το φίλτρο είναι πολύ βρώμικο, (για παράδειγμα λόγω λιπαρών ακαθαρσιών), καθαρίστε το με χλιαρό νερό (κάτω από 45°C) με διάλυμα ήπιου απορρυπαντικού και στη συνέχεια βάλτε το φίλτρο στο σκιά για να στεγνώσει.



# Καθαρισμός και συντήρηση

## Τοποθέτηση του φίλτρου

1. Τοποθετήστε ξανά το φίλτρο αφού στεγνώσει. Ακολουθήστε ανάποδα τα βήματα αφαίρεσης του φίλτρου. Ασφαλίστε το πάνελ.

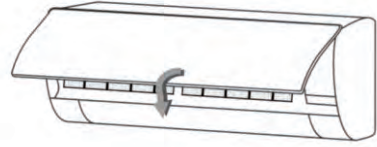

## Σημεία ελέγχου πριν τη χρήση

1. Ελέγξτε εάν όλες οι είσοδοι και έξοδοι αέρα των μονάδων είναι ελεύθερες από εμπόδια.
2. Ελέγξτε εάν υπάρχει εμπόδιο στην έξοδο νερού του σωλήνα αποστράγγισης και - εάν υπάρχει - καθαρίστε το αμέσως.
3. Ελέγξτε αν είναι γειωμένο σωστά το καλώδιο γείωσης.
4. Ελέγξτε εάν έχουν τοποθετηθεί μπαταρίες στο τηλεχειριστήριο και εάν η ισχύς είναι επαρκής.
5. Ελέγξτε εάν υπάρχει βλάβη στο βραχίονα τοποθέτησης της εξωτερικής μονάδας και -εάν υπάρχει- παρακαλούμε επικοινωνήστε με το τοπικό εξουσιοδοτημένο σέρβις.

## Συντήρηση μετά τη χρήση

1. Διακόψτε την τροφοδοσία του κλιματιστικού, απενεργοποιήστε τον κύριο διακόπτη λειτουργίας και αφαιρέστε τις μπαταρίες από το τηλεχειριστήριο.
2. Καθαρίστε το φίλτρο και το σώμα της μονάδας.
3. Αφαιρέστε τη σκόνη και τα υπολείμματα από την εξωτερική μονάδα.
4. Ελέγξτε εάν υπάρχει βλάβη στο βραχίονα στήριξης της εξωτερικής μονάδας και, εάν υπάρχει, παρακαλούμε επικοινωνήστε με το τοπικό εξουσιοδοτημένο σέρβις.

# Αντιμετώπιση προβλημάτων

## ΠΡΟΣΟΧΗ

\* Μην επισκευάζετε το κλιματιστικό από μόνοι σας, καθώς η λανθασμένη συντήρηση μπορεί να προκαλέσει ηλεκτροπληξία, πυρκαγιά ή έκρηξη. Επικοινωνήστε με το εξουσιοδοτημένο κέντρο σέρβις και αφήστε τους επαγγελματίες να πραγματοποιήσουν τη συντήρηση. Να ελέγξετε τα παρακάτω στοιχεία πριν επικοινωνήσετε με το σέρβις, για εξοικονόμηση χρόνου και χρήματος.

Πρόβλημα	Αντιμετώπιση
Το κλιματιστικό δεν λειτουργεί	<ul style="list-style-type: none"> <li>• Μπορεί να υπάρχει διακοπή ρεύματος → Περιμένετε έως ότου αποκατασταθεί η τροφοδοσία ρεύματος.</li> <li>• Το φιν ρεύματος ενδέχεται να έχει χαλαρώσει στην πρίζα. → Σπρώξτε απαλά το φιν.</li> <li>• Η ασφάλεια τροφοδοσίας μπορεί να έχει εκραγεί → Αντικαταστήστε την ασφάλεια.</li> <li>• Η ώρα αυτόματης ενεργοποίησης δεν έχει φτάσει ακόμα → Περιμένετε ή ακυρώστε τις ρυθμίσεις χρονοδιακόπτη.</li> </ul>
Το κλιματιστικό δεν λειτουργεί αμέσως μετά από την απενεργοποίησή του.	Αν ενεργοποιήσετε το κλιματιστικό αμέσως μετά απ' όταν το απενεργοποιήσετε, ο διακόπτης προστασίας καθυστέρησης θα καθυστερήσει τη λειτουργία του για 3 έως 5 λεπτά.
Το κλιματιστικό σταματά να λειτουργεί λίγη ώρα μετά απ' όταν ξεκίνησε.	<ul style="list-style-type: none"> <li>• Μπορεί να έφτασε στην επιθυμητή θερμοκρασία. → Είναι φυσιολογικό.</li> <li>• Μπορεί να βρίσκεται σε κατάσταση απόψυξης. → Η λειτουργία θα αποκατασταθεί αυτόματα μετά την απόψυξη.</li> <li>• Μπορεί να έχει ρυθμιστεί ο χρονοδιακόπτης αυτόματης απενεργοποίησης. → Για να συνεχίσετε τη χρήση, παρακαλούμε ενεργοποιήστε ξανά το κλιματιστικό.</li> </ul>
Βγάνει αέρας, αλλά η απόδοση ψύξης/ θέρμανσης δεν είναι επαρκής.	<ul style="list-style-type: none"> <li>• Η υπερβολική συσσώρευση σκόνης στο φίλτρο, η παρεμπόδιση της εισόδου και εξόδου αέρα και η υπερβολικά μικρή γωνία των περσίδων επηρεάζουν την απόδοση ψύξης και θέρμανσης. → Παρακαλούμε καθαρίστε το φίλτρο, αφαιρέστε τα αντικείμενα που εμποδίζουν την είσοδο και την έξοδο αέρα και ρυθμίστε τη γωνία των περσίδων.</li> <li>• Κακή απόδοση ψύξης και θέρμανσης που προκαλείται από το άνοιγμα των πορτών και των παραθύρων στο χώρο σας και τη μη απενεργοποίηση του ανεμιστήρα. → Παρακαλούμε κλείστε τις πόρτες, τα παράθυρα, τον ανεμιστήρα κ.λπ.</li> <li>• Η λειτουργία βοηθητικής θέρμανσης δεν έχει ενεργοποιηθεί κατά τη διάρκεια θέρμανσης, γεγονός που μπορεί να οδηγήσει σε ανεπαρκή θέρμανση. → Ενεργοποιήστε τη λειτουργία βοηθητικής θέρμανσης (μόνο για μοντέλα που έχουν λειτουργία βοηθητικής θέρμανσης).</li> <li>• Η ρύθμιση κατάστασης λειτουργίας είναι λανθασμένη και οι ρυθμίσεις θερμοκρασίας και ταχύτητας ανεμιστήρα δεν είναι κατάλληλες. → Επιλέξτε ξανά κατάσταση λειτουργίας και ρυθμίστε την κατάλληλη θερμοκρασία και ταχύτητα.</li> </ul>
Η εσωτερική μονάδα παράγει άσχημη οσμή.	<ul style="list-style-type: none"> <li>• Το κλιματιστικό κανονικά δεν παράγει άσχημη οσμή. Εάν υπάρχει οσμή, μπορεί να οφείλεται στη συσσώρευση σκόνης στο περιβάλλον. → Αφαιρέστε το φίλτρο αέρα ή ενεργοποιήστε τη λειτουργία καθαρισμού.</li> </ul>

## Αντιμετώπιση προβλημάτων

Πρόβλημα	Αντιμετώπιση
Ακούγεται ήχος τρεχούμενου νερού κατά τη διάρκεια της λειτουργίας του κλιματιστικού.	<ul style="list-style-type: none"> <li>Όταν το κλιματιστικό τίθεται σε λειτουργία ή σταματάει να λειτουργεί ή αν ο συμπιεστής ξεκινήσει ή σταματήσει κατά τη διάρκεια της λειτουργίας, μερικές φορές μπορεί να ακουστεί ήχος τρεχούμενου νερού. → Είναι ο ήχος της ροής του ψυκτικού υγρού και δεν αποτελεί βλάβη.</li> </ul>
Ακούγεται ένας απαλός ήχος «τριβής» κατά τη διάρκεια της ενεργοποίησης ή της απενεργοποίησης.	<ul style="list-style-type: none"> <li>Λόγω των αλλαγών της θερμοκρασίας, το πάνελ και άλλα εξαρτήματα μπορεί να διογκωθούν, προκαλώντας ήχο «τριβής». → Αυτό είναι φυσιολογικό, δεν είναι βλάβη.</li> </ul>
Η εσωτερική μονάδα παράγει αφύσικο ήχο.	<ul style="list-style-type: none"> <li>Είναι ο ήχος του ρελέ του ανεμιστήρα ή του συμπιεστή, όταν ενεργοποιείται ή απενεργοποιείται.</li> <li>Όταν η απόψυξη ξεκινήσει ή σταματήσει, ακούγεται περίεργος ήχος. → Αυτό οφείλεται στο ψυκτικό υγρό που ρέει προς την αντίστροφη κατεύθυνση. Δεν είναι βλάβη.</li> <li>Η υπερβολική συσσώρευση σκόνης στο φίλτρο αέρα της εσωτερικής μονάδας μπορεί να προκαλέσει διακυμάνσεις του ήχου. → Καθαρίστε το φίλτρο αέρα.</li> <li>Ακούγεται πολύς θόρυβος όταν ρυθμίζετε τον ανεμιστήρα στην υψηλή ταχύτητα → Αυτό είναι φυσιολογικό. Αν δεν αισθάνεστε άνετα, μειώστε την ταχύτητα του ανεμιστήρα.</li> </ul>
Υπάρχουν σταγονίδια νερού στην επιφάνεια της εσωτερικής μονάδας.	<ul style="list-style-type: none"> <li>Όταν η υγρασία περιβάλλοντος είναι υψηλή, σταγόνες νερού θα συσσωρευτούν γύρω από την έξοδο αέρα ή το πάνελ κ.λπ. → Αυτό είναι φυσικό φαινόμενο.</li> <li>Η παρατεταμένη λειτουργία ψύξης με ανοιχτές πόρτες και παράθυρα, δημιουργεί σταγόνες νερού. → Κλείστε τις πόρτες και τα παράθυρα.</li> <li>Πολύ μικρή γωνία ανοίγματος των περσίδων αέρα μπορεί επίσης να δημιουργήσει σταγόνες νερού στην είσοδο αέρα. → Αυξήστε τη γωνία των περσίδων.</li> </ul>
Κατά τη διάρκεια της ψύξης, η εσωτερική μονάδα παράγει κάποιες φορές ομίχλη.	<ul style="list-style-type: none"> <li>Αυτό συμβαίνει μερικές φορές όταν η εσωτερική θερμοκρασία και η υγρασία είναι υψηλή. → Προκαλείται επειδή ο εσωτερικός αέρας ψύχεται γρήγορα. Μετά από κάποιο χρονικό διάστημα, αφού μειωθεί η εσωτερική θερμοκρασία και η υγρασία, η ομίχλη θα εξαφανιστεί.</li> </ul>



**Στις ακόλουθες περιπτώσεις, σταματήστε αμέσως τη χρήση και αποσυνδέστε το κλιματιστικό από την τροφοδοσία. Στη συνέχεια επικοινωνήστε με το εξουσιοδοτημένο σέρβις.**

- ❖ Ακούγεται περίεργος ήχος ή παράγεται πολύ άσχημη μυρωδιά κατά τη διάρκεια της λειτουργίας.
- ❖ Παρουσιάζεται μη φυσιολογική θέρμανση του καλωδίου τροφοδοσίας και του βύσματος.
- ❖ Η μονάδα ή το τηλεχειριστήριο έχει βρωμιές ή έχει πέσει νερό.
- ❖ Ο διακόπτης αέρα ή ο διακόπτης προστασίας από διαρροή αποσυνδέονται συχνά.



## Σημειώσεις σχετικά με την εγκατάσταση



### Σημαντικές Σημειώσεις

- Πριν την εγκατάσταση, σας παρακαλούμε να επικοινωνήσετε με το τοπικό εξουσιοδοτημένο συνεργείο. Εάν η μονάδα δεν έχει εγκατασταθεί από το εξουσιοδοτημένο συνεργείο, μπορεί να μην μπορούν να επιλυθούν πιθανές βλάβες.
- Το κλιματιστικό θα πρέπει να εγκατασταθεί από επαγγελματίες τεχνικούς, σύμφωνα με τους εθνικούς κανονισμούς καλωδιώσεων και με βάση αυτές τις οδηγίες.
- Οι δοκιμές για διαρροές ψυκτικού υγρού πρέπει να γίνουν μετά την εγκατάσταση.
- Για να μετακινήσετε και να εγκαταστήσετε το κλιματιστικό σε άλλο μέρος, επικοινωνήστε με το τοπικό κέντρο σέρβις.

### Έλεγχος αποσυσκευασίας

- Ανοίξτε το χαρτοκιβώτιο και ελέγξτε το κλιματιστικό σε περιοχή με καλό εξαερισμό (ανοίξτε τις πόρτες και τα παράθυρα) και χωρίς να υπάρχει κοντά πηγή ανάφλεξης.
- Σημείωση: Οι χειριστές πρέπει να φορούν αντιστατικό εξοπλισμό.
- Είναι απαραίτητο να ελεγχθεί από επαγγελματία μήπως υπάρχει διαρροή ψυκτικού υγρού πριν ανοίξετε το κιβώτιο της εξωτερικής μονάδας. Σε περίπτωση διαρροής, σταματήστε την εγκατάσταση του κλιματιστικού.
- Θα πρέπει να γίνει προετοιμασία πριν τον έλεγχο, ώστε να έχετε έτοιμο εξοπλισμό πυροπροστασίας και αντιστατικό εξοπλισμό. Στη συνέχεια, ελέγξτε τη σωλήνωση ψυκτικού υγρού για να δείτε αν υπάρχουν ίχνη κτυπημάτων και αν είναι γενικά σε καλή κατάσταση.

### Αρχές ασφάλειας σχετικά με την εγκατάσταση του κλιματιστικού

- Θα πρέπει να προετοιμάσετε εξοπλισμός πυροπροστασίας πριν από την εγκατάσταση.
- Ο χώρος θα πρέπει να είναι καλά αεριζόμενος (πόρτες και παράθυρα).
- Δεν πρέπει να υπάρχουν πηγές ανάφλεξης, καπνού και κινητά τηλέφωνα στην περιοχή όπου υπάρχει το ψυκτικό υγρό R32.
- Οι αντιστατικές προφυλάξεις είναι αναγκαίες για την εγκατάσταση του κλιματιστικού, (π.χ. φορέστε ρούχα και γάντια από καθαρό βαμβάκι).
- Ο ελεγκτής διαρροών θα πρέπει να είναι σε καλή κατάσταση λειτουργίας κατά τη διάρκεια της εγκατάστασης.
- Εάν κατά τη διάρκεια της εγκατάστασης εμφανιστεί διαρροή ψυκτικού υγρού R32, θα πρέπει αμέσως να ανιχνεύσετε τη συγκέντρωση σε εσωτερικό χώρο, ώστε να είναι σε ασφαλές επίπεδο. Εάν η διαρροή ψυκτικού υγρού επηρεάζει την απόδοση του κλιματιστικού, παρακαλούμε σταματήστε αμέσως την εγκατάσταση. Θα πρέπει πρώτα να αδειάσετε το κλιματιστικό και να επικοινωνήσετε με το κέντρο σέρβις για επισκευή.
- Κρατήστε τις ηλεκτρικές συσκευές, το διακόπτη τροφοδοσίας, το βύσμα, την πρίζα, τις πηγές υψηλής θερμοκρασίας και τις πηγές υψηλού στατικού ηλεκτρισμού μακριά από την περιοχή κάτω από την εσωτερική μονάδα.
- Το κλιματιστικό θα πρέπει να εγκατασταθεί σε προσιτή θέση, για εγκατάσταση και συντήρηση χωρίς εμπόδια που μπορεί να φράξουν τις εισόδους ή τις εξόδους αέρα των εσωτερικών/ εξωτερικών μονάδων και θα πρέπει να είναι μακριά από πηγές θερμότητας και από περιοχές με εύφλεκτες ή εκρηκτικές ουσίες.

## Σημειώσεις σχετικά με την εγκατάσταση

- Κατά την εγκατάσταση ή επισκευή του κλιματιστικού, αν το καλώδιο σύνδεσης δεν είναι αρκετά μεγάλο, θα πρέπει να αντικατασταθεί ολόκληρο το καλώδιο με καλώδιο σωστών προδιαγραφών. Δεν επιτρέπεται να συνδεθεί καλώδιο προέκτασης.
- Χρησιμοποιήστε νέο σωλήνα σύνδεσης.

### Απαιτήσεις θέσης εγκατάστασης

- Αποφύγετε μέρη με διαρροή εύφλεκτων ή εκρηκτικών αερίων ή μέρη όπου υπάρχουν ασταθή αέρια.
- Αποφύγετε χώρους με ισχυρά ηλεκτρικά/ μαγνητικά πεδία.
- Αποφύγετε χώρους που υπόκεινται σε θόρυβο και συντονισμό.
- Αποφύγετε ακραίες φυσικές καταστάσεις (π.χ. έντονη αμμοβολή λόγω αέρα, άμεση ηλιοφάνεια ή πηγές θερμότητας).
- Τοποθετήστε σε μέρος όπου να μην μπορούν να φτάσουν τα παιδιά.
- Καλό θα είναι η απόσταση μεταξύ της εσωτερικής και εξωτερικής μονάδας να είναι όσο το δυνατόν πιο μικρή.
- Επιλέξτε σημείο όπου να είναι εύκολο να γίνουν επισκευές και να υπάρχει καλός εξαερισμός.
- Η εξωτερική μονάδα δεν πρέπει να εγκατασταθεί σε σημείο όπου μπορεί να καταλαμβάνει διάδρομο, σκάλα, έξοδο, έξοδο κινδύνου ή οποιαδήποτε άλλη δημόσια περιοχή.
- Η εξωτερική μονάδα πρέπει να εγκαθίσταται όσο το δυνατόν πιο μακριά από πόρτες και παράθυρα γειτόνων, καθώς και από φυτά.

### Έλεγχος περιβάλλοντος εγκατάστασης

- Ελέγξτε την ετικέτα της εξωτερικής μονάδας για να βεβαιωθείτε ότι το ψυκτικό υγρό είναι R32.
- Ελέγξτε την επιφάνεια (τετραγωνικά μέτρα) του δωματίου. Ο χώρος δεν πρέπει να είναι μικρότερος από 5 τετραγωνικά μέτρα. Η εξωτερική μονάδα πρέπει να εγκατασταθεί σε καλά αεριζόμενο χώρο.
- Ελέγξτε το περιβάλλον του χώρου εγκατάστασης: Το ψυκτικό υγρό R32 δεν πρέπει να τοποθετηθεί σε κλειστό χώρο κτιρίου.
- Αν χρησιμοποιείτε ηλεκτρικό τρυπάνι για να κάνετε τρύπες στον τοίχο, ελέγξτε πρώτα μήπως περνάει αγωγός για νερό, ρεύμα ή αέριο. Για τη σύνδεση προτείνεται η χρήση κάποιου κουτιού της ηλεκτρικής εγκατάστασης, το οποίο υπάρχει στον τοίχο, κοντά στο ύψος της οροφής.

### Απαιτήσεις σχετικά με την φέρουσα κατασκευή στην οποία θα γίνει η εγκατάσταση

- Η βάση στήριξης πρέπει να πληροί τα σχετικά εθνικά ή βιομηχανικά πρότυπα για αντοχή, και οι περιοχές συγκόλλησης και σύνδεσης να είναι στεγανοποιημένες.
- Η βάση στήριξης και η επιφάνεια της φέρουσας κατασκευής πρέπει να αντέχουν 4 φορές ή περισσότερο από το βάρος της μονάδας, ή 200kg, όποιο από τα δύο είναι βαρύτερο.

## Σημειώσεις σχετικά με την εγκατάσταση

- Η βάση στήριξης της εξωτερικής μονάδας πρέπει να στερεώνεται με ειδικά ούπα .
- Βεβαιωθείτε ότι θα γίνει ασφαλής εγκατάσταση, ανεξάρτητα από τον τύπο τοίχου στον οποίο έχει γίνει η εγκατάσταση, για να αποφύγετε πιθανή πτώση που θα μπορούσε να τραυματίσει ανθρώπους.

### Απαιτήσεις ηλεκτρικής ασφάλειας

- Βεβαιωθείτε ότι θα χρησιμοποιήσετε την κατάλληλη ονομαστική τάση για την τροφοδοσία του κλιματιστικού με ρεύμα, και ότι η διάμετρος του καλωδίου ρεύματος πληροί τις εθνικές απαιτήσεις.
- Αν η μέγιστη ένταση του κλιματιστικού είναι >16A, πρέπει να χρησιμοποιηθεί διακόπτης αέρα ή διακόπτης προστασίας από διαρροή, μαζί με τις αντίστοιχες συσκευές ασφάλειας.
- Το εύρος λειτουργίας είναι στο 90% -110% της τοπικής ονομαστικής τάσης. Αν δεν υπάρχει επαρκής παροχή ηλεκτρικού ρεύματος, θα υπάρξει ηλεκτροπληξία, βλάβη ή φωτιά. Εάν υπάρχει αστάθεια τάσης, σας προτείνουμε να αυξήσετε το ρυθμιστή τάσης.
- Η ελάχιστη απόσταση μεταξύ του κλιματιστικού και εκρηκτικών υλικών είναι 1,5 μέτρα.
- Το καλώδιο που συνδέει τις εσωτερικές και εξωτερικές μονάδες θα πρέπει να έχει το σωστό μέγεθος. Επιλέξτε το πριν ξεκινήσετε την εγκατάσταση.
- Τύποι καλωδίων: Καλώδιο τροφοδοσίας εξωτερικού χώρου: H07RN-F ή H05RN-F. Καλώδιο διασύνδεσης: H07RN-F ή H05RN-F.
- Ελάχιστη διατομεακή περιοχή καλωδίου ρεύματος και διασύνδεσης.

#### Βόρεια Αμερική

Αμπέρ Συσκευής (A)	AWG
10	18
13	16
18	14
25	12
30	10
40	8

#### Άλλες περιοχές

Ονομαστική ένταση συσκευής (A)	Ονομαστική διατομεακή περιοχή (mm <sup>2</sup> )
>3 και ≤ 6	0,75
>6 και ≤10	1
>10 και ≤16	1,5
>16 και ≤25	2,5
> 25 και ≤32	4
>32 και ≤40	6

- Το μέγεθος του καλωδίου διασύνδεσης, του καλωδίου τροφοδοσίας, της ασφάλειας και του διακόπτη που απαιτείται καθορίζεται από τη μέγιστη ένταση ρεύματος της μονάδας. Η μέγιστη ένταση ρεύματος αναγράφεται στην πινακίδα που βρίσκεται στο πλαϊνό πάνελ της μονάδας. Ανατρέξτε σε αυτήν την πινακίδα για να επιλέξετε το σωστό καλώδιο, ασφάλεια ή διακόπτη.
- Σημείωση: Ο αριθμός πυρήνων του καλωδίου αναφέρεται στο λεπτομερές σχεδιάγραμμα καλωδίωσης που είναι προσαρτημένο στη μονάδα που αγοράσατε.

# Σημειώσεις σχετικά με την εγκατάσταση

## Απαιτήσεις για εγκατάσταση σε υψηλό σημείο

- Αν πραγματοποιήσετε εγκατάσταση σε ύψος 2 μέτρων ή περισσότερο από το πάτωμα, πρέπει να φοράτε ζώνες ασφαλείας. Σχοινιά επαρκούς αντοχής θα πρέπει να χρησιμοποιηθούν στην εξωτερική μονάδα, για να αποφεύγετε πτώση που μπορεί να προκαλέσει τραυματισμό ή θάνατο, καθώς και απώλεια περιουσίας.

## Απαιτήσεις γείωσης

- Το κλιματιστικό είναι ηλεκτρική συσκευή Κλάσης I και πρέπει να έχει αξιόπιστη γείωση.
- Μην συνδέετε το καλώδιο γείωσης σε σωλήνα αερίου, σωλήνα νερού, αλεξικέραυνο, τηλεφωνική γραμμή ή κύκλωμα που δεν έχει γείωση.
- Το καλώδιο γείωσης είναι ειδικά σχεδιασμένο και δεν πρέπει να χρησιμοποιείται για άλλο σκοπό, ούτε πρέπει να στερεώνεται με κοινές βίδες.
- Η διάμετρος του καλωδίου διασύνδεσης πρέπει να είναι η συνιστώμενη σύμφωνα με τις οδηγίες χρήσης και να έχει ακροδέκτη τύπου O που πληροί τις τοπικές προδιαγραφές (η εσωτερική διάμετρος του τερματικού τύπου O πρέπει να ταιριάζει με το μέγεθος της βίδας της μονάδας, δηλαδή να μην ξεπερνά τα 4,2 χιλ.). Μετά την εγκατάσταση, ελέγξτε αν έχουν συνδεθεί αποτελεσματικά οι βίδες, καθώς και ότι δεν υπάρχει κίνδυνος χαλάρωσης.

## Άλλα

- Η μέθοδος σύνδεσης του κλιματιστικού και του καλωδίου τροφοδοσίας και η μέθοδος διασύνδεσης κάθε εξαρτήματος θα πρέπει να υπόκεινται στο σχεδιάγραμμα καλωδίωσης, που είναι προσαρτημένο στο μηχάνημα.
- Το μοντέλο και η ονομαστική τιμή ασφάλειας πρέπει να αναγράφεται στον μεταξοτυπικό πίνακα στον αντίστοιχο ελεγκτή ή στο περίβλημα της ασφάλειας.

## Λίστα εξαρτημ. εσωτ. Μονάδας

Όνομα	Ποσότητα
Εσωτερική μονάδα	1 σετ
Τηλεχειριστήριο	1 τμχ.
Μπαταρίες (7#)	2 τμχ.
Οδηγίες Χρήσης	1 σετ
Σωλήνας αποστράγγισης	1 τμχ.

## Λίστα εξαρτημ. εξωτερικής μονάδας

Όνομα	Ποσότητα
Εξωτερική μονάδα	1 σετ
Σωλήνας σύνδεσης	2 τμχ.
Πλαστικό δεματικό	1 ταινία
Δακτύλιος προστασίας σωλήνα	1 τμχ.
Στόκος	1 πακέτο

ΣΗΜΕΙΩΣΗ: Όλα τα αξεσουάρ υπόκεινται στις συνθήκες συσκευασίας. Εάν υπάρχει διαφορά, ζητούμε την κατανόησή σας.

# Εγκατάσταση Εσωτερικής Μονάδας

## Σχεδιάγραμμα εγκατάστασης εσωτερικής μονάδας

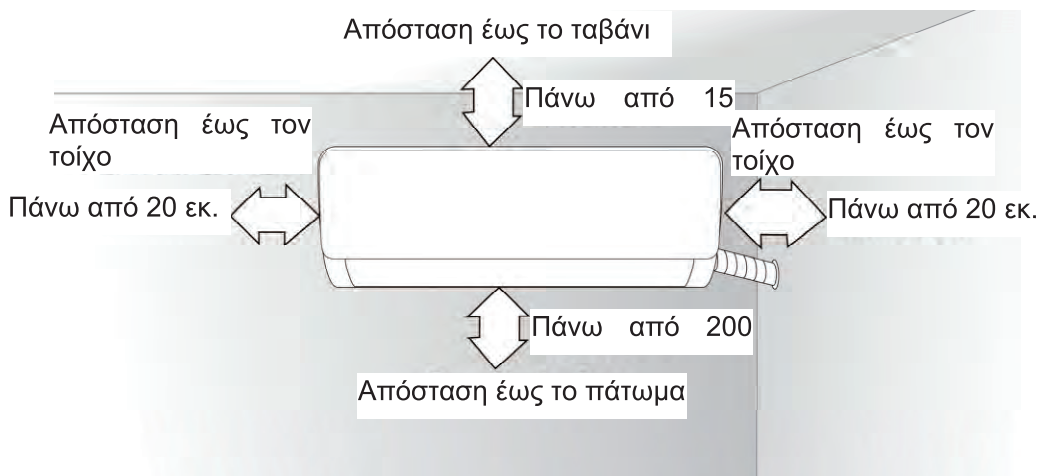

### Βάση στήριξης

1. Ο τοίχος για την εγκατάσταση της εσωτερικής μονάδας πρέπει να είναι σκληρός και σταθερός, έτσι ώστε να αποφεύγονται κραδασμοί.
2. Χρησιμοποιήστε τις βίδες τύπου "+" για να στερεώσετε την βάση στον τοίχο. Σταθεροποιήστε το οριζόντιο αλλά και τα κάθετα τμήματα.
3. Τραβήξτε με το χέρι σας τη βάση μετά την εγκατάσταση, για να βεβαιωθείτε εάν είναι σταθερή.

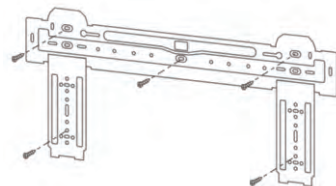

### Διαμπερής τρύπα στον τοίχο

1. Κάντε μια τρύπα με κρουστικό τρυπάνι ή ηλεκτρικό τρυπάνι νερού στην προκαθορισμένη θέση στον τοίχο ώστε να περάσουν οι σωληνώσεις, οι οποίες πρέπει έχουν κλίση προς τα έξω κατά 5° -10°.
  2. Για να αποφύγετε τη φθορά των σωληνώσεων και των καλωδίων που περνούν μέσα από τον τοίχο από τα τρωκτικά, που μπορούν και κατοικούν σε τέτοιους κούφιους τοίχους, θα πρέπει να υπάρχει ένας δακτύλιος προστασίας σωλήνα και να σφραγιστεί με στόκο.
- Σημείωση: Συνήθως, η τρύπα στον τοίχο πρέπει να είναι Φ60mm- Φ80mm.

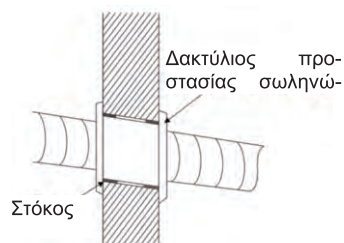

**Προσέξτε να μην τρυπήσετε ήδη υπάρχοντα καλώδια ή αγωγούς που περνούν μέσα από τον τοίχο και να μην τρυπήσετε κολώνες του σπιτιού.**

# Εγκατάσταση Εσωτερικής Μονάδας

## Δρομολόγηση σωληνώσεων

1. Ανάλογα με τη θέση της μονάδας, οι σωληνώσεις μπορούν να δρομολογηθούν από την αριστερή ή από τη δεξιά πλευρά (Εικ. 1) ή κάθετα από πίσω (Εικ. 2) (ανάλογα με το μήκος της εσωτερικής μονάδας). Στην περίπτωση της δρομολόγησης από το πλάι, αφαιρέστε το υλικό που καλύπτει την έξοδο από την αντίθετη πλευρά.

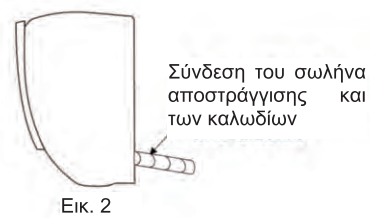
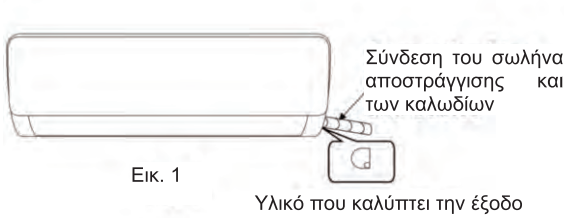

## Σύνδεση σωλήνα αποστράγγισης

1. Αφαιρέστε το σταθερό κομμάτι για να βγάλετε το σωλήνα της εσωτερικής μονάδας από τη θήκη. Βιδώστε με το χέρι σας το εξάγωνο παξιμάδι στα αριστερά του συνδέσμου.

2. Συνδέστε το σωλήνα στην εσωτερική μονάδα:

Στοχεύστε στο κέντρο του σωλήνα, σφίξτε το παξιμάδι με τα δάκτυλά σας και στη συνέχεια σφίξτε το παξιμάδι με ένα ροπόκλειδο, με την κατεύθυνση που φαίνεται στο παρακάτω σχέδιο-γραμμα. Η ροπή που πρέπει να χρησιμοποιήσετε περιγράφεται στον ακόλουθο πίνακα.

**Σημείωση: Ελέγξτε προσεκτικά εάν υπάρχει βλάβη στις αρθρώσεις πριν την εγκατάσταση. Οι αρθρώσεις δεν πρέπει να επαναχρησιμοποιηθούν.**

### Πίνακας ροπής σφίξιματος

Διαστάσεις σωλήνα (χιλ.)	Ροπή (N *m)
Φ6/ Φ6,35	15~ 25
Φ9/ Φ9,52	35~ 40
Φ12/ Φ12,7	45~ 60
Φ15,88	73~ 78
Φ19,05	75~ 80

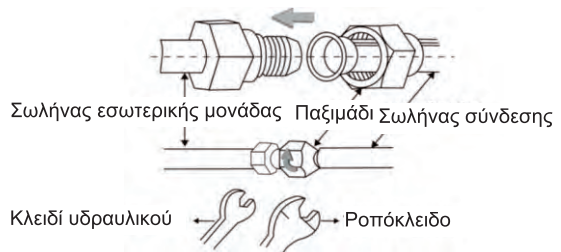

## Τύλιγμα του σωλήνα

1. Χρησιμοποιήστε το πλαστικό δεματικό για να τυλίξετε τα καλώδια και τους σωλήνες σύνδεσης της εσωτερικής μονάδας και στη συνέχεια χρησιμοποιήστε μονωτικό υλικό για συσκευασία και στεγανοποίηση του σωλήνα, ώστε να αποφευχθεί η δημιουργία νερού συμπύκνωσης στο τμήμα σύνδεσης.

2. Συνδέστε την έξοδο νερού με τους σωλήνες αποστράγγισης και ισιώστε το σωλήνα σύνδεσης, τα καλώδια και τον εύκαμπτο σωλήνα αποστράγγισης.

3. Χρησιμοποιήστε πλαστικά δεματικά καλωδίων για να τυλίξετε τους συνδετικούς σωλήνες, τα καλώδια και τον σωλήνα αποστράγγισης. Ο σωλήνας θα πρέπει να έχει κλίση προς τα κάτω.



# Εγκατάσταση Εσωτερικής Μονάδας

## Σταθεροποίηση της εσωτερικής μονάδας

1. Κρεμάστε την εσωτερική μονάδα στη βάση στήριξης και μετακινήστε την από τα αριστερά προς τα δεξιά για να βεβαιωθείτε ότι το άγκιστρο είναι σωστά τοποθετημένο στη βάση.
2. Σπρώξτε την κάτω αριστερή πλευρά και την επάνω δεξιά πλευρά της μονάδας με κατεύθυνση προς τη βάση στήριξης μέχρι το άγκιστρο να μπει στην υποδοχή και να κάνει έναν ήχο "κλικ".

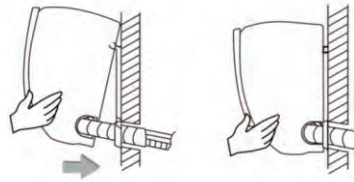

## Σχεδιάγραμμα καλωδίωσης

- Αν το κλιματιστικό σας διαθέτει καλώδιο ρεύματος, η καλωδίωση της εσωτερικής μονάδας είναι ήδη συνδεδεμένη από το εργοστάσιο, οπότε δεν υπάρχει ανάγκη σύνδεσης.
- Αν δεν υπάρχει καλώδιο ρεύματος, απαιτείται σύνδεση σύμφωνα με το ακόλουθο σχεδιάγραμμα.

Μετά την εγκατάσταση, ελέγξτε ότι:

1. Οι βίδες έχουν σταθεροποιηθεί αποτελεσματικά και δεν υπάρχει κίνδυνος χαλάρωσης.
2. Έχουν γίνει σωστά οι συνδέσεις στην πλακέτα και ότι δεν υπάρχουν βραχυκυκλώματα.
3. Το κάλυμμα του κουτιού ελέγχου καλύπτει καλά το κουτί.

### Σταθερή ταχύτητα

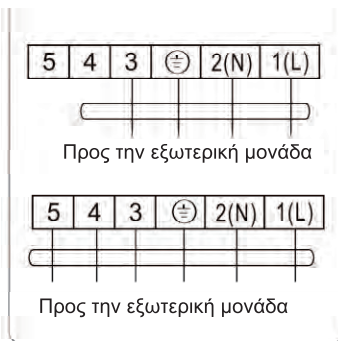

### Μεταβλητή ταχύτητα



### Βύσματα σύνδεσης



## ΣΗΜΕΙΩΣΗ:

\* Αυτές οι οδηγίες περιλαμβάνουν μεθόδους καλωδίωσης για διάφορα είδη κλιματιστικών.

Δεν μπορούμε να αποκλείσουμε την πιθανότητα να μην συμπεριλαμβάνονται κάποιοι ειδικοί τύποι σχεδιαγραμμάτων καλωδίωσης.

\* Το σχεδιάγραμμα είναι ενδεικτικό. Εάν το σχεδιάγραμμα καλωδίωσης της συσκευής διαφέρει σχετικά με αυτό, ως κριτήριο θα πρέπει να λαμβάνετε το λεπτομερές σχεδιάγραμμα συνδεσμολογίας που είναι προσαρτημένο στη μονάδα που αγοράσατε.

# Εγκατάσταση Εξωτερικής Μονάδας

## Σχεδιάγραμμα εγκατάστασης εξωτερικής μονάδας

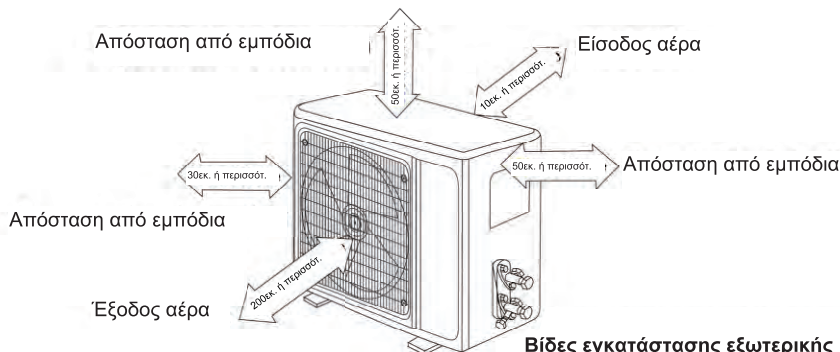

### Βίδες εγκατάστασης εξωτερικής μονάδας

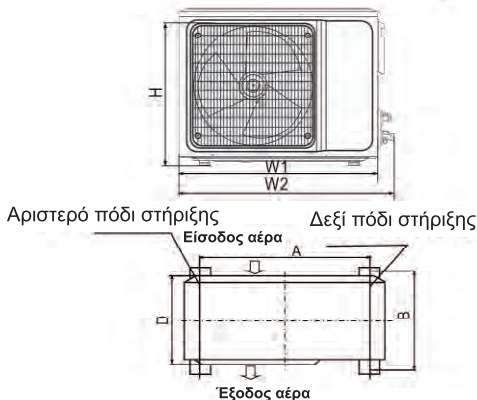

Διαστάσεις εξωτ. μονάδας W1(W2) * H * D (χιλ.)	A (χιλ.)	B (χιλ.)
650(703)×455×233	480	253
665(710)×420×280	430	280
600(645)×485×260	400	290
660(710)×500×240	500	260
700(745)×500×255	460	260
730(780)×545×285	540	280
760(810)×545×285	540	280
790(840)×550×290	545	300
800(860)×545×315	545	315
800(850)×590(690)×310	540	325
825(880)×655×310	540	335
900(950)×700×350	630	350
900(950)×795×330	535	350
970(1044)×803×395	675	409

## Εγκατάσταση του σωλήνα σύνδεσης

Σύνδεση του σωλήνα με την εξωτερική μονάδα:

Εντοπίστε τη βαλβίδα διακοπής και στοχεύστε το σωλήνα προς το κέντρο της. Στη συνέχεια σφίξτε το παξιμάδι με τα δάχτυλά σας. Κατόπιν σφίξτε το με ροπαόκλειδο.

\* Αν προεκτείνετε τη σωλήνωση, πρέπει να προστεθεί επιπλέον ψυκτικό υγρό έτσι ώστε η απόδοση και η λειτουργία του κλιματιστικού να είναι κανονική και όχι μειωμένη.

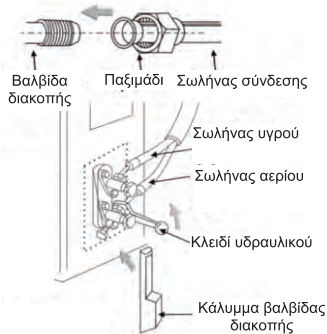

Μήκος σωλήνως.	Ποσότητα ψυκτ. υγρού που πρέπει να προστεθεί		Ποσότητα ψυκτ. υγρού για τη μονάδα
≤5M	Δεν απαιτείται		
5-15M	CC≤12000Btu	16g/m	≤1kg
	CC≥18000Btu	24g/m	≤2kg



### Σημειώσεις:

1. Αυτός ο πίνακας είναι ενδεικτικός.
2. Δεν θα πρέπει να επαναχρησιμοποιηθούν τα εξαρτήματα σύνδεσης.
3. Μετά από την εγκατάσταση, ελέγξτε αν έχουν γίνει σωστά οι συνδέσεις.

## Εγκατάσταση Εξωτερικής Μονάδας

### Σύνδεση καλωδίωσης

1. Χαλαρώστε τις βίδες και αφαιρέστε το κάλυμμα των ηλεκτρονικών εξαρτημάτων από τη μονάδα.
2. Συνδέστε τα καλώδια στους αντίστοιχους ακροδέκτες της πλακέτας ακροδεκτών της εξωτερικής μονάδας (δείτε το σχεδιάγραμμα καλωδίωσης) και -αν απαιτούνται συνδέσεις με τα βύσματα- πραγματοποιήστε τις.
3. Καλώδιο γείωσης: Αφαιρέστε τη βίδα γείωσης από τον βραχίονα των ηλεκτρονικών εξαρτημάτων, τοποθετήστε το άκρο του καλωδίου γείωσης στη βίδα γείωσης και βιδώστε την βίδα στην τρύπα γείωσης.
4. Σταθεροποιήστε καλά το καλώδιο χρησιμοποιώντας δεματικά.
5. Επανατοποθετήστε το κάλυμμα των ηλεκτρονικών εξαρτημάτων στην αρχική του θέση και στερεώστε το με βίδες.

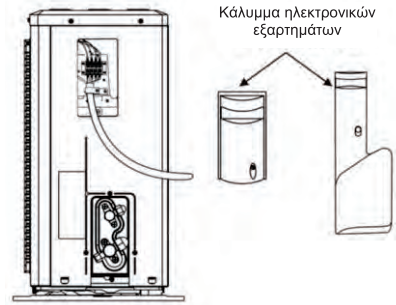

### Σχεδιάγραμμα καλωδίωσης

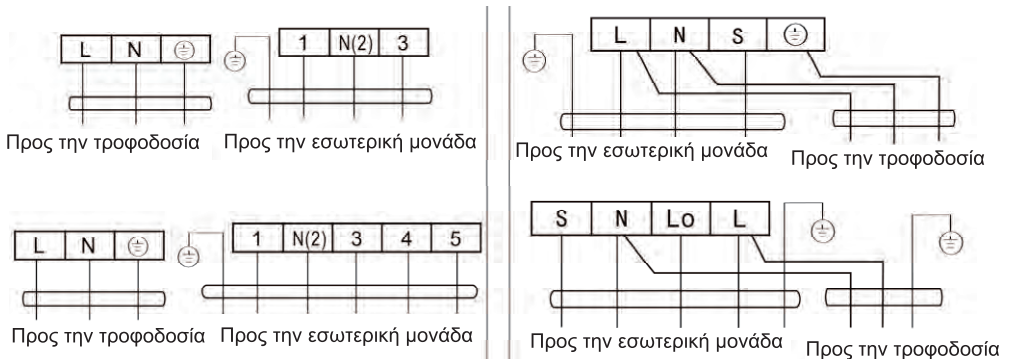

### Βύσματα σύνδεσης



Αν υπάρχει βύσμα, συνδέστε απευθείας

#### ΣΗΜΕΙΩΣΗ:

\* Αυτές οι οδηγίες περιλαμβάνουν μεθόδους καλωδίωσης για διάφορα είδη κλιματιστικών.

Δεν μπορούμε να αποκλείσουμε την πιθανότητα να μην συμπεριλαμβάνονται κάποιοι ειδικοί τύποι σχεδιαγραμμάτων καλωδίωσης.

\* Το σχεδιάγραμμα είναι ενδεικτικό. Εάν το σχεδιάγραμμα καλωδίωσης της συσκευής διαφέρει σχετικά με αυτό, ως κριτήριο θα πρέπει να λαμβάνετε το λεπτομερές σχεδιάγραμμα συνδεσμολογία είναι προσαρτημένο στη μονάδα που αγοράσατε.

## Εγκατάσταση Εξωτερικής Μονάδας

### Κένωση

\* Για τη διαδικασία κένωσης θα πρέπει να χρησιμοποιηθεί μόνο αντλία ψυκτικού υγρού R32.

Πριν αρχίσετε να δουλεύετε στο κλιματιστικό, αφαιρέστε το κάλυμμα της βαλβίδας διακοπής (υγρών και αερίων) και βεβαιωθείτε ότι

θα το ξανασφίξετε στη συνέχεια (για να αποφεύγετε πιθανή διαρροή αέρα).

1. Για να αποφεύγετε διαρροή αέρα και υγρών, σφίξτε όλα τα παξιμάδια σύνδεσης όλων των σωλήνων.

2. Συνδέστε τη βαλβίδα διακοπής, τον σωλήνα πλήρωσης, την βαλβίδα πολλαπλής και την αντλία κενού.

3. Ανοίξτε πλήρως τη λαβή Lo της βαλβίδας πολλαπλής και εφαρμόστε τη λειτουργία κενού για τουλάχιστον 15 λεπτά και ελέγξτε ότι ο σύνθετος μετρητής κενού αναγράφει  $-0,1$  MPa ( $-76\text{cmHg}$ ).

4. Αφού εφαρμόσετε το κενό, ανοίξτε πλήρως τη βαλβίδα διακοπής με ένα εξάγωνο κλειδί.

5. Ελέγξτε ότι τόσο οι εσωτερικές όσο και οι εξωτερικές συνδέσεις είναι απαλλαγμένες από διαρροές αέρα.

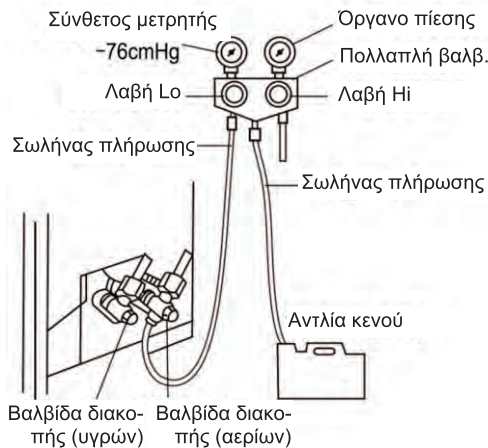

## Αποστράγγιση συμπυκνώσεων εξωτερικού χώρου (μόνο για το μοντέλο που διαθέτει και λειτουργία θέρμανσης)

Όταν η μονάδα παράγει ζέστη, το νερό συμπύκνωσης και το νερό απόψυξης απομακρύνονται μέσω του αγωγού αποστράγγισης.

Εγκατάσταση:

Τοποθετήστε τον ανοιχτό αγκώνα αποστράγγισης στην οπή Φ25 στο κάτω μέρος της εξωτερικής μονάδας και συνδέστε τον εύκαμπτο σωλήνα αποστράγγισης στον αγκώνα αποστράγγισης, έτσι ώστε να μπορεί να αποστραγγίζεται το νερό που σχηματίζεται στην εξωτερική μονάδα.

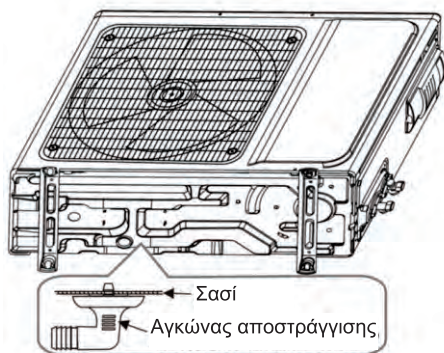

## Έλεγχος μετά την εγκατάσταση και δοκιμαστική λειτουργία

### Έλεγχος μετά την εγκατάσταση

#### \* Έλεγχος ηλεκτρικής ασφάλειας

1. Εάν η τάση τροφοδοσίας είναι όπως απαιτείται.
2. Εάν υπάρχει οποιαδήποτε ελαττωματική ή κομμένη σύνδεση σε όλα τα καλώδια τροφοδοσίας, σήματος και γείωσης.
3. Εάν το καλώδιο γείωσης του κλιματιστικού είναι καλά γειωμένο.

#### \* Έλεγχος ασφαλείας εγκατάστασης

1. Εάν η εγκατάσταση είναι ασφαλής.
2. Εάν η αποστράγγιση του νερού είναι ομαλή.
3. Εάν η καλωδίωση και οι σωληνώσεις έχουν εγκατασταθεί σωστά.
4. Βεβαιωθείτε ότι δεν έχουν μείνει ξένα αντικείμενα ή εργαλεία μέσα στη μονάδα.
5. Ελέγξτε αν είναι καλά προστατευμένος ο αγωγός του ψυκτικού υγρού.

#### \* Δοκιμή διαρροής ψυκτικού υγρού

Ανάλογα με τη μέθοδο εγκατάστασης, μπορούν να χρησιμοποιηθούν οι παρακάτω μέθοδοι για τον έλεγχο διαρροών σε διάφορα σημεία, όπως οι τέσσερις συνδέσεις της εξωτερικής μονάδας και οι πυρήνες των βαλβίδων διακοπής και των βαλβίδων τύπου «T»:

1. Μέθοδος φυσαλίδας: Ψεκάστε με ομοιόμορφο στρώμα σαπουνιού πάνω στην υποψία διαρροής και παρατηρήστε προσεκτικά τη φυσαλίδα.
2. Μέθοδος του εργαλείου: Έλεγχος για διαρροή τοποθετώντας τον αισθητήρα του ανιχνευτή διαρροών, σύμφωνα με τις οδηγίες του, στα ύποπτα σημεία διαρροής.

Σημείωση: Πριν από τον έλεγχο, βεβαιωθείτε υπάρχει επαρκής εξαερισμός.

## Δοκιμαστική λειτουργία

### Προετοιμασία για τη δοκιμαστική λειτουργία:

- \* Βεβαιωθείτε ότι όλα τα καλώδια σωληνώσεων και τα καλώδια σύνδεσης είναι καλά συνδεδεμένα.
  - \* Βεβαιωθείτε ότι οι βαλβίδες στην πλευρά των αερίων και στην πλευρά των υγρών είναι πλήρως ανοιχτές.
  - \* Συνδέστε το καλώδιο τροφοδοσίας σε μια ελεύθερη πρίζα ρεύματος (όχι μπαλαντέζα, όχι πολύμπριζο).
  - \* Τοποθετήστε μπαταρίες στο τηλεχειριστήριο.
- Σημείωση: Πριν από τη δοκιμή, βεβαιωθείτε ότι είναι καλός ο εξαερισμός.

**Μέθοδος Δοκιμής Λειτουργίας:**

1. Συνδέστε την τροφοδοσία και πιάστε το πλήκτρο ON/ OFF του τηλεχειριστηρίου για να ενεργοποιήσετε το κλιματιστικό.
2. Επιλέξτε COOL (ΨΥΞΗ), HEAT (ΘΕΡΜΑΝΣΗ) (δεν διατίθεται σε μοντέλα μόνο για ψύξη), SWING και άλλες καταστάσεις λειτουργίας χρησιμοποιώντας το τηλεχειριστήριο και διαπιστώστε εάν η λειτουργία τους είναι σωστή.

# Σημειώσεις σχετικά με τη συντήρηση

## Προσοχή:

Για συντήρηση ή επισκευές, απευθυνθείτε σε εξουσιοδοτημένα κέντρα σέρβις.

Η συντήρηση από μη εξουσιοδοτημένο άτομο μπορεί να προκαλέσει κινδύνους.

Τροφοδοτήστε το κλιματιστικό με ψυκτικό υγρό R32 και να συντηρείτε το κλιματιστικό σύμφωνα με τις απαιτήσεις του κατασκευαστή. Το κεφάλαιο αυτό επικεντρώνεται κυρίως στις ειδικές απαιτήσεις συντήρησης για συσκευές με ψυκτικό υγρό R32. Ζητήστε από τον επισκευαστή να διαβάσει τις οδηγίες επισκευών για λεπτομερείς πληροφορίες.

## Προσόντα προσωπικού συντήρησης

1. Αν ο εξοπλισμός περιέχει εύφλεκτα ψυκτικά υγρά, απαιτείται ειδική εκπαίδευση, επιπλέον από τις συνήθεις διαδικασίες επισκευής ψυκτικού εξοπλισμού. Σε πολλές χώρες, η εκπαίδευση αυτή γίνεται από εθνικούς οργανισμούς κατάρτισης που είναι διαπιστευμένοι για τη διδασκαλία των σχετικών εθνικών προτύπων ικανότητας, που ενδέχεται να καθορίζονται από τη νομοθεσία. Η ικανότητα θα πρέπει να τεκμαίρεται με πιστοποιητικό.

2. Η συντήρηση και επισκευή του κλιματιστικού πρέπει να γίνεται σύμφωνα με τη μέθοδο που συνιστά ο κατασκευαστής. Εάν χρειάζονται κι άλλοι επαγγελματίες για να βοηθήσουν στη συντήρηση και επισκευή του εξοπλισμού, η συντήρηση ή επισκευή θα πρέπει να διεξάγονται υπό την επίβλεψη των ατόμων που έχουν τα προσόντα για επισκευή κλιματιστικών που περιέχουν εύφλεκτο ψυκτικό υγρό.

## Επιθεώρηση του σημείου εγκατάστασης

Πριν τη συντήρηση εξοπλισμού με ψυκτικό υγρό R32, θα πρέπει να γίνει επιθεώρηση ασφάλειας για να βεβαιωθείτε ότι ελαχιστοποιείται ο κίνδυνος πυρκαγιάς. Ελέγξτε εάν ο χώρος είναι καλά αεριζόμενος, αν είναι αντιστατικός και αν λειτουργεί σωστά ο εξοπλισμός πρόληψης πυρκαγιάς.

Κατά τη συντήρηση του συστήματος ψύξης, πριν τη χρήση του κλιματιστικού, ακολουθήστε τις εξής προφυλάξεις.

## Προφυλάξεις συντήρησης

1. Χώρος εργασίας:

Όλοι οι υπάλληλοι συντήρησης και άλλοι που εργάζονται στην περιοχή πρέπει να ενημερώνονται για τη φύση της εργασίας που διεξάγεται. Πρέπει να αποφεύγεται η εργασία σε κλειστούς χώρους. Η εργασία σε κλειστά σημεία χωρίς επαρκή εξαερισμό πρέπει να αποφεύγεται. Βεβαιωθείτε ότι οι συνθήκες εντός της περιοχής είναι ασφαλείς για τον έλεγχο εύφλεκτων ουσιών.

2. Έλεγχος για την παρουσία ψυκτικού υγρού:

Η περιοχή θα πρέπει να ελεγχθεί με κατάλληλο ανιχνευτή ψυκτικού υγρού πριν και κατά τη διάρκεια της εργασίας, για να εξασφαλισθεί ότι ο τεχνικός γνωρίζει για πιθανή τοξική ή εύφλεκτη ατμόσφαιρα. Βεβαιωθείτε ότι ο εξοπλισμός ανίχνευσης διαρροών που χρησιμοποιείται, είναι κατάλληλος για χρήση με όλα τα ψυκτικά υγρά, δηλ. χωρίς σπινθήρες, κατάλληλα σφραγισμένος ή εγγενώς ασφαλής.

3. Παρουσία πυροσβεστήρα:

Εάν πρέπει να εκτελεστεί οποιαδήποτε εργασία που να εμπειρεύει θέρμανση κοντά στο κλιματιστικό ή σε οποιοδήποτε σχετικό εξοπλισμό, πρέπει να είναι διαθέσιμος ο κατάλληλος εξοπλισμός πυρόσβεσης. Θα πρέπει να έχετε κοντά στο σημείο πυροσβεστήρα ξηρής σκόνης ή CO<sub>2</sub>.

## Σημειώσεις σχετικά με τη συντήρηση

4. Μακριά από πηγές ανάφλεξης:

Κανένα πρόσωπο που ασκεί εργασία σε σχέση με ψυκτικό σύστημα, γεγονός το οποίο συνεπάγεται έκθεση σε σωληνώσεις, δεν πρέπει να χρησιμοποιεί οποιαδήποτε πηγή ανάφλεξης, γιατί μπορεί να οδηγήσει σε πυρκαγιά ή έκρηξη. Όλες οι πιθανές πηγές ανάφλεξης, συμπεριλαμβανομένου του καπνίσματος τσιγάρων, πρέπει να παραμένουν μακριά από τον τόπο εγκατάστασης, επισκευής, αφαίρεσης και διάθεσης, καθώς κατά τη διάρκεια εργασιών, το ψυκτικό υγρό μπορεί να απελευθερωθεί στον περιβάλλοντα χώρο. Πριν από τη διεξαγωγή της εργασίας, πρέπει να επιθεωρηθεί η περιοχή γύρω από τον εξοπλισμό για να βεβαιωθείτε ότι δεν υπάρχει κίνδυνος ανάφλεξης ή κίνδυνος πυρκαγιάς. Θα πρέπει να υπάρχει η σήμανση «Απαγορεύεται το κάπνισμα».

5. Περιοχή εξαερισμού (με ανοιχτές πόρτες και παράθυρα):

Βεβαιωθείτε ότι η περιοχή είναι ανοιχτή ή ότι είναι επαρκώς αεριζόμενη πριν ανοίξετε το σύστημα ή πραγματοποιήσετε οποιαδήποτε εργασία που απαιτεί θέρμανση. Ο εξαερισμός πρέπει να υπάρχει καθ' όλη τη διάρκεια της περιόδου εκτέλεσης του έργου. Ο εξαερισμός θα πρέπει να μπορεί να διασκορπίσει με ασφάλεια οποιοδήποτε απελευθερούμενο ψυκτικό υγρό και -κατά προτίμηση- να το οδηγεί απευθείας στην ατμόσφαιρα.

6. Έλεγχοι στον εξοπλισμό κλιματισμού:

Αν χρειαστεί να αλλάξουν ηλεκτρικά εξαρτήματα, τα καινούρια θα πρέπει να είναι κατάλληλα για το σκοπό και να έχουν τις σωστές προδιαγραφές. Σε όλα τα στάδια της συντήρησης, θα πρέπει να γίνονται σεβαστές οι κατευθυντήριες γραμμές συντήρησης. Σε περίπτωση αμφιβολίας, συμβουλευτείτε το τεχνικό τμήμα του κατασκευαστή για βοήθεια. Οι παρακάτω έλεγχοι πρέπει να εφαρμόζονται στις εγκαταστάσεις που χρησιμοποιούν εύφλεκτα ψυκτικά υγρά:

- Το εμβαδόν του χώρου όπου είναι εγκατεστημένα τα μηχανήματα κλιματισμού πρέπει να είναι μεγαλύτερο από τον όγκο του ψυκτικού υγρού.
- Τα μηχανήματα εξαερισμού και οι έξοδοι λειτουργούν επαρκώς και δεν φράσσονται.
- Εάν χρησιμοποιείται ένα δευτερεύον κύκλωμα ψύξης, το δευτερεύον κύκλωμα πρέπει να ελέγχεται για την παρουσία ψυκτικού υγρού.
- Ο σωλήνας ή τα εξαρτήματα ψύξης να είναι τοποθετημένα σε θέση όπου να είναι απίθανο να εκτεθούν σε οποιαδήποτε ουσία που μπορεί να διαβρώσει εξαρτήματα που περιέχουν ψυκτικό, εκτός αν είναι κατασκευασμένα από υλικά που είναι εγγενώς ανθεκτικά στη διάβρωση ή προστατεύονται κατάλληλα ώστε να μην διαβρώνονται τόσο.

7. Έλεγχοι σε ηλεκτρικές συσκευές:

Η επισκευή και η συντήρηση των ηλεκτρικών εξαρτημάτων περιλαμβάνει τους αρχικούς ελέγχους ασφαλείας και τις διαδικασίες επιθεώρησης των εξαρτημάτων. Εάν υπάρχει βλάβη που θα μπορούσε να θέσει σε κίνδυνο την ασφάλεια, τότε δεν πρέπει να γίνεται σύνδεση στο ηλεκτρικό δίκτυο, πριν αντιμετωπιστεί πρώτα ικανοποιητικά. Εάν το σφάλμα δεν μπορεί να διορθωθεί αμέσως, αλλά είναι απαραίτητο να συνεχιστεί η λειτουργία του κλιματιστικού, πρέπει να χρησιμοποιηθεί κάποια κατάλληλη προσωρινή λύση. Αυτό πρέπει να αναφέρεται στον ιδιοκτήτη του εξοπλισμού, ώστε να ενημερώνονται όλα τα συμβαλλόμενα μέρη.

Οι αρχικοί έλεγχοι ασφαλείας περιλαμβάνουν:

- Εκκένωση πυκνωτών: αυτό πρέπει να γίνει με ασφαλή τρόπο για να αποφευχθεί πιθανότητα σπινθήρα.
- Να μην εκτίθενται τα ηλεκτρικά εξαρτήματα και καλώδια κατά την πλήρωση, την ανάκτηση ή την κένωση του συστήματος.
- Να διατηρείται η συνέχεια της γείωσης.

# Σημειώσεις σχετικά με τη συντήρηση

## Επιθεώρηση του καλωδίου

Ελέγξτε το καλώδιο για φθορά, διάβρωση, υπέρταση, κραδασμούς και ελέγξτε εάν υπάρχουν αιχμηρές άκρες και άλλα αρνητικά στοιχεία. Κατά τη διάρκεια της επιθεώρησης πρέπει να ληφθούν υπόψη οι επιπτώσεις της γήρανσης ή των συνεχών κραδασμών του συμπιεστή και του ανεμιστήρα.

## Διαρροή ψυκτικού υγρού R32

Σημείωση: Ελέγξτε για διαρροή του ψυκτικού υγρού σε περιβάλλον όπου δεν υπάρχει πιθανή πηγή ανάφλεξης. Δεν πρέπει να χρησιμοποιείται ανιχνευτής αλογόνου (ή οποιοσδήποτε άλλος ανιχνευτής που χρησιμοποιεί γυμνή φλόγα).

Μέθοδος ανίχνευσης διαρροών:

Για τα συστήματα με ψυκτικό υγρό R32, υπάρχει ηλεκτρονικό όργανο ανίχνευσης διαρροών για ανίχνευση και εντοπισμό διαρροών. Η εργασία αυτή δεν πρέπει να διεξάγεται σε περιβάλλον με ψυκτικό υγρό. Βεβαιωθείτε ότι ο ανιχνευτής διαρροών δεν θα αποτελέσει πιθανή πηγή ανάφλεξης και ότι είναι κατάλληλος για το μετρούμενο ψυκτικό υγρό. Ο ανιχνευτής διαρροών πρέπει να ρυθμίζεται για την ελάχιστη συγκέντρωση καυσίμου (ποσοστό) ψυκτικού υγρού. Βαθμονομήστε και ρυθμίστε για τη σωστή συγκέντρωση αερίου (όχι περισσότερο από 25%) σε σχέση με το χρησιμοποιούμενο ψυκτικό υγρό.

Το υγρό που χρησιμοποιείται στην ανίχνευση διαρροών ισχύει για τα περισσότερα ψυκτικά υγρά. Μην χρησιμοποιείτε χλωριούχους διαλύτες για την πρόληψη αντίδρασης μεταξύ χλωρίου και ψυκτικών υγρών και για την αποφυγή διάβρωσης αγωγών χαλκού.

Αν υποψιάζεστε ότι υπάρχει διαρροή, αφαιρέστε όλες τις πηγές φωτιάς από το σημείο ή -σε περίπτωση ανάφλεξης- σβήστε τη φωτιά.

Εάν το σημείο διαρροής πρέπει να συγκολληθεί, πρέπει να αδειαστούν όλα τα ψυκτικά υγρά ή να απομονωθούν όλα τα ψυκτικά υγρά από το σημείο διαρροής (χρησιμοποιώντας βαλβίδα διακοπής). Πριν και κατά τη διάρκεια της συγκόλλησης, χρησιμοποιήστε συσκευή OFN για να καθαρίσετε ολόκληρο το σύστημα.

## Αφαίρεση και κένωση

1. Βεβαιωθείτε ότι δεν υπάρχει αναφλεγμένη πηγή φωτιάς κοντά στην έξοδο της αντλίας κενού και ότι είναι καλός ο εξαερισμός.

2. Οι εργασίες συντήρησης και άλλες λειτουργίες του κυκλώματος ψύξης πρέπει να γίνονται σύμφωνα με τη γενική διαδικασία, αλλά στις ακόλουθες περιπτώσεις, όπου η ευφλεκτότητα έχει ήδη ληφθεί υπόψη, πρέπει να είστε ιδιαίτερα προσεκτικοί. Θα πρέπει να ακολουθήσετε τις εξής διαδικασίες:

- Αφαιρέστε το ψυκτικό υγρό.
- Απολυμάνετε τον αγωγό με αδρανή αέρια.
- Κάντε τη διαδικασία κένωσης.
- Απολυμάνετε ξανά τον αγωγό με αδρανή αέρια.
- Κόψτε ή συγκολλήστε τον αγωγό.

3. Το ψυκτικό υγρό πρέπει να επιστραφεί στην κατάλληλη δεξαμενή αποθήκευσης. Το σύστημα θα πρέπει να γεμίσει με άζωτο χωρίς οξυγόνο, για ασφάλεια. Αυτή η διαδικασία ίσως χρειαστεί να επαναληφθεί αρκετές φορές. Η διαδικασία αυτή δεν πρέπει να εκτελείται με χρήση πεπιεσμένου αέρα ή οξυγόνου.

## Σημειώσεις σχετικά με τη συντήρηση

3. Μέσω της πλήρωσεως, το σύστημα γεμίζει με αναερόβιο άζωτο για να φτάσει στην πίεση εργασίας υπό κατάσταση κενού. Κατόπιν το άζωτο χωρίς οξυγόνο εκπέμπεται στην ατμόσφαιρα και τελικά το σύστημα κενώνεται πλήρως. Επαναλάβετε τη διαδικασία μέχρι να απομακρυνθούν όλα τα ψυκτικά υγρά από το σύστημα. Μετά την τελική πλήρωση με αναερόβιο άζωτο, απελευθερώστε το αέριο στην ατμόσφαιρα και στη συνέχεια θα μπορέσετε να συγκολλήσετε το σύστημα.

Αυτή η λειτουργία είναι απαραίτητη για τη συγκόλληση του σωλήνα.

### Διαδικασίες για πλήρωση με ψυκτικό υγρό

Ως συμπλήρωμα της γενικής διαδικασίας, θα πρέπει να έχετε υπόψη σας και τις ακόλουθες απαιτήσεις:

- Βεβαιωθείτε ότι δεν υπάρχει καμία ανάμιξη μεταξύ διαφορετικών ψυκτικών υγρών όταν χρησιμοποιείτε συσκευή πλήρωσης με ψυκτικό υγρό. Ο σωλήνας για την πλήρωση με ψυκτικό υγρό πρέπει να είναι όσο το δυνατόν μικρότερος, για να μειώνονται τα κατάλοιπα ψυκτικού που υπάρχουν στο εσωτερικό του.
- Οι δεξαμενές αποθήκευσης πρέπει να βρίσκονται σε κάθετη θέση.
- Βεβαιωθείτε ότι οι συσκευές είναι γειωμένες σωστά πριν γεμίσετε το σύστημα με ψυκτικό υγρό.
- Μετά την ολοκλήρωση της πλήρωσης (ή αν δεν έχει ολοκληρωθεί ακόμα), αφήστε ένα σημείωμα υπενθύμισης πάνω στη συσκευή.
- Προσέξτε να μην υπερφορτώσετε τη συσκευή με ψυκτικό υγρό.

### Απεγκατάσταση και ανάκτηση

#### Απεγκατάσταση:

Πριν από τη διαδικασία αυτή, το τεχνικό προσωπικό πρέπει να είναι εξοικειωμένο με τον εξοπλισμό και όλα τα χαρακτηριστικά του και να έχει κάνει πρακτική εξάσκηση σχετικά με την ασφαλή ανάκτηση ψυκτικού υγρού. Για την ανακύκλωση του ψυκτικού υγρού, θα πρέπει να αναλυθούν δείγματα ψυκτικού υγρού και λαδιού πριν από τη διαδικασία. Εξασφαλίστε την απαιτούμενη τροφοδοσία πριν από τη δοκιμή.

1. Να είστε εξοικειωμένοι με τον εξοπλισμό και τη λειτουργία του.
2. Αποσυνδέστε την παροχή ρεύματος.
3. Πριν από τη διεξαγωγή αυτής της διαδικασίας, βεβαιωθείτε ότι:
  - Αν είναι απαραίτητο, η λειτουργία μηχανικού εξοπλισμού θα πρέπει να διευκολύνει τη λειτουργία της δεξαμενής ψυκτικού υγρού.
  - Όλος ο εξοπλισμός προσωπικής προστασίας είναι αποτελεσματικός και μπορεί να χρησιμοποιηθεί σωστά.
  - Η όλη διαδικασία ανάκτησης θα πρέπει να διεξάγεται υπό την καθοδήγηση ειδικευμένου προσωπικού.
  - Η ανάκτηση του εξοπλισμού και της δεξαμενής αποθήκευσης πρέπει να είναι σύμφωνη με τα σχετικά εθνικά πρότυπα.
4. Εφόσον είναι δυνατόν, το ψυκτικό σύστημα θα πρέπει να κενούται.
5. Αν δεν μπορεί να επιτευχθεί κατάσταση κενού, θα πρέπει να εξαγάγετε πλήρως το ψυκτικό υγρό από όλα τα μέρη του συστήματος.
6. Πριν από την έναρξη της ανάκτησης, πρέπει να βεβαιωθείτε ότι είναι επαρκής η χωρητικότητα της δεξαμενής αποθήκευσης.
7. Ξεκινήστε να χρησιμοποιείτε τον εξοπλισμό ανάκτησης σύμφωνα με τις οδηγίες του κατασκευαστή.
8. Μη γεμίζετε εντελώς τη δεξαμενή (ο όγκος έγχυσης του υγρού δεν πρέπει να υπερβαίνει το 80% της χωρητικότητας της δεξαμενής).



9. Ακόμη κι αν η χρονική διάρκεια είναι μικρή, δεν πρέπει να υπερβεί η μέγιστη πίεση λειτουργίας της δεξαμενής.

10. Μετά την ολοκλήρωση της πλήρωσης της δεξαμενής και το τέλος της διαδικασίας λειτουργίας, θα πρέπει να βεβαιωθείτε ότι οι δεξαμενές και ο εξοπλισμός θα αφαιρεθούν γρήγορα και ότι όλες οι βαλβίδες διακοπής του εξοπλισμού είναι κλειστές.

11. Τα ανακτημένα ψυκτικά υγρά δεν επιτρέπεται να εγχέονται σε άλλο σύστημα πριν καθαριστούν και ελεγχθούν.

Σημείωση: Ο έλεγχος θα πρέπει να γίνεται μετά τη διάλυση της συσκευής και την κένωση των ψυκτικών υγρών. Ο έλεγχος θα πρέπει να περιλαμβάνει την ημερομηνία και τη θεώρηση. Βεβαιωθείτε ότι η αναγνωριστική ετικέτα στη συσκευή αναφέρει τα εύφλεκτα ψυκτικά υγρά που περιέχονται στη συσκευή.

#### **Ανάκτηση:**

1. Η κένωση του συστήματος από ψυκτικά υγρά είναι απαραίτητη κατά την επισκευή ή τη διάλυση της συσκευής. Συνιστάται η πλήρης αφαίρεση του ψυκτικού υγρού.

2. Μόνο ειδική δεξαμενή ψυκτικού υγρού μπορεί να χρησιμοποιηθεί όταν γεμίζετε τη δεξαμενή αποθήκευσης με ψυκτικό υγρό. Βεβαιωθείτε ότι η χωρητικότητα της δεξαμενής είναι κατάλληλη για την ποσότητα που απαιτείται για ολόκληρο το σύστημα. Όλες οι δεξαμενές που προορίζονται για να χρησιμοποιηθούν για την ανάκτηση ψυκτικών υγρών θα πρέπει να έχουν ταυτότητα (π.χ. δεξαμενή ανάκτησης ψυκτικού υγρού).

Οι δεξαμενές αποθήκευσης θα πρέπει να είναι εφοδιασμένες με ανακουφιστικές βαλβίδες πίεσης και βαλβίδες διακοπής που θα πρέπει να είναι σε καλή κατάσταση. Εάν είναι δυνατόν, οι κενές δεξαμενές πρέπει να εκκενώνονται πλήρως και να διατηρούνται σε θερμοκρασία δωματίου πριν από τη χρήση.

3. Ο εξοπλισμός ανάκτησης πρέπει να διατηρείται σε καλή κατάσταση λειτουργίας και να διαθέτει οδηγίες χρήσης, για εύκολη πρόσβαση. Ο εξοπλισμός πρέπει να είναι κατάλληλος για την ανάκτηση του ψυκτικού υγρού R32. Επίσης, πρέπει να υπάρχει κατάλληλη συσκευή στάθμισης, η οποία να μπορεί να χρησιμοποιηθεί σωστά. Ο εύκαμπτος σωλήνας πρέπει να συνδέεται με αποσπώμενο σύνδεσμο χωρίς διαρροές και να διατηρείται σε καλή κατάσταση.

Πριν από τη χρήση του εξοπλισμού ανάκτησης, ελέγξτε αν είναι σε καλή κατάσταση και εάν έχει γίνει σωστή συντήρηση. Ελέγξτε αν όλα τα ηλεκτρικά εξαρτήματα είναι στεγανοποιημένα, για να αποτρέψετε τη διαρροή ψυκτικού υγρού και τον κίνδυνο πυρκαγιάς που προκαλείται από αυτό. Εάν έχετε οποιαδήποτε ερώτηση, παρακαλούμε συμβουλευτείτε τον κατασκευαστή.

4. Το ανακτηθέν ψυκτικό υγρό ρίχνεται στις κατάλληλες δεξαμενές αποθήκευσης, συντάσσεται δελτίο αποστολής και επιστρέφεται στον κατασκευαστή ψυκτικού υγρού. Μην αναμιγνύετε ψυκτικά υγρά μέσα στον εξοπλισμό ανάκτησης, ειδικά στη δεξαμενή αποθήκευσης.

5. Κατά τη διάρκεια της μεταφοράς, το ψυκτικό υγρό R32 θα πρέπει να βρίσκεται σε καλά αεριζόμενο σημείο. Εάν είναι απαραίτητο κατά τη μεταφορά, θα πρέπει να λάβετε μέτρα αποφυγής του στατικού ηλεκτρισμού. Κατά τη διαδικασία μεταφοράς, φόρτωσης και εκφόρτωσης, θα πρέπει να ληφθούν τα απαραίτητα προστατευτικά μέτρα για να προστατευθεί το κλιματιστικό και να μην υποστεί βλάβη.

6. Όταν αφαιρείτε τον συμπιεστή ή καθαρίζετε το λάδι του, βεβαιωθείτε ότι αντλείται έως το κατάλληλο επίπεδο ώστε να βεβαιωθείτε ότι δεν υπάρχουν υπολείμματα ψυκτικού υγρού R32 στο λάδι λίπανσης. Η άντληση για τη δημιουργία κενού πρέπει να πραγματοποιηθεί πριν από την επιστροφή του συμπιεστή στον προμηθευτή. Κατά την κένωση λαδιού από το σύστημα, βεβαιωθείτε ότι τηρούνται όλα τα απαραίτητα μέτρα ασφαλείας.

## ΣΥΜΜΟΡΦΩΣΗ ΜΕ ΤΙΣ ΟΔΗΓΙΕΣ Ε.Ε.

Με την παρούσα, η ΠΛΑΙΣΙΟ COMPUTERS Α.Ε.Β.Ε., δηλώνει ότι οι συσκευές NPL 9INVi Wifi/NPF 9INVo Wifi, NPL 12INVi Wifi/NPF 12INVo Wifi, NPL 18INVi Wifi/NPF 18INVo Wifi και NPL 24INVi Wifi/NPF 24INVo Wifi, συμμορφώνονται με τις απαιτήσεις της Οδηγίας Ραδιοεξοπλισμού (RED) 2014/53/ΕΕ, καθώς επίσης και της οδηγίας Οικολογικού Σχεδιασμού 2009/125/ΕΕ (Ecodesign) και φέρουν τη σήμανση:



Αντίγραφο της Δήλωσης συμμόρφωσης μπορείτε να ζητήσετε από τα γραφεία της εταιρείας στη διεύθυνση : ΘΕΣΗ ΣΚΛΗΡΗ, ΜΑΓΟΥΛΑ ΑΤΤΙΚΗΣ ή στην ιστοσελίδα <http://www.plaisio.gr/>  
Πληροφορίες για το περιβάλλον

Το παρών προϊόν συμμορφώνεται με τις απαιτήσεις της οδηγίας RoHS 2011/65/ΕΕ του ΕΥΡΩΠΑΪΚΟΥ ΚΟΙΝΟΒΟΥΛΙΟΥ ΚΑΙ ΤΟΥ ΣΥΜΒΟΥΛΙΟΥ της 8ης Ιουνίου 2011, σχετικά με τον περιορισμό της χρήσης ορισμένων επικίνδυνων ουσιών σε είδη ηλεκτρικού και ηλεκτρονικού εξοπλισμού και φέρει την ακόλουθη σήμανση

## RoHS

Αποκομιδή προϊόντων



Σύμφωνα με τις απαιτήσεις της οδηγίας 2012/19/ΕΕ ΤΟΥ ΕΥΡΩΠΑΪΚΟΥ ΚΟΙΝΟΒΟΥΛΙΟΥ ΚΑΙ ΤΟΥ ΣΥΜΒΟΥΛΙΟΥ, της 4ης Ιουλίου 2012 σχετικά με τα απόβλητα ειδών ηλεκτρικού και ηλεκτρονικού εξοπλισμού (ΑΗΗΕ) τα περιλαμβανόμενα στις οδηγίες και επιμέρους εξαρτήματα αυτών μετά τη χρήση ή την απαξίωση τους δεν πρέπει να πετιούνται στα σκουπίδια με τα άλλα οικιακά απορρίμματα αλλά να επιστρέφονται στο σημείο πώλησης ή σε κατάλληλο σημείο ανακύκλωσης ηλεκτρικού και ηλεκτρονικού εξοπλισμού. Για περισσότερες πληροφορίες επικοινωνήστε με τις υπηρεσίες καθαριότητας του δήμου σας.

Φροντίζοντας για τη σωστή απόρριψη του προϊόντος βοηθάτε στην πρόληψη των αρνητικών συνεπειών για το περιβάλλον και την ανθρώπινη υγεία που θα μπορούσαν να προκληθούν από την ακατάλληλη απόρριψη του προϊόντος αυτού. Για περισσότερες πληροφορίες σχετικά με την ανακύκλωση αυτού του προϊόντος, παρακαλείστε να επικοινωνήσετε με τις αρμόδιες υπηρεσίες του δήμου σας ή με την εταιρεία ΠΛΑΙΣΙΟ COMPUTERS.

Τα Nuvelle, Kendrix είναι προϊόντα της ΠΛΑΙΣΙΟ COMPUTERS Α.Ε.Β.Ε.

Γραμμή επικοινωνίας: 800 11 12345

Θέση Σκλήρη, Μαγούλα Αττικής, 19018

[www.plaisio.gr](http://www.plaisio.gr)

## Γενικοί Όροι Εγγύησης

Πριν χρησιμοποιήσετε τη συσκευή, βεβαιωθείτε ότι έχετε διαβάσει τις οδηγίες χρήσης που την συνοδεύουν.

Σας ενημερώνουμε ότι η συγκεκριμένη συσκευή καλύπτεται από εγγύηση καλής λειτουργίας σύμφωνα με τους όρους που προβλέπονται παρακάτω.

1. Η εγγύηση ισχύει από την ημερομηνία αγοράς όπως αυτή αναγράφεται στην νόμιμη απόδειξη αγοράς και έχει χρονική διάρκεια ίση με αυτή αναγράφεται επίσης στην νόμιμη απόδειξη αγοράς.
2. Η εγγύηση ισχύει μόνο με την επίδειξη του εντύπου εγγύησης και της νόμιμης απόδειξης αγοράς.
3. Η παρούσα εγγύηση καλύπτει για οποιοδήποτε ελαττωματικό ανταλλακτικό καθώς και το κόστος εργασίας αντικατάστασης του. Η εγγύηση καλύπτει μόνο κατασκευαστικά ελαττώματα και δεν περιλαμβάνει αναλώσιμα είδη, όπως μπαταρίες, λαμπτήρες, αξεσουάρ, εξωτερικές σωληνώσεις κ.α. Σε καμία περίπτωση δεν σημαίνει την αντικατάσταση της συσκευής.
4. Η εταιρία, ανάλογα με το είδος της βλάβης καθορίζει τον τρόπο και τον τόπο της επισκευής του μηχανήματος. Τα έξοδα μεταφοράς από και προς τα σημεία τεχνικής υποστήριξης είναι επιλογή και ευθύνη του πελάτη.
5. Προϊόντα που παραμένουν επισκευασμένα ή με άρνηση επισκευής ή με αδύνατη επικοινωνία με τον κάτοχο της συσκευής άνω των 15 ημερολογιακών ημερών από την ενημέρωση του πελάτη, χρεώνονται με έξοδα αποθήκευσης
6. Η η μέγιστη υποχρέωση που φέρει η εταιρία περιορίζεται ρητά και αποκλειστικά στο αντίτιμο που έχει καταβληθεί για το προϊόν ή το κόστος επισκευής ή αντικατάστασης οποιουδήποτε προϊόντος που δεν λειτουργεί κανονικά και υπό φυσιολογικές συνθήκες

### Τι δεν καλύπτει η εγγύηση

1. Η εγγύηση δεν ισχύει εάν η βλάβη οφείλεται σε κακή χρήση και εγκατάσταση, αμέλεια ή παρέμβαση από μη εξουσιοδοτημένο συνεργείο ή έλλειψη συντήρησης.
2. Οι τυχόν ζημιές που προκλήθηκαν κατά την διάρκεια μεταφοράς εξαιτίας εσφαλμένης τοποθέτησης της συσκευής (πχ μη αφαίρεση ασφαλειών μεταφοράς κτλ)
3. Βλάβες που οφείλονται σε κακή ηλεκτρική σύνδεση με τάση ρεύματος διαφορετική από την αναγραφόμενη στην πινακίδα της συσκευής ή σε μη γειωμένο ρευματοδότη και σε μεταβολές της τάσης.
4. Εξωγενών παραγόντων για τους οποίους δεν ευθύνεται το εργοστάσιο παραγωγής (μεγάλες διακυμάνσεις ηλεκτρικής τροφοδότησης, εκτός των προδιαγραφών ορίων λειτουργίας της συσκευής κλπ)
5. Συσκευές που δεν χρησιμοποιούνται σύμφωνα με κατάλληλες συνθήκες λειτουργίας, όπως χρήση στα πλαίσια επαγγελματικών δραστηριοτήτων.
6. Η εταιρία δεν φέρει καμία ευθύνη για ζημιές που προκαλούνται από το προϊόν ή από σφάλματα λειτουργίας του προϊόντος, συμπεριλαμβανομένων των διαφυγόντων εσόδων και κερδών, των ειδικών, αποθετικών ή θετικών ζημιών και δεν φέρει καμία ευθύνη για καμία αξίωση η οποία εγείρεται από τρίτους ή από εσάς για λογαριασμό τρίτων.
7. Σε περιπτώσεις συσκευών δεν καλύπτονται βλάβες που οφείλονται στην ποιότητα / καταλληλότητα του νερού παροχής



### \* Οδηγίες χρήσης τηλεχειριστηρίου

Μπορείτε να σαρώσετε τον ακόλουθο κώδικα QR για λήψη οδηγιών σχετικά με τη χρήση του τηλεχειριστηρίου.

	
<b>YKR-H101E</b>	
<p>Σημείωση: ※ Το μοντέλο του τηλεχειριστηρίου αναγράφεται στο πίσω μέρος του</p>	

### \* Οδηγίες χρήσης λειτουργίας Wifi

Μπορείτε να σαρώσετε τον ακόλουθο κώδικα QR για λήψη οδηγιών σχετικά με τη χρήση της λειτουργίας Wifi.

	 Για Android	 Για iOS
1. Αυτός ο κώδικας QR παραπέμπει στις οδηγίες χρήσης της λειτουργίας Wifi.	2. Σαρώστε τον παραπάνω κώδικα QR για να κατεβάσετε την εφαρμογή Wifi.	
<b>Σημείωση: Ορισμένα μοντέλα δεν διαθέτουν λειτουργία Wifi. Ως κριτήριο θα πρέπει να λαμβάνετε το προϊόν που αγοράσατε.</b>		



**πλαίσιο**

Θέση Σκληρή, Μαγούλα Αττικής

[www.plaisio.gr](http://www.plaisio.gr)

Τηλ. **800-11-12345**  
(γραμμή χωρίς χρέωση)

Τηλ. **210-2895000**  
(από κινητό)

B006632

## ΟΔΗΓΙΕΣ ΧΡΗΣΗΣ ΤΗΣ ΛΕΙΤΟΥΡΓΙΑΣ WIFI

### Εισαγωγή στη λειτουργία Wifi

Αυτό το κλιματιστικό διαθέτει τεχνολογία ασύρματου τηλεχειρισμού, χάρη στη μονάδα Wifi η οποία είναι ενσωματωμένη σ' αυτό και είναι συνδεδεμένη με την οθόνη του κλιματιστικού. Μπορείτε να δίνετε εντολές μέσω Wifi για τη χρήση του κλιματιστικού. Θα πρέπει να συνδέσετε το κλιματιστικό με ασύρματο ρούτερ (router) ή σημείο πρόσβασης (access point), το οποίο θα πρέπει να είναι συνδεδεμένο στο Internet. Μπορείτε να χρησιμοποιήσετε φορητές συσκευές όπως Smartphones και Tablets, (οι οποίες να είναι συνδεδεμένες στο Wifi και στο κλιματιστικό και στις οποίες να είναι εγκατεστημένη η εφαρμογή τηλεχειρισμού), ώστε να τηλεχειρίζετε το κλιματιστικό σας.

### Λήψη και εγκατάσταση της εφαρμογής ελέγχου

**Μπορείτε να κατεβάσετε και να εγκαταστήσετε την εφαρμογή ελέγχου ακολουθώντας τα εξής βήματα.**

1. Για φορητές συσκευές όπως Smartphones και Tablets (με λειτουργικό σύστημα Android 4.1/ iOS 6.0 ή μεταγενέστερα), αναζητήστε και κατεβάστε την εφαρμογή "AC Freedom" από το Play Store ή από το App Store και εγκαταστήστε τη στη φορητή συσκευή σας.
2. Εναλλακτικά, μπορείτε να χρησιμοποιήσετε τη φορητή συσκευή σας (με λειτουργικό σύστημα Android 4.1/ iOS 6.0 ή μεταγενέστερα), για να σαρώσετε τον ακόλουθο κώδικα QR (ανατρέξτε στην Εικ. 1) (χρησιμοποιήστε εφαρμογή σάρωσης κωδικών QR). Θα πραγματοποιηθεί αυτόματη ανακατεύθυνση στη σελίδα λήψης της εφαρμογής AC Freedom ώστε να κατεβάσετε και να εγκαταστήσετε την εφαρμογή.
3. Σημείωση: Αν η έκδοση της εφαρμογής σας δεν είναι τουλάχιστον 2.0 ή μεταγενέστερη, παρακαλούμε να ενημερώσετε την εφαρμογή πριν συνεχίσετε στην πραγματοποίηση των ρυθμίσεων δικτύου της συσκευής.



Για Android



Για iOS

Εικόνα 1

Αφού εγκαταστήσετε την εφαρμογή τηλεχειρισμού, μπείτε στο μενού "Scanning" (Σάρωσης) για να κάνετε είσοδο στην εφαρμογή. Υπάρχουν δύο τύποι εισόδου (Ανατρέξτε στην Εικ. 2):

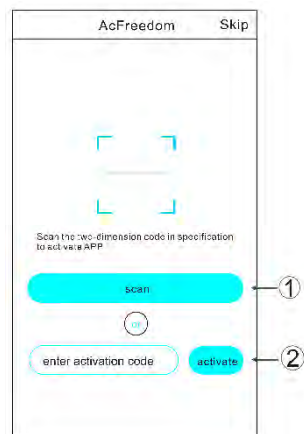

**Εικόνα 2**

1. Πιέζοντας Scan (Σάρωση) και σαρώνοντας τον κώδικα QR που βλέπετε στην παρακάτω εικόνα στα δεξιά (Εικ. 3).

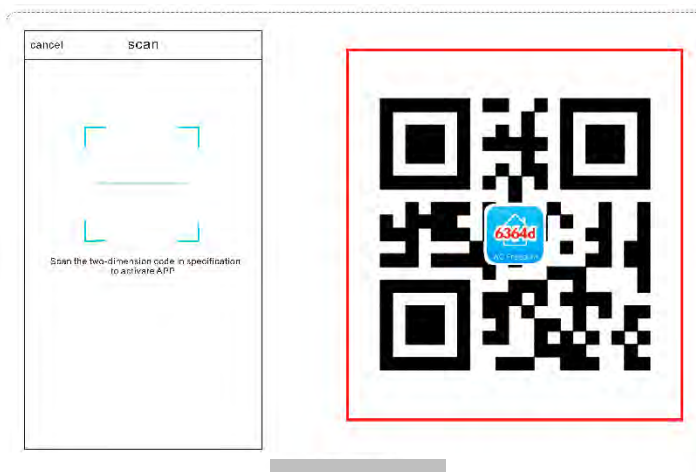

**Εικόνα 3**

2. Καταχωρώντας τον κωδικό ενεργοποίησης (6364d) στην περιοχή όπου καταχωρείται ο κωδικός ενεργοποίησης (βλ. Εικ. 4).

**Εικόνα 4**

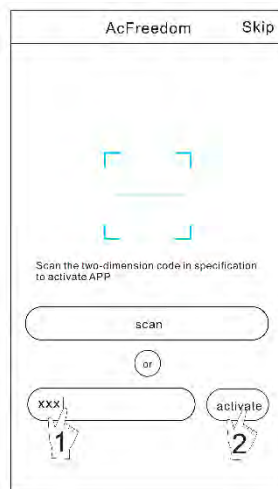

## Επαναφορά της μονάδας Wifi του Κλιματιστικού

Κατά την πρώτη ρύθμιση της μονάδας ή σε περίπτωση που αλλάξετε ασύρματο ρούτερ, θα πρέπει να πραγματοποιήσετε επαναφορά της μονάδας Wifi, η οποία βρίσκεται στο εσωτερικό του κλιματιστικού.

Σημείωση: Το τηλεχειριστήριο που εικονίζεται σε αυτές τις οδηγίες είναι ένα από αυτά που χρησιμοποιούνται στα διάφορα μοντέλα και η όψη του είναι ενδεικτική. Παρακαλούμε να ανατρέξετε στο μοντέλο που αγοράσατε για να διαπιστώσετε ποιες είναι οι λειτουργίες του. Οι λειτουργίες εντούτοις, είναι κοινές στα περισσότερα μοντέλα.

- \* Αν το τηλεχειριστήριό σας διαθέτει πλήκτρο “HEALTH”, πραγματοποιήστε επαναφορά της μονάδας Wifi ακολουθώντας τη μέθοδο 1 που περιγράφεται παρακάτω.
- \* Αν το τηλεχειριστήριό σας δεν διαθέτει πλήκτρο “HEALTH”, πραγματοποιήστε επαναφορά της μονάδας Wifi ακολουθώντας τη μέθοδο 2 που περιγράφεται παρακάτω.

### Μέθοδος 1:

Ενώ λειτουργεί το κλιματιστικό, πιέστε το πλήκτρο “HEALTH” 8 φορές. Μόλις ακουστεί ήχος «μπιπ» δύο φορές, σημαίνει ότι η επαναφορά ήταν επιτυχής (ανατρέξτε στην Εικ. 5).



**Εικόνα 5**

## Μέθοδος 2:

Ενώ λειτουργεί το κλιματιστικό, πιέστε το πλήκτρο “COOL” και το πλήκτρο “+” ταυτόχρονα και κρατήστε τα πατημένα για 3 δευτερόλεπτα. Μόλις ακουστεί ήχος «μπιπ» 8 φορές και στη συνέχεια μεσολαβήσει χρονικό διάστημα 2 δευτερολέπτων και ακούσετε ξανά ήχο «μπιπ» δύο φορές, σημαίνει ότι η επαναφορά ήταν επιτυχής (ανατρέξτε στην Εικ. 6).



Σημείωση: Αν η συσκευή δεν συνδεθεί επιτυχώς, παρακαλούμε να επαναφέρετε τη μονάδα Wifi του κλιματιστικού ακολουθώντας την παραπάνω διαδικασία.

## Σύνδεση Smartphone, Tablet ή άλλης φορητής συσκευής σε Wifi ή Hotspot

Ενεργοποιήστε τη λειτουργία Wifi στη φορητή συσκευή σας και πραγματοποιήστε σύνδεση στο ασύρματο ρούτερ (router) ή σημείο πρόσβασης (access point) σας.

Σημείωση: Για να μπορέσετε να χρησιμοποιήσετε τη λειτουργία Wifi, θα πρέπει να διαθέτετε ασύρματο ρούτερ. Σε περίπτωση που δεν διαθέτετε, θα πρέπει να αγοράσετε.

## Ρύθμιση των συσκευών

Αφού κατεβάσετε την εφαρμογή τηλεχειρισμού και την εγκαταστήσετε στη φορητή συσκευή σας, κάντε τις ρυθμίσεις που περιγράφονται στην ακόλουθη εικόνα:



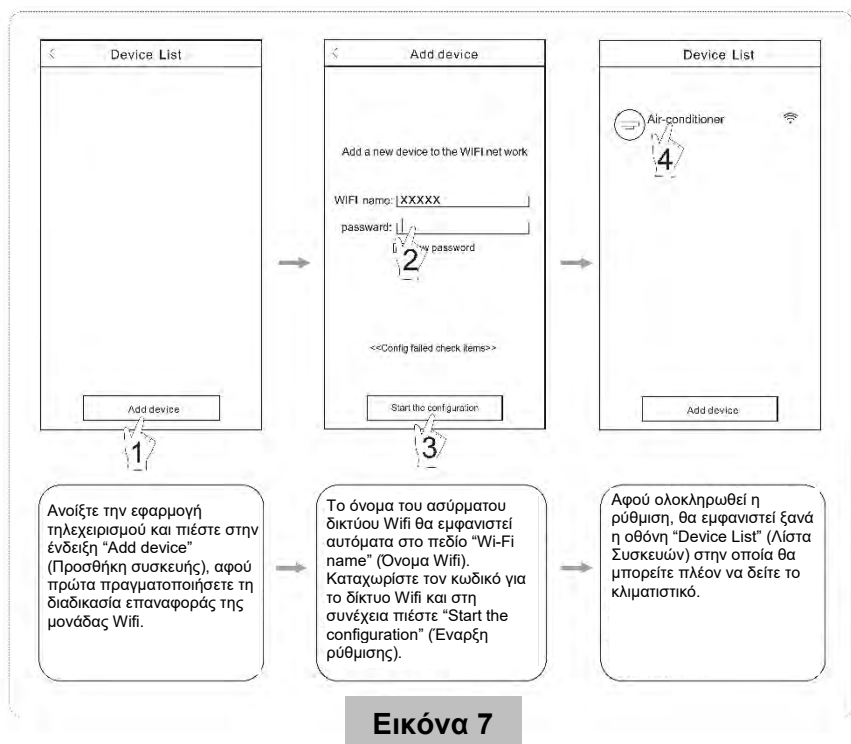

#### Σημειώσεις:

1. Κατά την πρώτη ρύθμιση ή σε περίπτωση που αλλάξετε ασύρματο ρούτερ (router) ή σημείο πρόσβασης (access point), βεβαιωθείτε ότι η φορητή συσκευή είναι ήδη συνδεδεμένη στο ασύρματο ρούτερ (router) ή σημείο πρόσβασης (access point), στο οποίο θέλετε να συνδέσετε τη μονάδα Wifi του κλιματιστικού.
2. Αν αποτύχει η ρύθμιση, πιάστε "Config failed check items" (Η ρύθμιση απέτυχε, ελέγξτε τις πιθανές αιτίες) για να δείτε κάποιες πιθανές αιτίες για την αποτυχία της ρύθμισης πριν επιχειρήσετε να πραγματοποιήσετε ξανά τη διαδικασία.

**Αν η ρύθμιση ήταν επιτυχής, πιάστε στο όνομα του κλιματιστικού σας στη λίστα συσκευών ώστε να μπειτε στο μενού τηλεχειρισμού του και να δώσετε τις επιθυμητές εντολές.**

### Άλλα στοιχεία

1. Αυτή η εφαρμογή διαθέτει βοηθητικά μενού τα οποία μπορείτε να διαβάσετε για καλύτερη και πληρέστερη χρήση της.
2. Τα περιεχόμενα, τα μενού και οι λειτουργίες της εφαρμογής υφίστανται διαρκείς βελτιώσεις ώστε να είναι πιο εύχρηστες και εκδίδονται οι σχετικές ενημερώσεις της εφαρμογής.
3. Λόγω του γεγονότος ότι τα περιεχόμενα, τα μενού και οι λειτουργίες της εφαρμογής υφίστανται διαρκείς βελτιώσεις, οι εικόνες που υπάρχουν σε αυτές τις οδηγίες είναι ενδεικτικές. Ως κριτήριο θα πρέπει να λαμβάνετε την εφαρμογή που έχετε κατεβάσει στη φορητή συσκευή σας.

## **Παράρτημα Α: “Config failed check items” (Η ρύθμιση απέτυχε, ελέγξτε τις πιθανές αιτίες)**

1. Παρακαλούμε να ελέγξετε το εικονίδιο Wifi που υπάρχει στην οθόνη του κλιματιστικού. Αν δεν εμφανίζεται, επικοινωνήστε με την τεχνική υποστήριξη.
2. Παρακαλούμε βεβαιωθείτε ότι η φορητή συσκευή σας είναι συνδεδεμένη στο Wifi: Απενεργοποιήστε τα Δεδομένα Κινητής Τηλεφωνίας 3G/4G και συνδεθείτε στο Wifi.
3. Παρακαλούμε ελέγξτε αν έχει πραγματοποιηθεί με επιτυχία η διαδικασία επαναφοράς της μονάδας Wifi του κλιματιστικού (όπως περιγράφεται στην αντίστοιχη παράγραφο αυτών των οδηγιών).
4. Παρακαλούμε να ελέγξετε το όνομα του Wifi που εκπέμπεται από το ρούτερ σας. Συνιστάται να μην περιέχει κενά και άλλους μη αλφαριθμητικούς χαρακτήρες.
5. Παρακαλούμε να ελέγξετε τον κωδικό του Wifi εκπέμπεται από το ρούτερ σας. Δεν επιτρέπεται να είναι μεγαλύτερος από 32 bits. Συνιστάται να μην περιέχει κενά και ειδικούς χαρακτήρες μαζί με αριθμούς και γράμματα.
6. Παρακαλούμε να ελέγξετε ότι έχετε καταχωρήσει στην εφαρμογή το σωστό κωδικό για το Wifi. Μπορείτε να επιλέξετε το πεδίο “show password” (προβολή κωδικού) για να βλέπετε τον κωδικό ενώ τον καταχωρείτε.